



# FlexWash™

---

User manual

WV60A9900A\*

---

**SAMSUNG**



# Contents

---

<b>Safety information</b>	<b>4</b>
What you need to know about the safety instructions	4
Important safety symbols	4
Important safety precautions	5
CALIFORNIA PROPOSITION 65 WARNING	5
Critical installation warnings	6
Installation cautions	7
Critical usage warnings	7
Usage cautions	9
Critical cleaning warnings	12
<b>Regulatory notice</b>	<b>13</b>
FCC Notice	13
IC Notice	14
Open Source Announcement	15
<b>Installation</b>	<b>16</b>
Unpacking your washer	16
What's included	17
Installation requirements	19
Step-by-step installation	23
<b>Before you start</b>	<b>32</b>
Initial setup	32
Laundry guidelines	33
Guide to cleaning agents	36
<b>Operations</b>	<b>41</b>
Control panel	41
Operating a cycle	43
Cycle overview	45
Cycle chart	48
Options	51
System Functions	54
Special features	56
SmartThings	58



---

<b>Maintenance</b>	<b>59</b>
General considerations	59
Upper washer	62
Lower washer	65
<b>Troubleshooting</b>	<b>71</b>
Checkpoints	71
Information codes	75
<b>Specifications</b>	<b>78</b>
Fabric care chart	78
Protecting the environment	79
Declaration of conformity	79
Specification sheet	80



# Safety information

Congratulations on your new Samsung washer. This manual contains important information on the installation, use and care of your appliance. Please take some time to read this manual to take full advantage of your washer's many benefits and features.

## What you need to know about the safety instructions

Please read this manual thoroughly to ensure that you know how to safely and efficiently operate the extensive features and functions of your new appliance. Please store the manual in a safe location close to the appliance for future reference. Use this appliance only for its intended purpose as described in this instruction manual.

Warnings and Important Safety Instructions in this manual do not cover all possible conditions and situations that may occur. It is your responsibility to use common sense, caution and care when installing, maintaining and operating your washer.

Because the following operating instructions cover various models, the characteristics of your washer may differ slightly from those described in this manual and not all warning signs may be applicable. If you have any questions or concerns, contact your nearest service center or find help and information online at [www.samsung.com](http://www.samsung.com).

## Important safety symbols

What the icons and signs in this user manual mean:

### WARNING

Hazards or unsafe practices that may result in **severe personal injury, death and/or property damage.**

### CAUTION

Hazards or unsafe practices that may result in **personal injury and/or property damage.**

### NOTE

Indicates that a risk of personal injury or material damage exists.

**These warning signs are here to prevent injury to yourself and others.**

**Please follow them explicitly.**

**After reading this manual, store it in a safe place for future reference.**

Read all instructions before using the appliance.

As with any equipment that uses electricity and moving parts, potential hazards exist. To safely operate this appliance, familiarize yourself with its operation and exercise care when using it.

# SAVE THESE INSTRUCTIONS



## Important safety precautions

### **WARNING**

**To reduce the risk of fire, electric shock, or injury to persons when using your appliance, follow basic precautions, including the following:**

1. Read all instructions before using the appliance.
2. Do not wash or dry articles that have been previously cleaned in, washed in, soaked in, or spotted with gasoline, dry-cleaning solvents, other flammable or explosive substances as they give off vapors that could ignite or explode.
3. Do not allow children to play on or in the appliance. Close supervision of children is necessary when the appliance is used near children.
4. Before the appliance is removed from service or discarded, remove the door to the washing or drying compartment.
5. Do not reach into the appliance if the drum is moving.
6. Do not install or store this appliance where it will be exposed to the weather.
7. Do not tamper with controls.
8. Do not repair or replace any part of the appliance or attempt any servicing unless specifically recommended in the user-maintenance instructions or in published user repair instructions that you understand and have the skills to carry out.
9. Do not add gasoline, dry-cleaning solvents, or other flammable or explosive substances to the wash water. These substances give off vapors that could ignite or explode.
10. Under certain conditions, hydrogen gas may be produced in a hot water system that has not been used for 2 weeks or more. **HYDROGEN GAS IS EXPLOSIVE.** If the hot water system has not been used for such a period, before using a washer or combination washer-dryer, turn on all hot water faucets and let the water flow from each for several minutes. This will release any accumulated hydrogen gas. As the gas is flammable, do not smoke or use an open flame during this time.

## CALIFORNIA PROPOSITION 65 WARNING

### **WARNING**

Cancer and Reproductive Harm - [www.P65Warnings.ca.gov](http://www.P65Warnings.ca.gov).

# SAVE THESE INSTRUCTIONS



# Safety information

## Critical installation warnings

### WARNING

The installation of this appliance must be performed by a qualified technician or service company.

- Failure to do so may result in electric shock, fire, an explosion, problems with the product, or injury.

The appliance is heavy, therefore take care when lifting it.

Plug the power cord into a wall socket that meets local electrical specifications. Use the socket for this appliance only, and do not use an extension cord.

- Sharing a wall socket with other appliances, using a power strip, or extending the power cord may result in electric shock or fire.
- Ensure that the voltage, frequency, and current supplied to the washer matches those listed in the product specifications. Failure to do so may result in electric shock or fire. Plug the power plug into the wall socket firmly.

Remove all foreign substances such as dust or water from the power plug terminals and contact points using a dry cloth on a regular basis.

- Unplug the power plug and clean it with a dry cloth.
- Failure to do so may result in electric shock or fire.

Plug the power plug into the wall socket so that the cord is running towards the floor.

- If you plug the power plug into the socket in the opposite direction, the electric wires within the cable may be damaged and this may result in electric shock or fire.

Keep all packaging materials out of the reach of children as these may be dangerous.

- If a child places a plastic bag over his or her head, he or she can suffocate.

If the appliance, power plug, or power cord is damaged, contact your nearest service center.

This appliance must be properly grounded.

Do not ground the appliance to a gas pipe, plastic water pipe, or telephone line.

- This may result in electric shock, fire, an explosion, or problems with the product.
- Never plug the power cord into a socket that is not grounded correctly. Make sure that the socket is in accord with local and national regulations.

Do not install this appliance near a heater or any flammable material.

Do not install this appliance in a humid, oily or dusty location, or in a location exposed to direct sunlight or water (rain drops).

Do not install this appliance in a location exposed to low temperatures.

- Frost may cause the tubes to burst.

Do not install this appliance in a location where gas may leak.

- This may result in electric shock or fire.

## SAVE THESE INSTRUCTIONS



Do not use an electric transformer to power the washer.

- This may result in electric shock or fire.

Do not use a damaged power plug, damaged power cord, or loose wall socket.

- This may result in electric shock or fire.

Do not pull or bend the power cord excessively.

Do not twist or tie the power cord.

Do not hook the power cord over a metal object, place a heavy object on the power cord, insert the power cord between objects, or push the power cord into the space behind the appliance.

- This may result in electric shock or fire.

Do not pull the power cord when unplugging the power plug.

- Unplug the power plug by pulling the plug.
- Failure to do so may result in electric shock or fire.

This appliance should be positioned so that the power plug, the water supply taps, and the drain pipes are accessible.

## Installation cautions

### CAUTION

This appliance should be positioned in such a way that the power plug is easily accessible.

- Failure to do so may result in electric shock or fire due to electric leakage.

Install your appliance on a solid, level floor that can support its weight.

- Failure to do so may result in abnormal vibrations, movement, noise, or problems with the product.

## Critical usage warnings

### WARNING

If the appliance is flooded, turn off the water & power supplies immediately and contact your nearest service center.

- Do not touch the power plug with wet hands.
- Failure to do so may result in electric shock.

If the appliance generates a strange noise, a burning smell, or smoke, unplug the power plug immediately and contact your nearest service center.

- Failure to do so may result in electric shock or fire.

# SAVE THESE INSTRUCTIONS

# Safety information

---

In the event of a gas leak (such as propane gas, LP gas, etc.), ventilate immediately without touching the power plug. Do not touch the appliance or power cord.

- Do not use a ventilating fan.
- A spark may result in an explosion or fire.

Do not let children play in or on the washer. In addition, when disposing of the appliance, remove the washer door lever.

- Children can suffocate to death if trapped inside the product.

Make sure to remove the packaging (sponge, styrofoam) attached to the bottom of the washer before using it.

Do not wash items contaminated with gasoline, kerosene, benzene, paint thinner, alcohol, or other inflammable or explosive substances in the washer.

- This may result in electric shock, fire, or an explosion.

Do not open the washer door by force while it is operating (high-temperature washing/drying/spinning).

- Water flowing out of the washer may result in burns or cause the floor to be slippery. This may result in injury.
- Opening the door by force may result in damage to the product or injury.

Do not insert your hand under the washer while an operation is in progress.

- This may result in injury.

Do not touch the power plug with wet hands.

- This may result in electric shock.

Do not turn the appliance off by unplugging the power plug while an operation is in progress.

- Plugging the power plug into the wall socket again may cause a spark and result in electric shock or fire.

Do not let children climb in or onto the appliance.

- This may result in electric shock, burns, or injury.

Do not insert your hand or a metal object under the washer while it is operating.

- This may result in injury.

Do not unplug the appliance by pulling the power cord. Always grip the plug firmly and pull it straight out of the outlet.

- Damage to the power cord may cause a short-circuit, fire, and/or electric shock.

Do not attempt to repair, disassemble, or modify the appliance yourself.

- Do not use a fuse (such as copper, steel wire, etc.) other than a standard fuse.
- When the appliance needs to be repaired or reinstalled, contact your nearest service center.
- Failure to do so may result in electric shock, fire, problems with the product, or injury.

If the water supply hose comes loose from the faucet and floods the appliance, unplug the power plug.

- Failure to do so may result in electric shock or fire.

## SAVE THESE INSTRUCTIONS



Unplug the power plug when the appliance is not being used for long periods of time or during a thunder or lightning storm.

- Failure to do so may result in electric shock or fire.

If any foreign substance enters the appliance, unplug the power plug and contact your nearest Samsung Customer Service.

- This may result in electric shock or fire.

Do not let children (or pets) play in or on your washer. The washer door does not open easily from the inside and children may be seriously injured if trapped inside.

## Usage cautions

### CAUTION

If the washer is contaminated by a foreign substance such as detergent, dirt, food waste, etc., unplug the power plug and clean the washer using a damp, soft cloth.

- Failure to do so may result in discoloration, deformation, damage, or rust.

The front glass may be broken by a strong impact. Take care when using the washer.

- If the glass is broken, it may result in injury.

After a water supply failure or when reconnecting the water supply hose, open the faucet slowly.

Open the faucet slowly after a long period of non-use.

- The air pressure in the water supply hose or the water pipe may damage a product part or result in a water leak.

If a draining error occurs during an operation, check if there is a draining problem.

- If the washer is used when it is flooded because of a draining problem, it may result in electric shock or fire.

Insert the laundry into the washer completely so that the laundry does not get caught in the door.

- If laundry gets caught in the door, it may result in damage to the laundry or the washer, or result in a water leak.

Turn the water supply off when the washer is not being used.

- Ensure that the water supply hose connectors are properly tightened.

Ensure that the rubber seal and front door glass are not contaminated by a foreign substance (e.g. waste, thread, hair, etc.).

- If a foreign substance is caught in the door or the door is not completely closed, it may cause a water leak.

# SAVE THESE INSTRUCTIONS



# Safety information

---

Open the faucet and check if the water supply hose connectors are firmly tightened and that there are no water leaks before using the product.

- If the connectors on the water supply hoses are loose, it may result in a water leak.

The product you have purchased is designed for domestic use only.

Using the product for business purposes qualifies as a product misuse. If the product is used for business purposes, it will not be covered by the standard warranty provided by Samsung and no responsibility can be attributed to Samsung for malfunctions or damages resulting from such misuse.

Do not stand on the appliance or place objects (such as laundry, lighted candles, lighted cigarettes, dishes, chemicals, metal objects, etc.) on the appliance.

- This may result in electric shock, fire, problems with the product, or injury.

Do not spray volatile material such as insecticide onto the surface of the appliance.

- As well as being harmful to humans, this may result in electric shock, fire, or problems with the product.

Do not place objects that generate electromagnetic fields near the washer.

- This may result in injury due to a malfunction.

Water drained during a high-temperature wash or drying cycle is hot. Do not touch the water.

- This may result in burns or injury.

Do not wash, spin, or dry water-proof seats, mats, or clothing (\*) unless your appliance has a special cycle for washing these items.

(\*): Woolen bedding, rain covers, fishing vests, ski pants, sleeping bags, diaper covers, sweat suits, and bicycle, motor cycle and car covers, etc.

- Do not wash thick or hard mats even if the washer mark is on the care label. This may result in injury or damage to the washer, walls, floor, or clothing due to abnormal vibrations.
- Do not wash throw rugs or doormats with rubber backing. The rubber backing may come off and stick to inside the drum, and this may result in malfunction such as a drainage error.

Do not operate the washer when the detergent drawer is removed.

- This may result in electric shock or injury due to a water leak.

Do not touch the insides of the drum during or just after drying as it is hot.

- This may result in burns.

The door glass becomes hot during washing and drying. Therefore, do not touch the door glass.

Also, do not allow children to play around the washer or touch the door glass.

- This may result in burns.

Do not insert your hand into the detergent drawer.

- This may result in injury as your hand may be caught by the detergent input device.

## SAVE THESE INSTRUCTIONS



- Do not use the liquid detergent container (on applicable models only) for powdered detergent. Remove the container and put powdered detergent directly into the Main wash compartment.

Do not place any objects (such as shoes, food waste, animals) other than laundry into the washer.

- This may result in damage to the washer, or injury and death in the case of pets, due to the abnormal vibrations.

Do not press the buttons using sharp objects such as pins, knives, fingernails, etc.

- This may result in electric shock or injury.

Do not wash laundry contaminated by oils, creams, or lotions usually found in skincare shops or massage clinics.

- This may cause the rubber seal to become deformed and result in a water leak.

Do not leave metal objects such as safety pins, hair pins or bleach in the drum for long periods of time.

- Doing either may cause the drum to rust.
- If rust starts appearing on the surface of the drum, apply a (neutral) cleansing agent to the surface and use a sponge to clean it. Never use a metal brush.

Do not use dry cleaning detergent directly and do not wash, rinse, or spin laundry contaminated by dry cleaning detergent.

- This may result in spontaneous combustion or ignition due to the heat from the oxidation of the oil.

Do not use water from water cooling/heating devices.

- This may result in problems with the washer.

Do not use natural hand-washing soap for the washer.

- If it hardens and accumulates inside the washer, it may result in problems with the product, discoloration, rust, or bad odors.

Place socks and brassieres in a washing net and wash them with the other laundry.

Do not wash large laundry items such as bedding in the washing net.

- Failure to do so may result in injury due to abnormal vibrations.

Do not use hardened detergent.

- If it accumulates inside the washer, it may result in a water leak.

Make sure that the pockets of all the clothing items to be washed are empty.

- Hard, sharp objects such as coins, safety pins, nails, screws, or stones can cause extensive damage to the appliance.

Do not wash clothing with large buckles, buttons, or other heavy metal objects in the washer.

Sort the laundry by color on the basis of its colorfastness and select the recommended cycle, water temperature, and additional functions.

- Failure to do this may result in discoloration or fabric damage.

## SAVE THESE INSTRUCTIONS

# Safety information

---

Take care that children's fingers are not caught in the door when you close it.

- Failure to do so may result in injury.

## Critical cleaning warnings

---

### WARNING

Do not clean the appliance by spraying water directly onto it.

Do not use a strong acidic cleaning agent.

Do not use benzene, thinner, or alcohol to clean the appliance.

- This may result in discoloration, deformation, damage, electric shock, or fire.

Before cleaning or performing maintenance, unplug the appliance from the wall socket.

- Failure to do so may result in electric shock or fire.

# SAVE THESE INSTRUCTIONS

# Regulatory notice

## FCC Notice

### CAUTION

Any changes or modifications not expressly approved by the party responsible for compliance could void the user's authority to operate the equipment.

This device complies with Part 15 of FCC Rules. Operation is Subject to following two conditions:

1. This device may not cause harmful interference, and
2. This device must accept any interference received including interference that cause undesired operation.

For products sold in the US and Canadian markets, only channels 1–11 are available. You cannot select any other channels.

### FCC STATEMENT:

This equipment has been tested and found to comply within the limits for a Class B digital device, pursuant to part 15 of the FCC Rules. These limits are designed to provide reasonable protection against harmful interference in a residential installation.

This equipment generates, uses, and can radiate radio frequency energy and, if not installed and used in accordance with the instructions, may cause harmful interference to radio communications. However, there is no guarantee that interference will not occur in a particular installation. If this equipment does cause harmful interference to radio or television reception, which can be determined by turning the equipment off and on, the user is encouraged to try to correct the interference by one or more of the following measures:

- Reorienting or relocating the receiving antenna
- Increasing the separation between the equipment and receiver
- Connecting the equipment to an outlet that is on a different circuit than the radio or TV.
- Consulting the dealer or an experienced radio/TV technician for help.

### FCC RADIATION EXPOSURE STATEMENT:

This equipment complies with FCC radiation exposure limits set forth for an uncontrolled environment. This equipment should be installed and operated so there is at least 8 inches (20 cm) between the radiator and your body. This device and its antenna(s) must not be colocated or operated in conjunction with any other antenna or transmitter.

# SAVE THESE INSTRUCTIONS



# Regulatory notice

---

English

Unintentional emitter per FCC Part 15  
Product type : Electric Clothes Washing Machines  
Model : WV60A9900A\*  
Responsible Party – U.S. Contact Information  
Samsung Electronics America, Inc.  
QA Lab America  
19 Chapin Rd. Building D Pine Brook NJ 07058  
Tel: 1-973-808-6375 Fax: 1-973-808-63

## IC Notice

---

The term "IC" before the radio certification number only signifies that Industry Canada technical specifications were met. Operation is subject to the following two conditions:

1. This device may not cause interference, and
2. This device must accept any interference, including interference that may cause undesired operation of the device.

This Class B digital apparatus complies with Canadian ICES-003.

Cet appareil numérique de la classe B est conforme à la norme NMB-003 du Canada.

For products sold in the US and Canadian markets, only channels 1–11 are available. You cannot select any other channels.

### IC RADIATION EXPOSURE STATEMENT:

This equipment complies with IC RSS-102 radiation exposure limits set forth for an uncontrolled environment. This equipment should be installed and operated so there is at least 8 inches (20 cm) between the radiator and your body. This device and its antenna(s) must not be colocated or operated in conjunction with any other antenna or transmitter.

# SAVE THESE INSTRUCTIONS



---

## Open Source Announcement

---

The software included in this product contains open source software.

The following URL [http://opensource.samsung.com/opensource/SMART\\_TP2\\_0/seq/0](http://opensource.samsung.com/opensource/SMART_TP2_0/seq/0) leads to open source license information as related to this product.



### NOTE

Hereby, Samsung Electronics, declares that the radio equipment type appliance is in compliance with Directive 2014/53/EU. The full text of the EU declaration of conformity is available at the following internet address: The official Declaration of conformity may be found at <http://www.samsung.com>, go to Support > Search Product Support and enter the model name.

Wi-Fi max transmitter power : 20 dBm at 2.412 GHz – 2.472 GHz

# SAVE THESE INSTRUCTIONS



# Installation

Follow these instructions carefully to ensure proper installation of your washer and to prevent accidents when doing laundry.

**⚠ WARNING**

Certain internal parts are intentionally not grounded and may present a risk of electric shock only during servicing. Service personnel – Do not contact the following parts while the appliance is energized: Control board, heat sink, motor, inlet valve and pump.

## Unpacking your washer

Unpack your washer and inspect it for shipping damage. Make sure you have received all the items shown on the next page. If your washer was damaged during shipping, or you do not have all of the items, call 1-800-SAMSUNG (1-800-726-7864). To prevent personal injury or strain, wear protective gloves whenever lifting or carrying the unit.

**⚠ WARNING**

Packing materials can be dangerous to children; Keep all packing material (plastic bags, polystyrene, etc.) well out of children's reach.

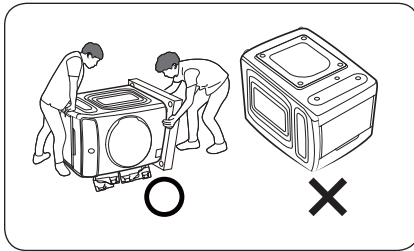

**⚠ CAUTION**

You must have at least 2 people unpack the washer. To remove the cushion bottom of the packing materials, do not tip the washer over on its front side.

When you lay the washer down to remove the carton base, protect the side of the washer and lay it down carefully. Never lay your washer on its back or front.

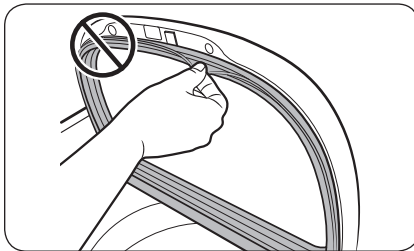

**⚠ CAUTION**

Do not yank out or remove the sealing of the protective cover. This may cause a leak during the washing process.





## What's included

Make sure all the parts are included in the product package. If you have a question about the washer or the parts, contact a local Samsung customer center or your retailer.

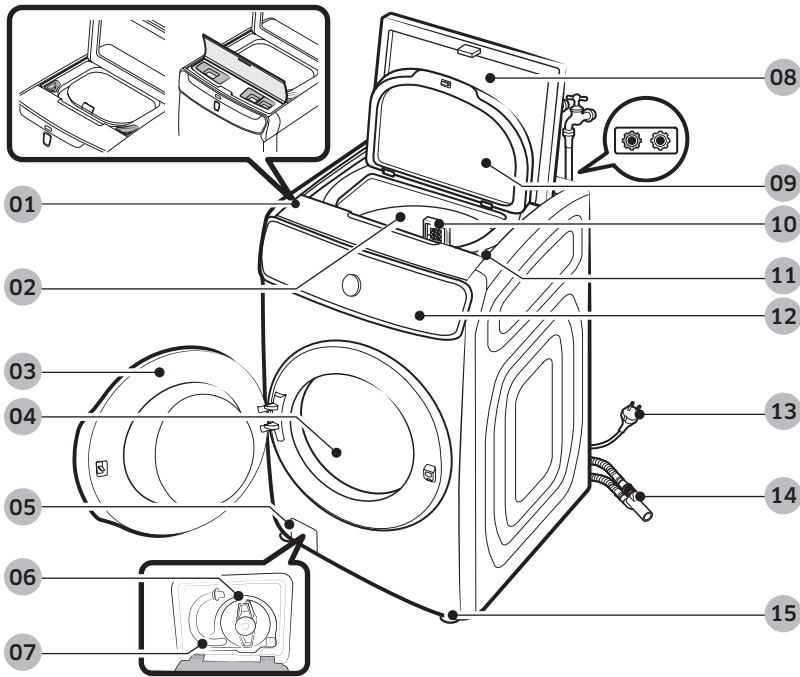

- |                                |   |                             |
|--------------------------------|---|-----------------------------|
| 01 Lower detergent compartment | 02 Tub  | 03 Front door               |
| 04 Drum                        | 05 Filter cover   | 06 Pump filter              |
| 07 Emergency drain tube        | 08 Top door   | 09 Protective cover (inner) |
| 10 Lint filter                 | 11 Upper detergent compartment                          | 12 Control panel            |
| 13 Power plug                  | 14 Pipe connector (Upper drain hose & lower drain hose) | 15 Leveling legs            |



# Installation

## Accessories (supplied)



Bolt caps



Hose guide (x 2)



Cable tie



Aqua Pebble



Rubber cups \*

\* When not using the pedestal, use the rubber cups for soft floors or surfaces.

## Accessories (not supplied)

You must purchase these items at a local service center.

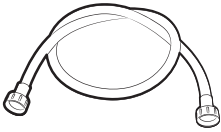

Water hoses (sold separately)

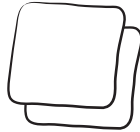

Anti-slip pads (sold separately)

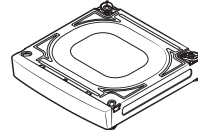

Pedestal (flex system only)

### NOTE

- The number (7 to 9) of bolt caps provided depends on the model.
- The appearance of the washer and provided accessories may differ by model.
- To purchase an accessory or lost part, contact a local Samsung service center or your retailer.

### CAUTION

- Make sure to use the dedicated pedestal to the flex system, "WE272N". Not using the dedicated pedestal may cause safety concerns.
- Do not reuse old water hoses, which may leak or burst, causing flooding and/or property damage.
- Make sure rubber washers are inserted in each coupling of both water hoses.



## Tools required for installation (not supplied)

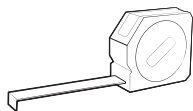

Measuring tape



Phillips screwdriver



Level



Adjustable pliers

## Installation requirements

### Electrical supply and grounding

- AC 120 V / 60 Hz / 15 AMP fuse or circuit breaker is required.
- Use an individual branch circuit. Connect only the washer to the circuit.

#### **⚠ WARNING**

- Do NOT use an extension cord.
- Use only the power cord that comes with the washer.
- Do NOT connect the ground wire to plastic plumbing, gas lines, or hot water pipes.
- Improperly connected grounding conductors may cause electric shock.
- To ensure proper grounding, the washer comes with a power cord featuring a three-prong grounding plug for use in a properly installed and grounded outlet. Check with a qualified electrician or service person if you are not sure about the grounding.
- Do not modify the provided plug. If it does not fit the outlet, call a qualified electrician to install a proper outlet.
- To prevent unnecessary risk of fire, electrical shock, or personal injury, all wiring and grounding must be done in accordance with local codes, or in the absence of local codes, in accordance with the National Electrical Code, ANSI/ NFPA No. 70-Latest Revision (for the U.S.) or the Canadian Electrical Code CSA C22.1 – Latest Revisions and local codes and ordinances. It is your responsibility to provide adequate electrical service for your washer.



# Installation

---

## Water supply

Water pressure less than 20 psi (137 kPa) may cause the water valve not to close completely. Or, it may take longer to fill the drum, causing the washer to turn off. Taps must be within 4 feet (122 cm) from the rear of the washer so that the provided inlet hoses reach the washer. To reduce the risk of leaks:

To reduce the risk of leaks:

- Make sure taps are easily accessible.
- Turn off the taps when the washer is not in use.
- Check for any leaks at the water inlet hose fittings on a regular basis.

### CAUTION

Before using the washer for the first time, check all connections at the water valve and taps for any leaks.

## Drain

Samsung recommends a standpipe 18 inches (46 cm) high. The drain hose must be connected through the clamp ring to the standpipe, and the standpipe must fully cover the drain hose.

## Flooring

For best performance, the washer must be installed on a solid floor. Wood floors may need to be reinforced to minimize vibration and/or unbalanced loads. Carpeting and soft tile surfaces do not provide good resistance to vibrations and may cause the washer to move slightly during the spin cycle.

### CAUTION

Do NOT install the washer on a platform or a poorly supported structure.

## Water temperature

Do not install the washer in areas where water may freeze as the washer always retains some water in its water valves, pumps, and/or hoses. Frozen water left in the connection parts may cause damage to belts, the pump, and other components of the washer.



### Alcove or closet installation

Minimum clearance for stable operation:

<b>Sides</b>	1 in. (25 mm)	<b>Rear</b>	6 in. (152 mm)
<b>Top</b>	21 in. (533 mm)	<b>Front</b>	2 in. (51 mm)

If both the washer and a dryer are installed in the same location, the front of the alcove or closet must have two unobstructed air openings for a combined minimum total area of 72 in<sup>2</sup> (465 cm<sup>2</sup>). Your washer alone does not require a specific air opening.

### Installation on a pedestal

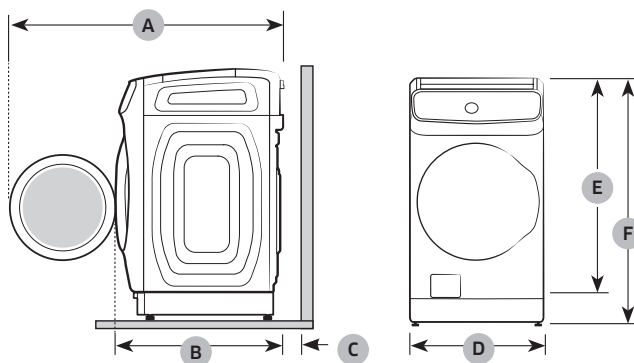

<b>A</b>	54.6 in. (1386 mm)	<b>D</b>	27 in. (686 mm)
<b>B</b>	34 in. (864 mm)	<b>E</b>	46.9 in. (1192 mm)
<b>C</b>	6 in. (152 mm)	<b>F</b>	52.2 in. (1326 mm)

# Installation

English

## Side by side installation

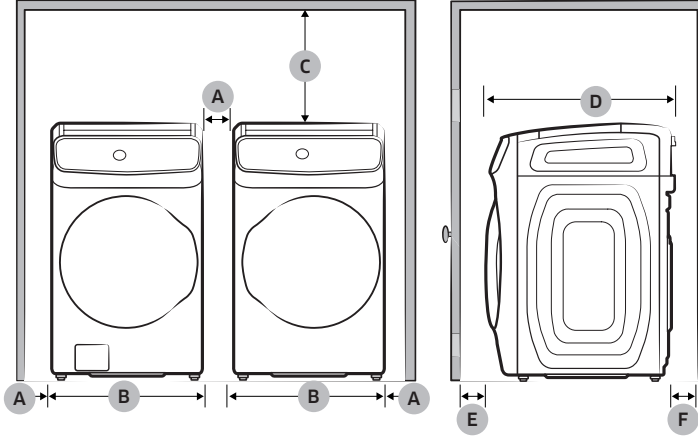

A	1 in. (25 mm)	D	34 in. (864 mm)
B	27 in. (686 mm)	E	2 in. (51 mm)
C	21 in. (533 mm)	F	6 in. (152 mm)

\*This clearance is not applicable to standalone washers.

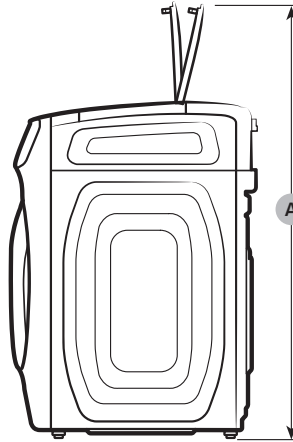

A	61 in. (1550 mm)
---	------------------

## Step-by-step installation

### STEP 1 Select a location

Location requirements:

- A solid, level surface without carpeting or flooring that may obstruct ventilation
- No direct sunlight
- Adequate room for ventilation and wiring
- Ambient temperature always higher than the freezing point (32 °F / 0 °C)
- Away from heat sources

### STEP 2 Remove the shipping bolts

#### WARNING

- The shipping bolts secure the drum during product transportation and reduce the chance of suspension damage. Remove the shipping bolts before using the product and only reinsert them if you need to move the product.
- Packaging materials can be dangerous to children. Dispose all packaging material (plastic bags, polystyrene, etc.) out of children's reach.
- To ensure proper installation, all 7 shipping bolts must be removed.

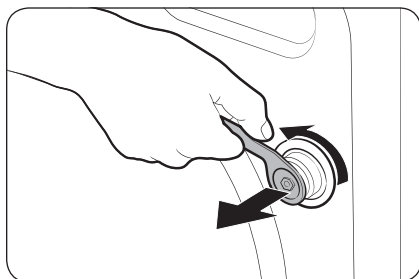

Unpack the product package and remove all shipping bolts (x7).

1. Loosen all shipping bolts on the rear of the washer using the wrench.

#### NOTE

An adjustable wrench or 10 mm open-end wrench is required for removing the shipping bolts.

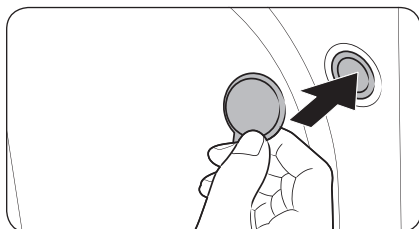

2. Fill the holes with the supplied plastic bolt caps. Keep the shipping bolts for future use.

# Installation

## STEP 3 Adjust the leveling legs

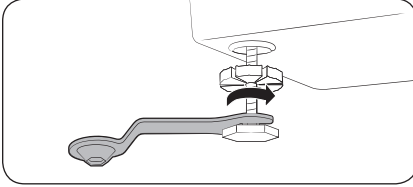

1. Gently slide the washer into position. Excessive force may damage the leveling legs.
2. Level the washer by manually adjusting the leveling legs.

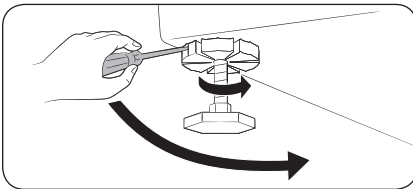

3. When leveling is complete, tighten the nuts using the Phillips screwdriver.

### NOTE

An adjustable wrench or 17 mm open-end wrench is required to loosen or tighten the leveling legs.

## STEP 4 Put the rubber cups on the legs (Only for soft floor or surface)

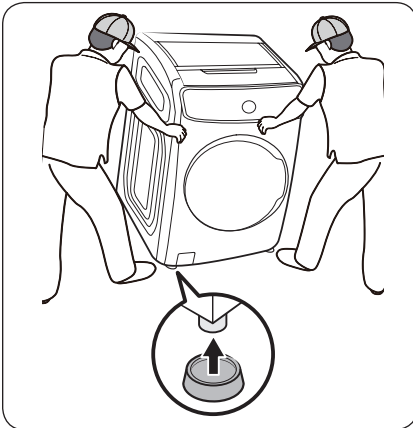

To protect a soft floor or surface, use the provided rubber cups. You don't need to use the rubber cups on a hard floor or on a pedestal.

1. Let two or more persons hold both sides of the washer.
2. While slanting the washer to one side, put the rubber cups under each leg of the washer one by one.

### CAUTION

Make sure you have two or more persons insert the rubber cups. Otherwise, the washer may fall, causing physical or property damage.



## STEP 5 Connect the water hose

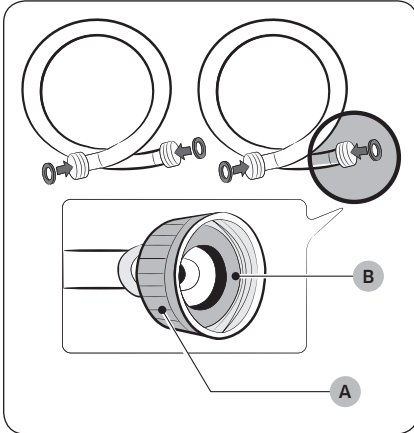

### ⚠ CAUTION

- Make sure you use a new water hose and that there are **rubber gaskets (B)** inside the **couplings (A)** at either end of each water hose. A water hose without the gasket may leak.
- If there is a water leak, stop using the washer and contact a local Samsung service center. A water leak may cause electric shock.
- Do not stretch the water hose by force. If the hose is too short, replace the hose with a longer, high-pressure hose.
- To prevent leaks, make sure both water hoses are not bent or kinked. A water leak may cause electric shock.

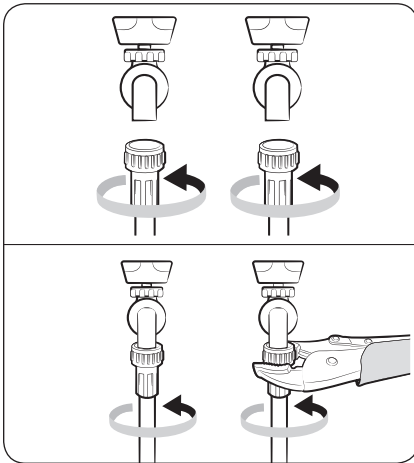

### To connect the water hoses to the taps:

1. Connect one end of each water hose to the hot or cold tap.
2. Turn the fittings by hand until they are tight, and then tighten them an additional two-thirds of a turn with a pliers. To prevent damage, do not overtighten the fittings.
3. When done, pull the water hoses up and down to check if they are properly connected.

# Installation

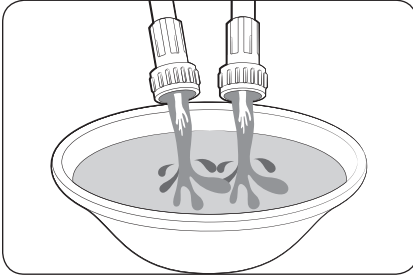

4. Put the other ends of the hoses into a bucket and open the taps for 10-15 seconds to remove impurities. When done, close the taps.

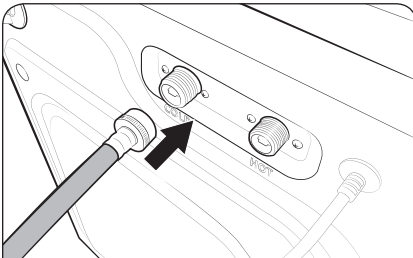

5. Connect the other ends of the water hoses to the corresponding inlets on the rear of the washer as specified. Make sure the hot water hose is connected to the hot inlet, and the cold water hose to the cold inlet.

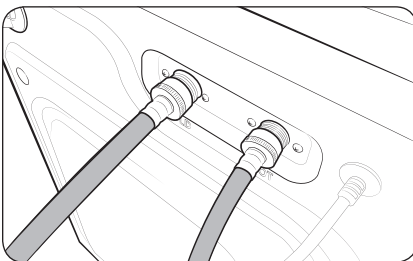
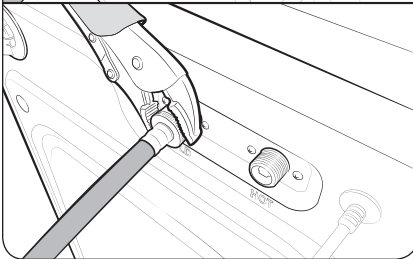

6. Repeat step 2 on the other fittings. Make sure both water hoses are connected properly. See the '4C' information code for troubleshooting.

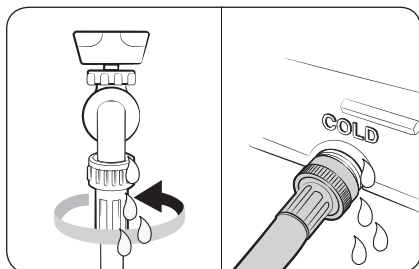

7. Open both taps, and then check if there is a leak.

**⚠ CAUTION**

To prevent water hoses from being bent or kinked, make sure there is at least a 6-inch (150 mm) space between the washer and the rear wall.

**📖 NOTE**

If you do not want to use hot water, insert the inlet cap into the hot water inlet. You must purchase the inlet cap. If the hot water inlet is closed with the inlet cap, you must select Cold for the water temperature.

## STEP 6 Position the drain system

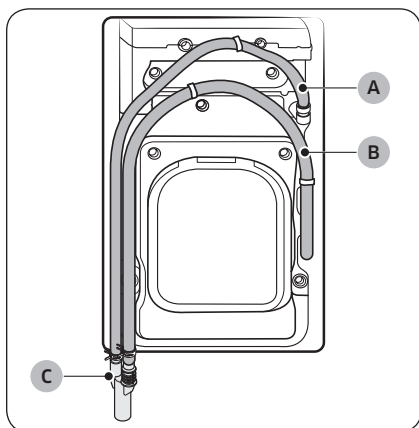

The pipe connector is attached on the product.

**📖 NOTE**

**A : Upper drain hose**

**B : Lower drain hose**

**C : Pipe Connector**

### In a wall standpipe drain system

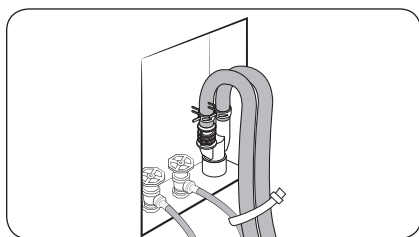

The drain hose must be placed into a wall standpipe drain system.

After inserting 2 drain hoses into the pipe connector, use the cable tie to bind the drain hoses, and then insert the pipe connector into the wall standpipe.

When complete, use the cable tie to bind the drain hose to the water hose.



# Installation

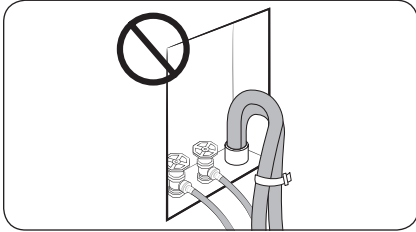

## ⚠ WARNING

Make sure to use the pipe connector before inserting the drain hoses. Without the pipe connector, the drain hose will not be positioned securely inside the wall standpipe, causing a water leak.

### To position with the pipe connector

The pipe connector can be positioned in the following ways:

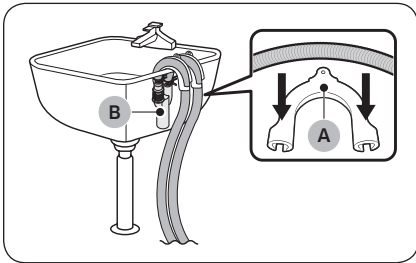

### Over the edge of a wash basin

The **pipe connector (B)** must be placed at a height of between 24 inches (60 cm) and 35 inches (90 cm) from the floor. To keep the spout of the drain hose bent, use the supplied plastic **hose guide (A)**. Secure the guide to the wall using a hook to ensure stable drainage.

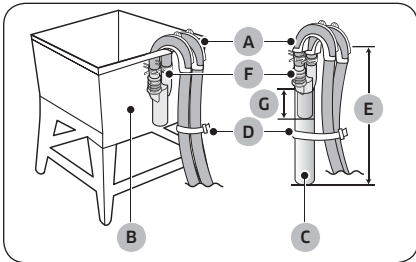

### In a standpipe or laundry tub

The **laundry tub (B)** or **standpipe (C)** must be no shorter than 18 inches (46 cm) and no higher or longer than 96 inches (245 cm). Make sure the pipe connector and the standpipe are not airtight. The **height of the standpipe (E)** must be 43 inches (1100 mm) or higher from the floor.

## 📖 NOTE

**A: Hose guide / D: Cable tie / F : Pipe Connector / G: 85 mm**

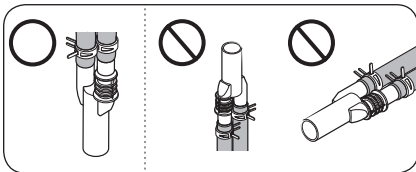

## ⚠ CAUTION

- Do not extend the (Y-shaped) pipe connector using an extension hose.
- Make sure you face the tip of the pipe connector downwards to the drain hole. Positioning the connector tip elsewhere can cause the drained water to flow backward.



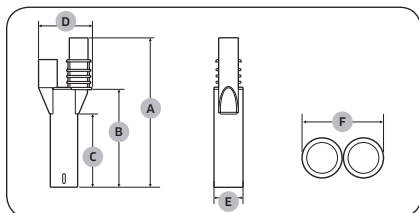

### Dimensions of the pipe connector

A	172 mm	D	67 mm
B	112.5 mm	E	∅ 35
C	85 mm	F	60 mm

### To position without the pipe connector

If you do not use the pipe connector, each drain hose can be positioned in the following ways:

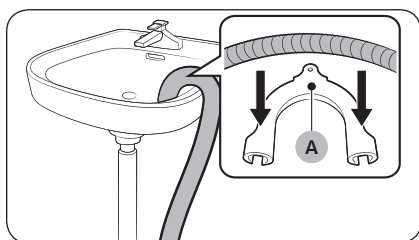

### Over the edge of a wash basin

The drain hose must be placed at a height of between 24 inches (60 cm) and 35 inches (90 cm) from the floor. To keep the spout of the drain hose bent, use the supplied plastic **hose guide (A)**. Secure the guide to the wall using a hook to ensure stable drainage.

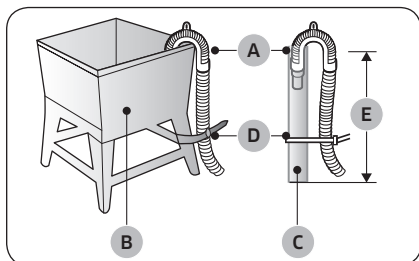

### In a standpipe or laundry tub

The **laundry tub (B)** or **standpipe (C)** must be no shorter than 18 inches (46 cm) and no higher or longer than 96 inches (245 cm). Make sure the drain hose and the standpipe are not airtight. The **height of the standpipe (E)** must be 43 inches (1100 mm) or higher from the floor.

### NOTE

A: Hose guide / D: Cable tie



# Installation

English

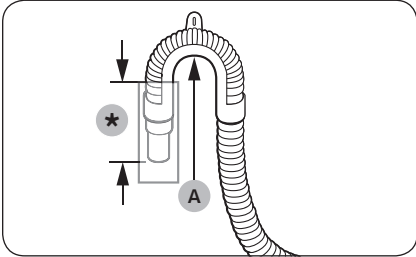

## ⚠ CAUTION

- Connect the **hose guide (A)** within 3–5 in. (7.6–12.7 cm)\* from the end of the drain hose. If the drain hose is extended beyond the end of the hose guide, mold or microorganisms could spread inside the washer.
- The drain hose can be installed up to 96 in. (245 cm) high, but the draining capability can be reduced at the maximum height. Water remaining in the drain system may cause an odor.
- If the drain hose is installed less than 18 in. (46 cm) high, water can be drained during the process due to a siphon phenomenon. If this happens, a '4C' information code appears on the display.

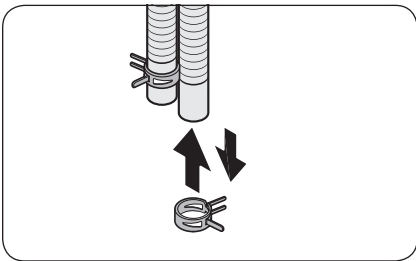

## To position using the pipe connector

You washer comes with a pipe connector that is designed to join the upper drain hose and the lower drain hose. You can choose to use the connector to combine two drain hoses into a single outlet.

1. Insert the clamp ring on the end of the drain hose, one for each drain hose.

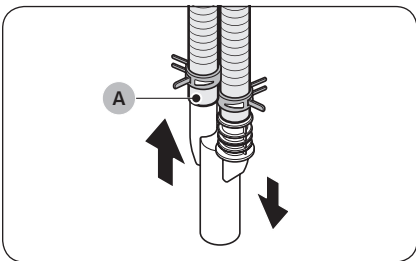

2. Insert the pipe connector into the drain hoses. Make sure the longer side (**A**) fits into the drain hose running from the lower washer.
3. Fix the position of the clamp rings near the end of each hose.

## 📖 NOTE

To remove the pipe connector, follow these steps above in the reverse order.



---

## STEP 7 Final check and power on

---

- Before using your washer, make sure to remove the dehumidifying agent (silica gel) from inside the upper washer.
- Do not eat or swallow the dehumidifying agent (silica gel).
- The protective cover may form moisture on its surface after the washer has checked for a leak to ensure normal operation. This is normal, and does not indicate a defective part. Open the cover for a moment to remove the moisture.
- Plug the power cord into an AC 120 V / 60 Hz / 15 AMP approved electrical outlet protected by a fuse or circuit breaker. Then, tap  to turn on the washer.

# Before you start

## Initial setup

- When you turn on the washer for the first time, the screen shows the initial setup process. Follow the on-screen instructions to complete it.
- Once you select a language, the language selection screen will not reappear. However, you must complete a wash cycle once to stop the tutorial screen from reappearing.
- The initial setup includes language selection and a brief tutorial.
- Tap **OK** to skip to the next screen.

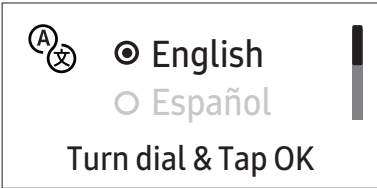
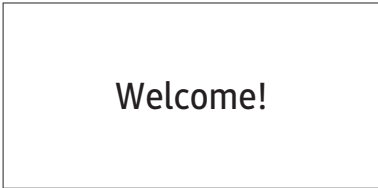
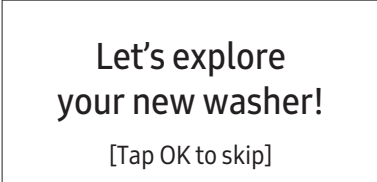
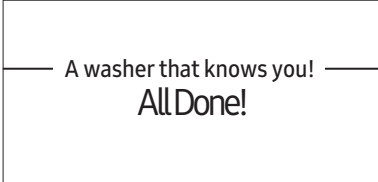
01 Language selection	02 Welcome screen
 <p>English Español Turn dial &amp; Tap OK</p>	 <p>Welcome!</p>
03 Tutorial	
 <p>Let's explore your new washer! [Tap OK to skip]</p>	 <p>A washer that knows you! All Done!</p>



---

## Laundry guidelines

---

### STEP 1 Sort

---

Sort the laundry according to these criteria:

- Care Label: Sort the laundry into cottons, mixed fibers, synthetics, silks, wools, and rayon.
- Color: Separate whites from colors.
- Size: Mixing different sized items together in the drum improves the washing performance.
- Sensitivity: Wash delicate items separately. For pure, new woolen items, curtains, and silk items, check the labels on the items.

 **NOTE**

Make sure to check the care label on all clothing, and sort clothing accordingly before starting the wash.

### STEP 2 Empty pockets

---

**Empty all the pockets of your laundry items**

- Metal objects such as coins, pins, and buckles on clothing may damage other laundry items as well as the drum.

**Turn clothing with buttons and embroideries inside out**

- If pants or jacket zippers are open while washing, the drum may be damaged. Zippers should be closed and fixed with a string.
- Clothing with long strings may become entangled with other clothes. Make sure to tie the strings before starting the wash.

### STEP 3 Use delicates bag

---

- Brassieres (water washable) are recommended to be placed in a delicates bag. Metal parts of the brassieres may break through and tear other laundry items.
- Small, light clothing such as socks, gloves, stockings, and handkerchiefs may become caught around the door. Place them inside a delicates bag.
- Do not wash the delicates bag by itself without other laundry. This may cause abnormal vibrations that could move the washer and result in injury.



# Before you start

## STEP 4 Determine the load capacity

### Lower washer

Do not overload the washer. Overloading may cause the washer to wash improperly.

#### NOTE

When washing bedding or bedding covers, the wash time may be lengthened or the spin efficiency may be reduced. For bedding or bedding covers, the recommended maximum spin level is "Low or Medium Spin", and the load capacity is 7 lb (3.0 kg) or less.

#### CAUTION

If the laundry is unbalanced and the "Ub" information code is displayed, redistribute the load. Unbalanced laundry may reduce the spinning performance.

### Upper washer

Laundry guidelines

Use the upper washer for small loads under 3.3 lb (1.5 kg).

Load	Shorts	Blue Jeans	Cotton pants	Shirts	Short-sleeved T-shirts
3.3 lb ↓ (1.5 kg ↓)	4	1	3	4	9

Load	T-shirts	Sports wear (upper)	Sports wear (pants)	Shower towel	Towel (small)
3.3 lb ↓ (1.5 kg ↓)	4	3	3	2	10

#### NOTE

- Use the recommended load for optimal washing performance. Overloads may reduce the performance.
- Use the lower washer for stubborn or heavily soiled loads or loads larger than recommended.



## STEP 5 Add the correct detergent type

The type of detergent depends on the type of fabric (cotton, synthetic, delicate items, wool), color, wash temperature, and degree of soiling. Always use "low suds" HE laundry detergent which is designed for automatic washers.

### NOTE

- Follow the detergent manufacturer's recommendations based on the weight of the laundry, the degree of soiling, and the hardness of the water in your local area. If you are not sure about the water hardness, contact your local water authority.
- Do not use detergent that has hardened or solidified. This detergent may remain after the rinse cycle, blocking the drain outlet.

### CAUTION

When washing wool using the Wool cycle, use only a neutral liquid detergent. Powdered detergent used with the WOOL cycle can remain on the laundry and discolor it.

### Use HE detergent only



- For the best cleaning results, use a high efficiency detergent such as Tide HE, Wisk HE, Cheer HE or Gain HE\*. High efficiency detergents contain suds suppressors that reduce or eliminate suds. When fewer suds are produced, the load tumbles more efficiently and cleaning is maximized. (\* Brand names are trademarks of their respective manufacturers.)

### WARNING

For best results, use HE detergents only. Do not use non-HE detergent, organic detergent, natural detergent or HE detergents with natural ingredients (such as vinegar, baking soda).



# Before you start

## Guide to cleaning agents

### Upper washer

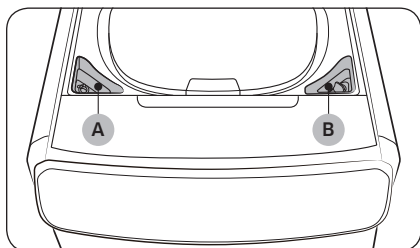

The upper washer provides two cleaning agent compartments: the left-side compartment for bleach, and the right side for fabric softener. You can apply detergent manually into the tub using the provided Aqua Pebble.

- **Bleach compartment (A):** Add non-chlorine bleach as instructed by the manufacturer.
- **Softener compartment (B):** Add a recommended amount of fabric softener as instructed by the manufacturer.

### To apply cleaning agents to the upper washer

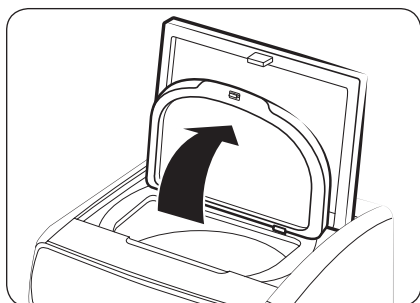

1. Open the top door, and then the protective cover. Remove the Aqua Pebble from the fabric softener container.



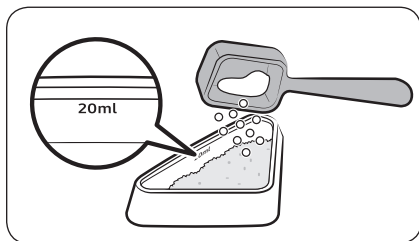

- Put a recommended amount of liquid or powdered detergent into the provided Aqua Pebble. The Aqua Pebble has a guide line (marked '20 ml') near its top, which is the max line. Do not exceed the max line.

**⚠ CAUTION**

- Any detergent to be added to the upper washer must be put in the provided Aqua Pebble.
- Use HE detergent only.
- If you are adding powdered detergent, use the provided detergent cup, and add only one cup of detergent. Excessive amounts of detergent may cause detergent residue.
- Make sure the powdered detergent you add is a finely ground variety.
- Do not use the Aqua Pebble for bleach and/or fabric softener.

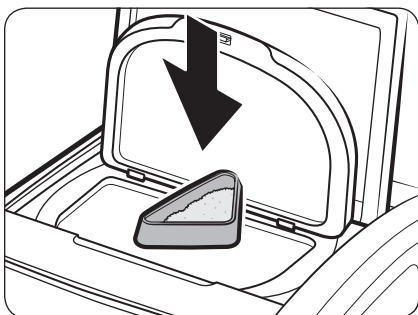

- Insert the Aqua Pebble around the center of the tub, and then put the laundry over the Aqua Pebble.

**⚠ CAUTION**

Make sure the Aqua Pebble is input first so it is placed under the laundry. Otherwise, detergent may not dissolve fully, causing residue after the wash is complete.

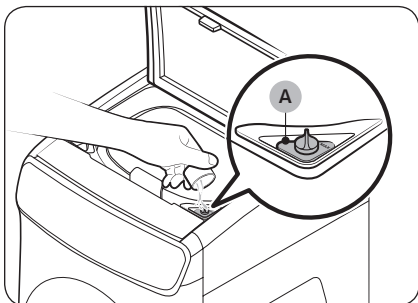

- Add a recommended amount of fabric softener to the softener compartment. Do not exceed the **max line (A)**.



# Before you start

English

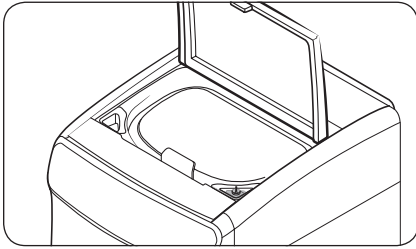

5. Add a recommended amount of non-chlorine bleach to the bleach compartment. Use caution not to overfill the compartment.
6. Close the protective cover, and then the top door.

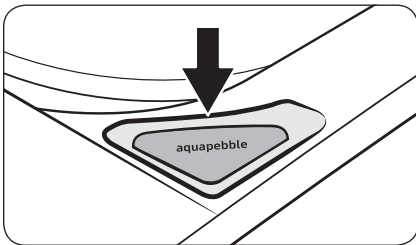

### NOTE

When the cycle is complete, take out the Aqua Pebble, turn it over, and put it on the softener compartment for later use (see the figure). The Aqua Pebble is designed to fit in the softener compartment after it has been turned over.

### CAUTION

- Do not use chlorine bleach, which may damage the laundry.
- Use caution when inserting the Aqua Pebble as it is supposed to be balanced at the beginning of the wash. Tipping the Aqua Pebble before the start of a wash may cause detergent residue to remain on the laundry at the end of the wash, causing discoloration of the laundry and/or reduced washing performance.
- Before each wash, make sure to clean the Aqua Pebble before adding fresh detergent.
- Do not insert the Aqua Pebble into a folded item or between different laundry items.
- Do not use liquid or powdered chlorine bleach.
- Do not put or store cleaning agents such as detergent, bleach, and fabric softener on top of your washer. Wipe up any spills immediately to prevent damage to the washer, especially the finish and the control panels.

### NOTE

- It is normal for a small amount of water to remain in the detergent compartments at the end of a cycle.
- When adding color-safe bleach, we recommend you also use liquid detergent.
- When the wash is complete, remove the Aqua Pebble from the tub and clean it so that it is readily available for later use.



## Lower washer

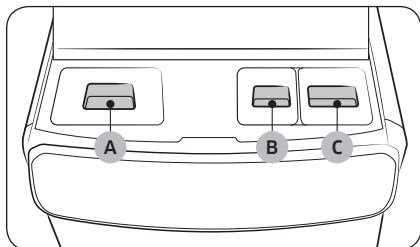

The lower washer provides three cleaning agent compartments: the left-most compartment for the main wash, the right-first one for bleach, and the far right for fabric softener.

- **Main wash compartment (A):** Add a recommended amount of liquid (or powdered) detergent to the main wash compartment.
- **Bleach compartment (B):** Add chlorine bleach as instructed by the manufacturer.
- **Softener compartment (C):** Add a recommended amount of fabric softener to the softener compartment.

### ⚠ CAUTION

- Do not put tablet or capsule types of detergent in the detergent compartment. Tablet or capsule types of detergent must be put directly in the drum.
- Do not use a ball type detergent.
- To prevent the compartment from clogging, concentrated or highly-enriched agents (fabric softener or detergent) must be diluted with water before being added.

## To apply cleaning agents to the lower washer

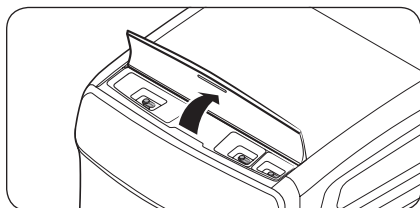

1. Open the top-front cover.

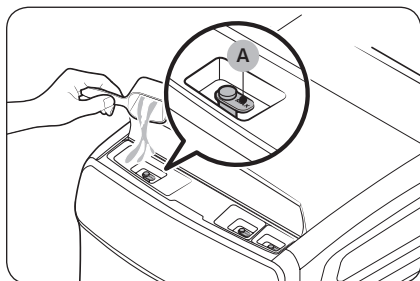

2. Add a recommended amount of liquid or powdered detergent to the detergent compartment. Do not exceed the **max line (A)**.

### 📖 NOTE

To apply powdered detergent, first remove the liquid detergent container.



## Before you start

---

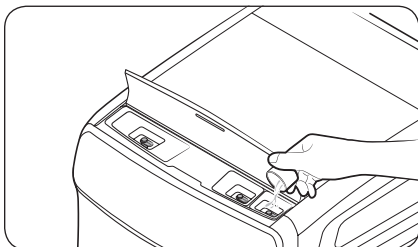

3. Add a recommended amount of fabric softener to the softener compartment. Do not exceed the max line.

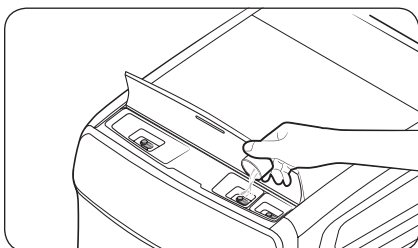

4. If you want to add bleach, add a recommended amount of chlorine bleach to the bleach compartment. Do not exceed the max line.
5. Close the top-front cover.

### NOTE

- If you use a high efficiency (HE) detergent, apply 2/3 of the recommended amount to the main wash compartment.
- Oxygen boosters can increase washing performance. Make sure to add the oxygen booster after putting the laundry into the drum.
- To use both powdered detergent and powdered oxygen booster, it is more effective to put them together into the drum before loading the laundry.





# Operations

Your dual loading washer features upper and the lower washers for your convenience. The upper washer is an automatic tub loader that is designed to wash relatively small loads while the lower washer is a drum loader that takes care of normal or relatively heavy loads.

## ⚠ WARNING

To reduce the risk of fire, electric shock, or injury to persons, read the IMPORTANT SAFETY INSTRUCTIONS before operating this washer.

## Control panel

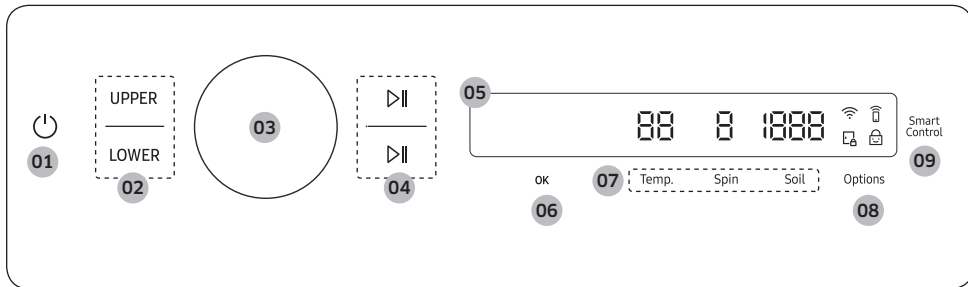





<p><b>01</b> Power </p>	<p>Tap to turn the washer on or off.</p> <ul style="list-style-type: none"> <li>If you do not manipulate the control panel for 10 minutes after turning on the washer, the washer automatically turns off.</li> <li>The washer automatically turns off when the cycle completes.</li> </ul> <p><b>⚠ CAUTION</b> Do not tap  to turn off the power while the cycle is in progress. Tap  to pause the cycle first, and then tap  to turn off the power.</p>
<p><b>02</b> UPPER / LOWER</p>	<p>Tap <b>UPPER</b> to select the upper washer and use its features.</p> <ul style="list-style-type: none"> <li>You can tap and hold <b>UPPER</b> for 3 seconds to cancel the upper washer operation.</li> </ul> <p>Tap <b>LOWER</b> to select the lower washer and use its features.</p> <ul style="list-style-type: none"> <li>You can tap and hold <b>LOWER</b> for 3 seconds to cancel the lower washer operation.</li> </ul>
<p><b>03</b> Navigation dial</p>	<p>Turn the navigation dial left or right to navigate through cycles and functions. Your selection (such as cycle, additional functions, and system functions) is displayed on the LCD as you turn the navigation dial.</p>
<p><b>04</b> Start/Pause </p>	<p>You can start or pause the operation.</p> <ul style="list-style-type: none"> <li>The upper button controls the upper washer, and the lower button controls the lower washer.</li> <li>Tap and hold the button to start the operation.</li> <li>During the operation, tap the button to pause.</li> </ul>

# Operations

05 Display	The display shows current cycle information and estimated time remaining, or an information message when a problem occurs.
06 OK	Tap to confirm your selection of function or setting. <ul style="list-style-type: none"> <li>The button is inactive when the selected function or setting is not supported.</li> </ul>
07 Wash cycle settings	Tap the desired button to change the default wash cycle settings. <ul style="list-style-type: none"> <li><b>Temp.:</b> Tap to change the water temperature for the selected cycle.</li> <li><b>Spin:</b> Tap to change the spin speed for the selected cycle.                     <ul style="list-style-type: none"> <li><b>Drain &amp; No Spin:</b> The drum does not spin after the final drain process.</li> <li><b>Rinse Hold &amp; No Spin</b> (All indicators are off): The final rinse process is suspended so that the laundry remains in the water. To unload the laundry, run a drain or spin process.</li> </ul> </li> <li><b>Soil:</b> Tap to change the soil level for the current cycle.</li> </ul>
08 Options	Tap to enter the Options menu. Tap and hold for 3 seconds to enter the System Functions menu.
09 Smart Control	Tap to activate or deactivate the Smart Control function. Tap and hold to enter pairing mode to connect to the SmartThings app. <ul style="list-style-type: none"> <li>When the Smart Control function is activated, you can control your washer remotely using the SmartThings app on your smartphone or tablet (Android or iOS).</li> <li>When you tap the button, the Smart Control function activates on both the upper and lower washers.</li> </ul>

## Icon descriptions

	Wi-Fi	<ul style="list-style-type: none"> <li>This icon indicates that the washer is connected to Wi-Fi.</li> </ul>
	Door Lock	<ul style="list-style-type: none"> <li>This icon indicates the door is locked and cannot be opened.</li> <li>The door locks automatically during a cycle and this indicator turns on.</li> <li>You can open the door when this icon disappears.</li> </ul>
	Smart Control	<ul style="list-style-type: none"> <li>This icon indicates that the washer's Smart Control is on.</li> <li>For more information on Smart Control, see page 56.</li> </ul>
	Child Lock	<ul style="list-style-type: none"> <li>This icon indicates that Child Lock is on.</li> <li>For more information on Child Lock, see page 53.</li> </ul>

## Operating a cycle

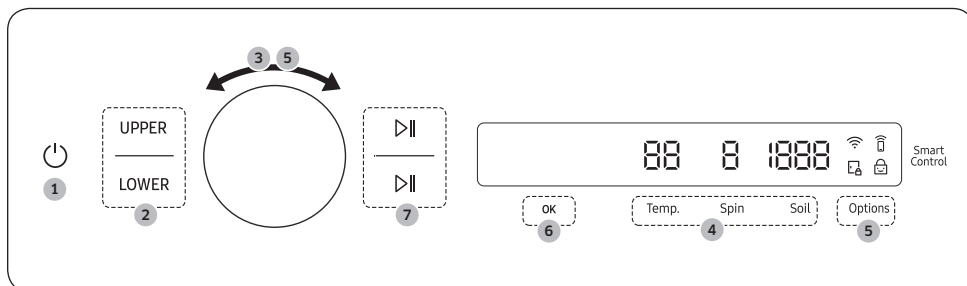

1. Tap to turn the power on.
2. Tap **UPPER** or **LOWER**.
  - Tap **UPPER** to select the upper washer and use its features.
  - Tap **LOWER** to select the lower washer and use its features.
3. Turn the **Navigation dial** to select the cycle you want.
  - For more information on **Cycle overview**, see page 45.
4. Change the default cycle options.
  - Tap **Temp.**, **Spin**, or **Soil** to change the default cycle settings.
5. Tap **Options**, and then turn the **Navigation dial** to select the desired additional function.
  - For more information on **Options**, see page 51.
6. Tap **OK** to change the settings for selected additional function.
  - Not all cycles have additional functions available.
7. Tap and hold to start operation.
  - Once you set the cycle you want, the screen displays a brief cycle description, and cycle time. You can also check the cycle progress, remaining cycle time, and information codes.



# Operations

## To change the cycle during operation

1. Tap of the upper or lower washer to stop the operation temporarily.
2. Turn the **Navigation dial** to select a different cycle.
3. Tap and hold of the upper or lower washer to start the new cycle.

### **WARNING**

- Do not put anything on top of your washer while it is running.
- While the lower washer is operating, the protective cover may have wet steam due to the temperature difference between the upper and lower parts of the washer.

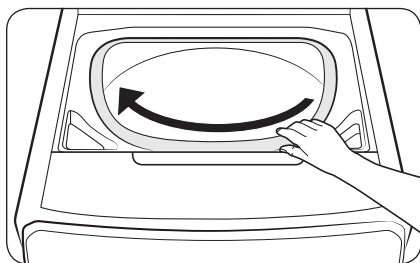

### **CAUTION**

- When using the upper washer, you may not see all the remaining clothes after a cycle is finished, especially those in the front area of the tub.
- When the cycle is complete, turn the tub manually to check if there are any clothes remaining in the tub.

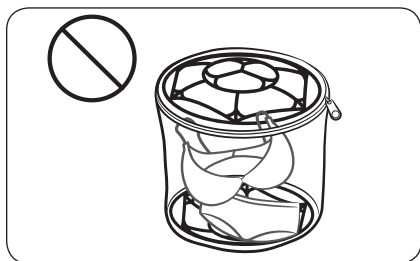

### **CAUTION**

When using the upper washer, do not use a delicates bag featuring a protective plastic rim. Otherwise, the net may cause a system failure.



## Cycle overview

### Cycle descriptions

You can add or delete cycles to personalize the cycle list in the My Cycles option. See page 52 for more information.

#### Upper washer

Cycle	Description
<b>Normal</b>	<ul style="list-style-type: none"> <li>For lightly soiled cotton, t-shirts, towels, and mixed loads.</li> <li>Use to wash lightly soiled normal items, except delicate fabrics such as silk or handwash-only fabrics.</li> </ul>
<b>Delicates</b>	<ul style="list-style-type: none"> <li>For sheer fabrics, bras, lingerie, silks, and other handwash-only fabrics. For best results, use liquid detergent.</li> </ul>
<b>Activewear</b>	<ul style="list-style-type: none"> <li>For exercise wear such as training pants, shirts/tops, and other performance clothing. This cycle provides effective soil removal with controlled tub rotation for special fabric care.</li> </ul>
<b>Self Clean</b>	<ul style="list-style-type: none"> <li>Cleans the tub by removing dirt.</li> <li>Perform once every 20 washes.</li> <li>Make sure the tub is empty.</li> </ul>
<b>Rinse+Spin</b>	<ul style="list-style-type: none"> <li>Features an additional rinse process after fabric softener is applied to the laundry.</li> </ul>
<b>Spin Only</b>	<ul style="list-style-type: none"> <li>To perform the spin process only.</li> </ul>

# Operations

## Lower washer

Cycle	Description
Normal	<ul style="list-style-type: none"><li>For cottons, bed linens, table linens, underwear, towels, or shirts. The washing time and the rinse count are automatically adjusted according to the load.</li></ul>
Heavy Duty	<ul style="list-style-type: none"><li>For sturdy, colorfast fabrics and heavily soiled items.</li></ul>
Super Speed	<ul style="list-style-type: none"><li>Normal cycle with the Super Speed option.</li><li>The shortened time may differ depending on the load/options.</li></ul>
Small Load	<ul style="list-style-type: none"><li>For lightly soiled items that you want to finish washing quickly.</li><li>For best performance, recommended load is 4 lb (2.0 kg) or lower.</li></ul>
Delicates	<ul style="list-style-type: none"><li>For sheer fabrics, bras, lingerie (silk), and other handwash-only fabrics.</li></ul>
Steam Whites	<ul style="list-style-type: none"><li>For white items. You can wash with or without bleach.</li></ul>
Steam Sanitize	<ul style="list-style-type: none"><li>For colorfast fabrics and heavily soiled laundry, this cycle heats the supplied water over 60 °C to clean deeply.</li><li>If you stop running the cycle while the washer is heating the water, the door remains locked for your safety.</li></ul>
Steam Normal	<ul style="list-style-type: none"><li>For washing everyday garments with steam.</li></ul>
Towels	<ul style="list-style-type: none"><li>For bath towels, washcloths, and mats.</li></ul>
Bedding	<ul style="list-style-type: none"><li>For bulky items such as comforters, blankets, and sheets.</li><li>For best results, wash only 1 type of bedding.</li><li>For bulky items, use liquid detergent and do not roll the items in the drum because they might get stuck in the drum.</li></ul>
Outdoor	<ul style="list-style-type: none"><li>For outdoor clothes, skiwear, and sportswear that are made of functional materials such as spandex, stretch, and micro-fiber.</li></ul>
Activewear	<ul style="list-style-type: none"><li>For exercise wear such as sports jerseys, training pants, shirts/tops and other performance clothing. This cycle provides effective soil removal with controlled drum rotation for special fabric care.</li></ul>
Denim	<ul style="list-style-type: none"><li>For denim and jeans.</li><li>Wash inside out.</li><li>Denim and jeans often contain excess dye and may run during the first few washes. Wash light and dark colored items separately.</li></ul>
Wool	<ul style="list-style-type: none"><li>Specific for machine-washable wool for loads less than 4 lb (2.0 kg).</li><li>The Wool cycle features fine pulsating and soaking to protect the wool fibers from shrinkage/distortion.</li><li>A neutral detergent is recommended.</li></ul>

Cycle	Description
<b>Colors</b>	<ul style="list-style-type: none"> <li>This cycle washes items in low-temperature water to prevent discoloration.</li> </ul>
<b>Perm Press</b>	<ul style="list-style-type: none"> <li>For wash-and-wear, synthetic fabrics, and lightly to normally soiled items.</li> </ul>
<b>Eco Cold</b>	<ul style="list-style-type: none"> <li>For normally and lightly soiled items. This cycle uses only cold water to save energy. Cold water also helps prevent fabric damage.</li> </ul>
<b>Steam Bulky</b>	<ul style="list-style-type: none"> <li>Bedding cycle with the steam function.</li> </ul>
<b>Steam Allergen</b>	<ul style="list-style-type: none"> <li>To remove dust, pollen, and other non-living allergen substances from fabric.</li> </ul>
<b>Power Steam</b>	<ul style="list-style-type: none"> <li>Heavy Duty cycle with the steam function.</li> </ul>
<b>Power Rinse</b>	<ul style="list-style-type: none"> <li>To wash with powerful rinsing performance.</li> </ul>
<b>Spin Only</b>	<ul style="list-style-type: none"> <li>To perform the spin process only.</li> </ul>
<b>Rinse+Spin</b>	<ul style="list-style-type: none"> <li>Features an additional rinse process after fabric softener is applied to the laundry.</li> </ul>
<b>Self Clean+</b>	<ul style="list-style-type: none"> <li>Cleans the drum by removing dirt and build-up from the drum.</li> <li>Perform once every 40 washes.</li> <li>Make sure the drum is empty.</li> </ul>

# Operations

## Cycle chart

Use this chart to set the best cycle and options for your laundry.

### Upperwasher

Setting	Temp.	Spin	Soil Level
● : factory setting	3 : Warm	-	-
○ : can be selected	2 : Cold	2 : Low	2 : Light
	1 : Tap Cold	1 : Extra Low	1 : Extra Light

Cycle	Functions						
	Temp.			Spin		Soil Level	
	3	2	1	2	1	2	1
Normal	●	○	○	●		●	○
Delicates	○	○	●	●	○	●	○
Activewear	●	○	○	○	●	○	●
Rinse+Spin				●	○		
Spin Only				●	○		
Self Clean	●				●	●	

Cycle	Options
	Extra Rinse
Normal	○
Delicates	
Activewear	○
Rinse+Spin	○
Spin only	
Self Clean	



## Lowerwasher

Setting	Temp.	Spin	Soil Level
● : factory setting	5 : Extra Hot	5 : Extra High	5 : Extra Heavy
○ : can be selected	4 : Hot	4 : High	4 : Heavy
	3 : Warm	3 : Medium	3 : Normal
	2 : Cold	2 : Low	2 : Light
	1 : Tap Cold	1 : Extra Low	1 : Extra Light

Cycle	Functions														
	Temp.					Spin					Soil Level				
	5	4	3	2	1	5	4	3	2	1	5	4	3	2	1
Normal	○	○	●	○	○	○	●	○	○	○	○	○	●	○	○
Steam Normal		●				○	●	○	○	○	○	○	●	○	○
Colors					●	○	●	○	○	○	○	○	●	○	○
Power Rinse		○	●	○	○	○	●	○	○	○	○	○	●	○	○
Super Speed		○	●			○	●	○	○	○	○	○	●	○	○
Heavy Duty	○	●	○	○	○	●	○	○	○	○	●	○	○	○	○
Power Steam		●				●	○	○	○	○	●	○	○	○	○
Bedding			●	○	○			○	●	○	○	○	●	○	○
Steam Bulky			●					○	●	○	○	○	●	○	○
Steam Whites		●				○	●	○	○	○	○	○	●	○	○
Steam Sanitize	●					○	●	○	○	○	○	○	●	○	○
Steam Allergen		●				○	●	○	○	○	○	○	●	○	○
Perm Press			●	○	○		○	○	●	○	○	○	●	○	○
Small Load		○	●	○	○	●	○	○	○	○	○	○	○	○	●
Towels		○	●	○	○	○	●	○	○	○	○	○	●	○	○
Eco Cold				○	●	○	●	○	○	○	○	○	●	○	○
Activewear			●	○	○				●	○	○	○	●	○	○
Delicates			○	○	●			●	○	○	○	○	●	○	○
Wool			●	○	○				●	○			●		
Outdoor			●	○	○			●	○	○	○	○	●	○	○
Denim			●	○	○			●	○	○	○	○	●	○	○
Rinse+Spin						○	●	○	○	○					
Spin Only						○	●	○	○	○					
Self Clean+	●					●							●		

# Operations

English

Cycle	Options		
	Pre Soak	Super Speed	Extra Rinse
Normal	<input type="radio"/>		<input type="radio"/>
Steam Normal	<input type="radio"/>		<input type="radio"/>
Colors	<input type="radio"/>		<input type="radio"/>
Power Rinse	<input type="radio"/>		<input type="radio"/>
Super Speed		<input checked="" type="radio"/>	<input type="radio"/>
Heavy Duty	<input type="radio"/>	<input type="radio"/>	<input type="radio"/>
Power Steam	<input type="radio"/>	<input type="radio"/>	<input type="radio"/>
Bedding	<input type="radio"/>	<input type="radio"/>	<input type="radio"/>
Steam Bulky	<input type="radio"/>	<input type="radio"/>	<input type="radio"/>
Steam Whites	<input type="radio"/>	<input type="radio"/>	<input type="radio"/>
Steam Sanitize	<input type="radio"/>		<input type="radio"/>
Steam Allergen	<input type="radio"/>		<input type="radio"/>
Perm Press	<input type="radio"/>		<input type="radio"/>
Small Load			<input type="radio"/>
Towels	<input type="radio"/>		<input type="radio"/>
Eco Cold	<input type="radio"/>		<input type="radio"/>
Activewear	<input type="radio"/>		<input type="radio"/>
Delicates			<input type="radio"/>
Wool			
Outdoor			<input type="radio"/>
Denim	<input type="radio"/>		<input type="radio"/>
Rinse+Spin			<input type="radio"/>
Spin Only			
Self Clean+			

## Options

### Using Options

1. Tap **UPPER** or **LOWER** to select the upper or lower washer.
2. Tap **Options**.
3. Turn the **Navigation dial** to select the desired additional function.
4. Tap **OK** to change the selected function's settings or start the function.

### NOTE

- To return to the main screen, tap **Options** again or turn the **Navigation dial** to select **Back**, and then tap **OK**.
- If the selected function is not supported, the "**Currently not supported.**" message is displayed, and the **OK** button is not activated.
- When you select an additional function, a brief help message appears for the first ten times of use.
- Only the **Extra Rinse**, **My Cycles**, and **Child Lock** functions are available for the upper washer.

### Super Speed

Use this function if you need to shorten the washing time.

1. Tap **Options**.
2. Turn the **Navigation dial** to select **Super Speed**, and then tap **OK**.
3. Tap **OK** to select **On** or **Off**.
  - Only available with **Super speed**, **Heavy Duty**, **Power Steam**, **Bedding**, **Steam Bulky**, and **Steam Whites** cycles.
  - The shortened time may differ depending on the load/options.

### Extra Rinse

Adds an additional rinse at the end of the cycle to remove laundry additives more thoroughly.

1. Tap **UPPER** or **LOWER** to select the upper or lower washer.
2. Tap **Options**.
3. Turn the **Navigation dial** to select **Extra Rinse**, and then tap **OK**.
4. Tap **OK** to select **On** or **Off**.

### Pre Soak

This adds 30 minutes of soaking time at the start of the wash cycle for better stain removal.

1. Select a cycle and change the cycle settings as necessary.
2. Tap **Options**.
3. Turn the **Navigation dial** to select **Pre Soak**, and then tap **OK**.
4. Tap **OK** to select **On** or **Off**.



# Operations

---

## My Cycles

Add or remove cycles to create a personal cycle list.

1. Tap **UPPER** or **LOWER** to select the upper or lower washer.
2. Tap **Options**.
3. Turn the **Navigation dial** to select **My Cycles**, and then tap **OK**.
  - You can only edit a cycle to create a personal cycle when the washer is not operating.
4. Turn the **Navigation dial** to select a desired cycle.
5. Tap **OK** to add or remove the selected cycle.
  - Addition and removal of the cycle is saved automatically.
6. Once you finish creating My Cycles, tap **Options** to return to the cycles screen.

### **NOTE**

- The Normal, Self Clean (upper), and Self Clean+ (lower) cycles cannot be removed from the cycles list.
- You can also edit My Cycles in the SmartThings app.



## Drum Light

You can turn the drum light on or off.

1. Tap **Options**.
2. Turn the **Navigation dial** to select **Drum Light**, and then tap **OK**.
3. Tap **OK** to select **On** or **Off**.

## Delay End

You can set the washer to finish your wash automatically at a later time, choosing a delay of between 1 to 24 hours (in 1 hour increments). The hour displayed indicates the time the wash will finish.

1. Select a cycle and change the cycle settings as necessary.
2. Tap **Options**.
3. Turn the **Navigation dial** to select **Delay End**, and then tap **OK**.
4. Turn the **Navigation dial** to select the desired time, and then tap **OK**.
5. Tap and hold 
  - Status shows in the display and the washer tumbles the drum to sense the weight of the load (if load sensing is preset for the selected cycle). When load sensing is complete, the display shows the remaining time until the end of the wash cycle.
  - To cancel Delay End, tap  to restart the washer.



## Child Lock

To prevent children or infants from accidentally starting or setting the washer, Child Lock locks all buttons except for  and **Options**.

1. Tap **Options**.
2. Turn the **Navigation dial** to select **Child Lock**, and then tap **OK**.
3. Tap **OK** to select **On** or **Off**.

### NOTE

- Child Lock applies to both the upper and lower washers.
- When Child Lock is on, all buttons are disabled except for  and **Options**. The washer door also locks.
- Tapping a button while Child Lock is on triggers an alarm with the "**Child Lock On**" message.
- You cannot open the door after a wash cycle when the Child Lock is on. Turn the function off before opening the door to take out the laundry.



# Operations

---

## System Functions

---

### Using System Functions

1. Tap and hold **Options** for 3 seconds.
2. Turn the **Navigation dial** and select the desired system function, and then tap **OK**.
3. Tap **OK** to change the selected function's settings or start the function.

#### NOTE

To return to the main screen, tap **Options** again or turn the **Navigation dial** to select **Back**, and then tap **OK**.

### AI Pattern

This function saves frequently used cycles and settings. When you turn the function on, the washer remembers the cycles you use most and their settings (Temp., Rinse, Spin) and displays them in frequency order.

1. Tap and hold **Options** for 3 seconds.
2. Turn the **Navigation dial** to select **AI Pattern**, and then tap **OK**.
3. Tap **OK** to select **On** or **Off**.
  - The default setting is On. Set it to Off if you do not want to use this function.
  - When you turn off the function, all the saved data resets.

### Alarm

You can turn the sound on or off from the washer. When this function is set to Off, the melody of cycle completion and the power-off beep does not sound. However, the other sounds stay active.

1. Tap and hold **Options** for 3 seconds.
2. Turn the **Navigation dial** to select **Alarm**, and then tap **OK**.
3. Tap **OK** to select **On** or **Off**.
  - The default setting is On.

#### NOTE

The setting remains unchanged even if you restart the washer.



## Calibration

You can run calibration again for accurate weight detection.

1. Tap and hold **Options** for 3 seconds.
2. Turn the **Navigation dial** to select **Calibration**, and then tap **OK**.
  - Calibration does not start if the door is not closed properly.
  - The drum rotates clockwise and anticlockwise for about 4 minutes.
3. When calibration is complete, the "**Calibration complete**" message appears on the display and the washer turns off automatically.

## Wi-Fi

You can turn the washer's Wi-Fi on or off.

1. Tap and hold **Options** for 3 seconds.
2. Turn the **Navigation dial** to select **Wi-Fi**, and then tap **OK**.
3. Tap **OK** to select **On** or **Off**.
  - The washer's Wi-Fi is off as a factory default setting. However, the washer's Wi-Fi turns on automatically when you turn on the washer for the first time. Then, the final Wi-Fi setting maintains regardless of the washer power status.
  - Once you turn on the washer's Wi-Fi and connect to a network, the washer remains connected to the network even when you turn off the power.
  - The Wi-Fi  indicates that the washer is connected to the router through the Wi-Fi connection.

## Language

You can change the system language.

1. Tap and hold **Options** for 3 seconds.
2. Turn the **Navigation dial** to select **Language**, and then tap **OK**.
3. Turn the **Navigation dial** to select the desired language, and then tap **OK**.

## Self diagnosis

You can use this function to check if there are any abnormal signs on your washer.

1. Tap and hold **Options** for 3 seconds.
2. Turn the **Navigation dial** to select **Self diagnosis**, and then tap **OK**.
  - Self diagnosis starts immediately and the result appears on the screen once the diagnosis is complete.

## Factory Reset

You can reset the washer.

1. Tap and hold **Options** for 3 seconds.
2. Turn the **Navigation dial** to select **Factory Reset**, and then tap **OK**.
  - Your washer resets to the factory setting.



# Operations

---

## Special features

---

### Smart control

You can connect to the SmartThings app and control your washer remotely.

#### Connecting your washer

1. Download and open the SmartThings app on your smartphone or tablet (Android & iOS).
2. Tap  to turn on the washer.
3. Tap and hold **Smart Control**.
  - a. The washer enters AP mode and connects to your smartphone or tablet.
  - b. Tap **Smart Control** to authenticate your washer.
  - c. Once the authentication process is complete, your washer is successfully connected to the app.
    - You can use various features available in the SmartThings app.

#### NOTE

- If your washer fails to connect with the SmartThings app, try again.
- Check your router if you experience any Internet connection problem after connecting your washer with the SmartThings app.
- If the Wi-Fi is off, tap and hold **Options** for 3 seconds to enter the System functions menu, and select Wi-Fi to turn it on.
- Turning the washer's Wi-Fi on allows you connect to the washer via SmartThings app on your smartphone or tablet, regardless of the power status of the washer. However, the washer appears offline on the SmartThings app if the washer's Wi-Fi is off.
- Close the door before starting the Smart Control function.
- If you use your washer for a while without connecting it to the SmartThings app, a pop-up message about Smart Control will show for 3 seconds on 20th, 40th, and 60th use.
- If the washer's Wi-Fi is not connected to an AP (access point), the Wi-Fi will turn off when you turn off the power.





---

## Stay Connect

Set up the Stay Connect function in your SmartThings app to keep Smart Control turned on at the end of a cycle. Your washer stays connected to the app so you can send additional instructions, whether you are at home or away.

1. If you turn on the Stay Connect function on the SmartThings app, the washer will stay in standby power saving mode after completing a cycle.
  - The Stay Connect function will remain active for up to 24 hours if the door remains closed.
2. When the Stay Connect function is active, the Smart Control, Door Lock, and Wi-Fi icons are illuminated on your washer display.
3. You can conveniently control your washer, adding rinse, spin cycles using the SmartThings app.

### NOTE

- The washer switches to standby power saving mode when operation is paused even if the machine is not connected to the SmartThings app.
- In some circumstances, only the Door Lock icon may be illuminated.



# Operations

---

## SmartThings

---

### Wi-Fi connection

On your smartphone or tablet, go to **Settings** and turn on the wireless connection and select an AP (Access Point).

- This appliance supports the Wi-Fi 2.4 GHz protocols.

### Download

On an app market (Google Play Store, Apple App Store, Samsung Galaxy Apps), find the SmartThings app by searching "SmartThings". Download and install the app on your device.

#### NOTE

The app is subject to change without notice for improved performance.

### Log in

You must first log into SmartThings with your Samsung account. To create a new Samsung account, follow the instructions on the app. You don't need a separate app to create your account.

#### NOTE

If you have a Samsung account, use the account to log in. A registered Samsung smartphone or tablet user automatically logs in.

### To register your appliance to SmartThings

1. Make sure your smartphone or tablet is connected to a wireless network. If not, go to **Settings** and turn on the wireless connection and select an AP (Access Point).
2. Open **SmartThings** on your smartphone or tablet.
3. If you see the message, "**A new device is found.**", select **Add**.
4. If no message appears, select **+** and select your appliance in a list of devices available. If your appliance is not listed, select **Device Type** > **Specific Device Model**, and then add your appliance manually.
5. Register your appliance to the SmartThings app as follows.
  - a. Add your appliance to SmartThings. Make sure your appliance is connected to SmartThings.
  - b. When registration is complete, your appliance appears on your smartphone or tablet.

If you're moving out, we recommend you completely wipe the appliance and do a network reset on it before you leave it behind.

If you're moving in, the easiest way to take control and remove the previous user's access is to add it to SmartThings yourself. But if you don't plan on using SmartThings, a network reset should be performed to protect your privacy. In rental properties, there's a regular change of ownership. To ensure resident privacy, Wi-Fi and/or other connectivity settings should be reset at each change of resident. Please refer to factory reset instructions in this manual.





# Maintenance

---

Keep the washer clean to prevent its performance from deteriorating and to preserve its life cycle.

## **WARNING**

Certain internal parts are intentionally not grounded and may present a risk of electric shock only during servicing. Service personnel – Do not contact the following parts while the appliance is energized: Control board, heat sink, motor, inlet valve and pump.

## General considerations

---

### Cleaning

#### Surface of the washer

Use a soft cloth with a nonabrasive household detergent. Do not spray water onto the washer

#### Exterior

1. Turn off the water taps after finishing the day's washing. This will shut off the water supply to your washer and prevent the unlikely possibility of damage from escaping water. Leave the door open to allow the inside of your washer to dry out.
2. Use a soft cloth to wipe up all detergent, bleach, or other spills as they occur. Clean the following as recommended below:
  - Control panels – Clean with a soft, damp cloth. Do not use abrasive powders or cleaning pads. Do not spray cleaners directly on the panels.
  - Cabinet – Clean with soap and water.

#### Interior

Clean the interior of your washer periodically to remove any dirt, soil, odor, mold, mildew, or bacterial residue that may remain in your washer as a result of washing clothes.

## **CAUTION**

Failure to follow these instructions may result in unpleasant conditions, including odors and/or permanent stains on your washer or laundry.

## **NOTE**

Hard water deposits may be removed, if needed. Use a cleaner labeled "Washer safe".



# Maintenance

## Mesh filter

Clean the mesh filter of the water hose once or twice a year.

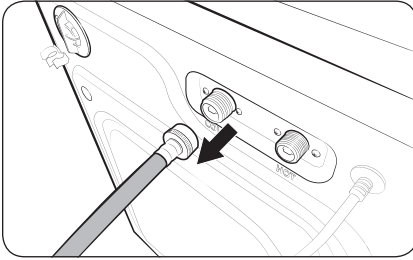

1. Turn off the washer, and then unplug the power cord.
2. Close the taps.
3. Loosen and disconnect the water hose from the back of the washer. Cover the hose with a cloth to prevent water from gushing out.

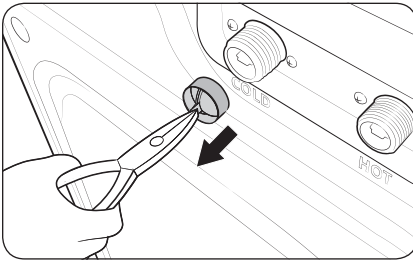

4. Use pliers to pull out the mesh filter from the inlet valve.
5. Submerge the mesh filter deeply in water so that the threaded connector is also submerged.
6. Dry the mesh filter completely in a shaded area.
7. Reinsert the mesh filter into the inlet valve, and reconnect the water hose to the inlet valve.
8. Open the tap.

### NOTE

If the mesh filter is clogged, the "4C" information code appears on the washer's display.

### Recovery from freezing

The washer may freeze when the temperature in its location drops below 32 °F (0 °C).

1. Turn off the washer, and then unplug the power cord.
2. Pour warm water over the tap to loosen the water hose.
3. Disconnect the water hose, and soak it in warm water.
4. Pour warm water into the drum (tub) and leave it for about 10 minutes.
5. Reconnect the water hose to the tap.

#### NOTE

If the washer still doesn't operate normally, repeat the steps above until it operates normally.

### If the washer will not be used for an extended period of time

Avoid leaving the washer unused for an extended time. If you intend to leave the washer unused for a long period of time, follow the directions below:

1. Press **Power**, and then select **Rinse+Spin**.
2. Empty both the drum and the tub, close the door, and then press **Start/Pause**.
3. When the cycle is complete, close the tap and disconnect the water hoses.
4. Turn off the washer, and then unplug the power cord.
5. Open the doors to let air circulate through the drum and the tub.



# Maintenance



---

## Upper washer

---

### Self Clean

Certain usage and environmental conditions may result in some residue build-up or odor in the washer tub. To prevent this build-up of residue or odor causing bacteria and keep your washer tub fresh and clean, perform the Self Clean cycle at least once a month or every 20 cycles. Perform the recommended procedure below when using the Self Clean cycle.

1. Remove all items from the washer tub and ensure the tub is empty. Laundry left in the tub during the Self Clean cycle may be damaged.
2. Tap  to turn the power on.
3. Tap **UPPER**.
4. Turn the **Navigation dial** to select **Self Clean**.
5. Tap and hold upper .

### NOTE

- The water temperature for Self Clean is defaulted to 3 (Warm). This temperature cannot be changed.
- In the case where residue is present in the washer tub, add 1/3 cup (2.7 fl. oz., 80 ml) of liquid chlorine bleach directly to the empty tub before you start the Self Clean cycle. Do not use or mix any other detergent or chemicals during the Self Clean cycle.
- If necessary, run a Rinse+Spin Cycle after the Self Clean cycle has completed to help remove any remaining residue.

### CAUTION

- Check the washer tub before using the Self Clean cycle. Remove any remaining water in the tub by running a Spin Only cycle prior to starting the Self Clean cycle.
- If there is chlorine bleach left in the washer tub for an extended period of time, rust can occur.

### Self Clean reminder

- After 20 washing cycles, the Self Clean LED reminder icon and the Self Clean cycle LED will blink on the control panel for an hour and then turn off automatically.
- The reminder will appear on the control panel for 5 additional consecutive cycles before turning off. The next reminder will not appear until another 20 cycles have been completed.



### Fabric softener/bleach compartment

Both the fabric softener compartment and the bleach compartment on the upper washer are not removable by design to facilitate visual feedback to users. To clean the softener compartment, follow these instructions. Cleaning the bleach compartment is basically the same.

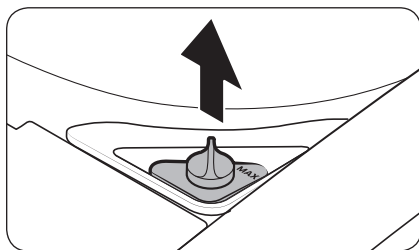

1. Open the top door, and then remove the softener cap.

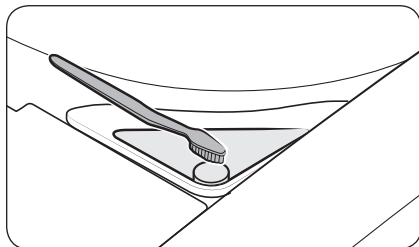

2. Use a soft brush (for example, a toothbrush) to clean inside the compartment and remove impurities.
3. Run the Rinse+Spin cycle to rinse the compartment. After supplying water and draining 5 times, the 18-minute cycle completes with the final spin process.

# Maintenance

## Lint filter

We recommend cleaning the lint filter every 10 washes.

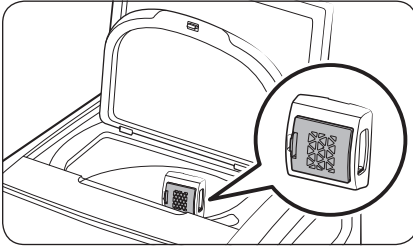

1. Remove the lint filter from the filter case on the tub of the upper washer.

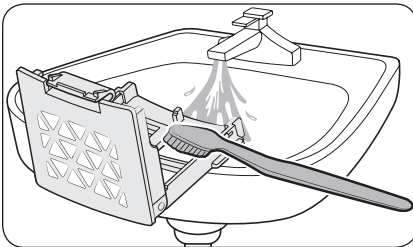
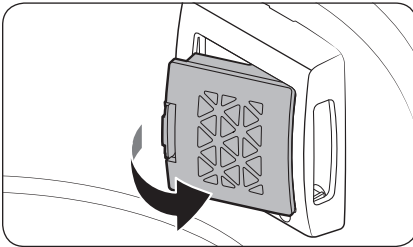



2. Open the filter, and clean it with running water and a brush.
3. When cleaning is complete, close the filter and reinsert it in its original position. You will hear a clicking sound when the filter is inserted correctly.



## Lower washer

### Self Clean+

Certain usage and environmental conditions may result in some residue build-up or odor in the washer drum. To prevent this build-up of residue or odor causing bacteria and keep your washer drum fresh and clean, perform the Self Clean+ cycle at least once a month or every 40 cycles. Perform the recommended procedure below when using the Self Clean+ cycle.

1. Remove all items from the washer drum and ensure the drum is empty. Laundry left in the drum during the Self Clean+ cycle may be damaged.
2. Tap  to turn the power on.
3. Tap **LOWER**.
4. Turn the **Navigation dial** to select **Self Clean+**.
5. Tap and hold lower .

#### **NOTE**

- The water temperature for Self Clean+ is defaulted to Hot. This temperature cannot be changed.
- In the case where residue is present in the washer drum, add liquid chlorine bleach to the MAX level line in the main-wash compartment before starting the Self Clean+ cycle. Do not add the liquid chlorine bleach to the bleach compartment (This is only the case for Self Clean+ cycle). Do not exceed the max line. Do not use or mix any other detergent or chemicals during the Self Clean+ cycle. If necessary, run a Rinse+Spin Cycle after the Self Clean+ cycle has completed to help remove any remaining residue.

#### **CAUTION**

If there is chlorine bleach left in the washer drum for an extended period of time, rust can occur.

#### **Self Clean+ reminder**

- After 40 washing cycles, the Self Clean+ LED reminder icon and the Self Clean+ cycle LED will blink on the control panel for an hour and then turn off automatically.
- The reminder will appear on the control panel for 5 additional consecutive cycles before turning off. The next reminder will not appear until another 40 cycles have been completed.

# Maintenance

## Main wash compartment

The main wash compartment needs to be cleaned periodically to remove buildup of laundry additives.

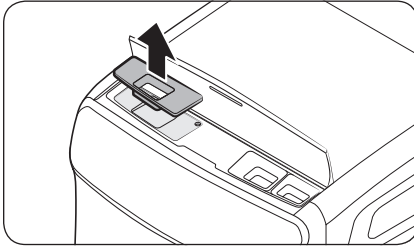

1. Open the top-front cover. Grasp the main wash compartment, and then pull up to remove.

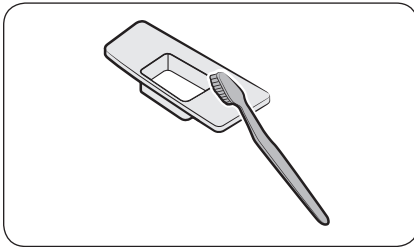

2. Remove all residue and traces of accumulated laundry agents from the compartment. Rinse it with warm water.

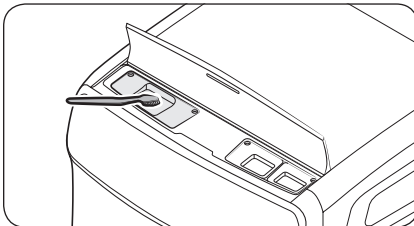

3. To clean the recess of the compartment, use a small, non-metal brush. Remove all residue from all sides of the recess.
4. Reinsert the compartment into place.

## Fabric softener/bleach compartment

Both the fabric softener compartment and the bleach compartment on the lower washer are not removable by design to facilitate visual feedback to users. To clean the softener compartment, follow these instructions. Cleaning the bleach compartment is basically the same.

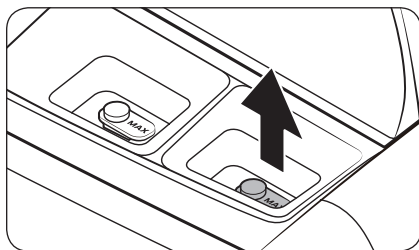

1. Open the top-front cover, and then remove the softener cap.

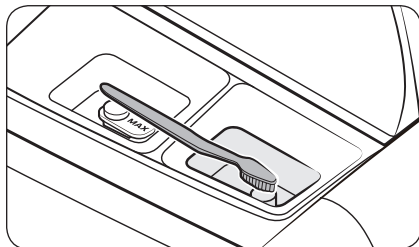

2. Use a soft brush (for example, a toothbrush) to clean inside the compartment and remove impurities.
3. Run the Rinse+Spin cycle to rinse the compartment. After supplying water and draining 5 times, the 19-minute cycle completes with the final spin process.



# Maintenance

## Door diaphragm

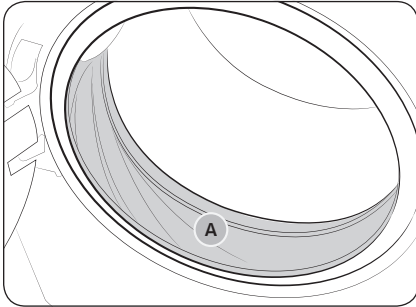

1. Open the door and empty the drum.
2. Turn out the diaphragm (sealing or gasket of the drum **(A)**), and check if it is stained. If so, follow the steps below.
3. Combine 3/4 cups of liquid chlorine bleach and 1 gallon of warm tap water.
4. Wearing rubber gloves, use a soft, clean cloth dipped in the water and chlorine solution to clean the diaphragm.
5. Let stand for 5 minutes, and then wipe up and dry well.

### CAUTION

Use bleach carefully and be sure to follow the bleach manufacturer's use and care instructions.

### NOTE

Dust may accumulate on the door diaphragm during washing and drying (especially for drying). Therefore, clean the diaphragm after each washing and drying cycles.

## Emergency drain

In case of a power failure, drain the water inside the drum before taking out the laundry.

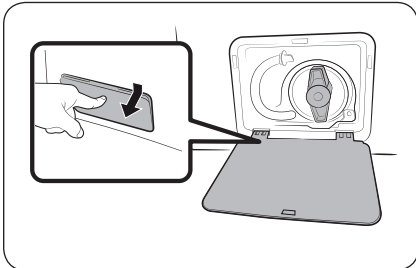

1. Power off the washer, and then unplug it from the electrical outlet.
2. Gently press the top area of the filter cover to open.



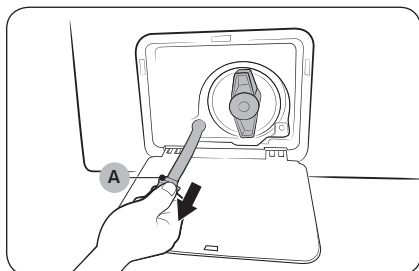

- Put an empty, spacious container in front of the cover, and stretch the emergency drain tube to the container while holding the **tube cap (A)**.

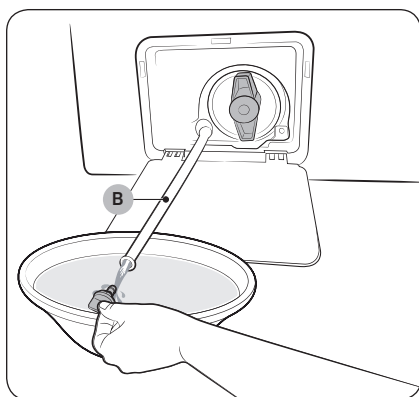

- Open the tube cap and let water in the **Emergency drain tube (B)** flow into the container.
- When done, close the tube cap, and reinsert the tube. Then, close the filter cover.

**NOTE**

Use a spacious container because the water in the drum may be more than expected.

### Pump filter

It is advisable to clean the pump filter 5 or 6 times a year to prevent it from clogging. A clogged pump filter may reduce the bubble effect.

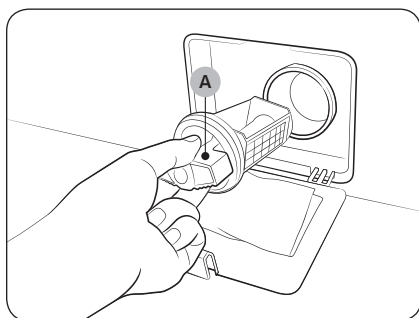

- Turn off the washer, and then unplug the power cord.
- Drain the remaining water inside the drum. See the **Emergency drain** section on page 68.
- Gently press the top area of the filter cover to open.
- Turn the **pump filter knob (A)** to the left, and drain off the remaining water.



# Maintenance

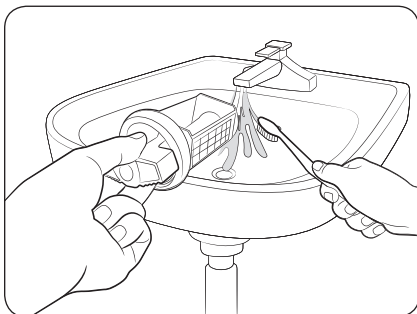

5. Clean the pump filter using a soft brush. Make sure the drain pump propeller inside the filter is not clogged.
6. Reinsert the pump filter, and then turn the filter knob to the right.
7. Close the filter cover.

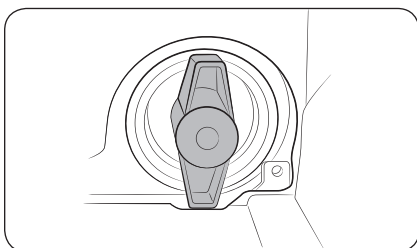

## NOTE

- Some pump filters feature a safety knob that is designed to prevent children from accidentally opening the filter compartment. To open the safety knob of the pump filter, push in and turn it counterclockwise. The spring mechanism of the safety knob helps open the filter.
- To close the safety knob of the pump filter, turn it clockwise. The spring makes a rattling sound, which is normal.

## NOTE

If the pump filter is clogged, the "5C" information code appears on the washer's display screen.

## CAUTION

- Make sure the filter knob is closed properly after cleaning the filter. Otherwise, this may cause a leak.
- Make sure the filter is inserted properly after cleaning it. Otherwise, this may cause an operational failure or a leak.



# Troubleshooting

## Checkpoints

If you encounter an issue to check with the washer, first check the table below and try the suggestions.

Problem	Action
<b>Does not turn on.</b>	<ul style="list-style-type: none"><li>• Make sure your home electrical system is providing electrical power that matches the requirements of the washer. See page 19</li><li>• Make sure the power plug of the washer is completely plugged in.</li></ul>
<b>Does not start.</b>	<ul style="list-style-type: none"><li>• Make sure the door is properly closed.</li><li>• Make sure the taps are open.</li><li>• Make sure to tap and hold ▷   to start the washer.</li><li>• Make sure Child Lock is not activated.</li><li>• Before the washer starts to fill, it will make a series of clicking noises to check the door lock and does a quick drain.</li><li>• Check the fuse or reset the circuit breaker.</li><li>• Check if the upper or lower washer displays an information code on the respective status bar.</li></ul>
<b>Water supply is insufficient or no water is supplied.</b>	<ul style="list-style-type: none"><li>• Fully open the tap.</li><li>• Make sure the door is properly closed.</li><li>• Make sure the water supply hose is not frozen.</li><li>• Make sure the water supply hose is not kinked or clogged.</li><li>• Make sure there is sufficient water pressure.</li></ul>
<b>After a cycle, detergent remains in the detergent drawer.</b>	<ul style="list-style-type: none"><li>• Make sure the washer is running with sufficient water pressure.</li><li>• If you are using powdered detergent, do not use more than recommended.</li><li>• If you are using liquid detergent, do not over fill the liquid detergent compartment.</li><li>• Remove the liquid detergent and softener containers, and then clean the detergent drawer.</li></ul>
<b>Excessive vibrations or makes noise.</b>	<ul style="list-style-type: none"><li>• Make sure the washer is installed on a level, solid floor that is not slippery. If the floor is not level, use the leveling feet to adjust the height of the washer.</li><li>• Make sure the shipping bolts are removed.</li><li>• Make sure the washer is not contacting any other object.</li><li>• Make sure the laundry load is balanced.</li><li>• The motor can cause noise during normal operation.</li><li>• Overalls or metal-decorated clothes can cause noise while being washed. This is normal.</li><li>• Metal objects such as coins can cause noise. After washing, remove these objects from the drum or tub or filter case.</li></ul>

# Troubleshooting

Problem	Action
Does not drain and/ or spin.	<ul style="list-style-type: none"> <li>• Make sure the drain hose is neither kinked nor obstructed all the way to the drain system. If there is a drain restriction, call for service.</li> <li>• Make sure the debris filter is not clogged.</li> <li>• Close the door and tap and hold <b>▷  </b>. For your safety, the washer will not tumble or spin unless the door is closed.</li> <li>• Make sure the drain hose is not frozen or clogged.</li> <li>• Make sure the drain hose is connected to a drain system that is not clogged.</li> <li>• If the washer is not supplied with sufficient power, the washer temporarily will not drain or spin. As soon as the washer regains sufficient power, it will operate normally.</li> </ul>
Drains with noise.	<ul style="list-style-type: none"> <li>• At the initial installation, or when the washer has not been used for an extended period of time, the washer may make deflating noises while draining. This is not a system failure.</li> </ul>
The door does not open.	<ul style="list-style-type: none"> <li>• Tap <b>▷  </b> to stop the washer.</li> <li>• It may take a few moments for the door lock mechanism to disengage.</li> <li>• The door will not open until 3 minutes after the washer has stopped or the power has been turned off.</li> <li>• Make sure all the water in the drum or tub is drained.</li> <li>• The door may not open if water remains in the drum or tub. Drain the drum or tub and open the door manually.</li> <li>• Make sure the door lock icon is off. The door lock icon turns off after the washer has drained.</li> </ul>
Excessive suds.	<ul style="list-style-type: none"> <li>• Make sure you use the recommended types of detergent.</li> <li>• Use high efficiency (HE) detergent to prevent oversudsing.</li> <li>• Reduce the detergent amount for soft water, small loads, or lightly soiled loads.</li> <li>• Non-HE detergent is not recommended.</li> </ul>
Cannot add additional detergent.	<ul style="list-style-type: none"> <li>• Do not fill the detergent or fabric softener compartments beyond the marked max fill limit.</li> </ul>



Problem	Action
<p><b>The washer stops.</b></p>	<ul style="list-style-type: none"> <li>• Plug the power cord into a live electrical outlet.</li> <li>• Check the fuse or reset the circuit breaker.</li> <li>• Close the door, and then tap and hold  to start the washer. For your safety, the washer will not tumble or spin unless the door is closed.</li> <li>• Before the washer starts to fill, it will make a series of clicking noises to check the door lock and does a quick drain.</li> <li>• There may be a pause or soak period in the cycle. Wait and the washer may start.</li> <li>• Make sure the mesh filters of the water supply hoses at the taps are not clogged. Periodically clean the mesh filters.</li> <li>• If the washer is not supplied with sufficient power, the washer temporarily will not drain or spin. As soon as the washer regains sufficient power, it will operate normally.</li> </ul>
<p><b>The washer fills with the wrong temperature water.</b></p>	<ul style="list-style-type: none"> <li>• Fully open both taps.</li> <li>• Make sure the temperature selection is correct.</li> <li>• Make sure the hoses are connected to the correct taps. Flush the water lines.</li> <li>• Make sure your water heater is set to supply hot water with a minimum temperature of 120 °F (49 °C) at the tap. Also, check the water heater capacity and recovery rate.</li> <li>• Disconnect the hoses and clean the mesh filters. The mesh filters may be clogged.</li> <li>• While the washer fills, the water temperature may change as the automatic temperature control feature checks the incoming water temperature. This is normal.</li> <li>• While the washer fills, you may notice just hot and/or just cold water going through the dispenser when cold or warm temperatures are selected. This is a normal function of the automatic temperature control feature as the washer determines the water temperature.</li> </ul>
<p><b>The load is wet at the end of a cycle.</b></p>	<ul style="list-style-type: none"> <li>• Use the High or Extra High spin speed.</li> <li>• Use high efficiency (HE) detergent to reduce oversudsing.</li> <li>• The load is too small. Small loads (one or two items) may become unbalanced and not spin completely.</li> <li>• Make sure the drain hose is not kinked or clogged.</li> </ul>

# Troubleshooting

Problem	Action
Leaks water.	<ul style="list-style-type: none"> <li>• Make sure the door is properly closed.</li> <li>• Make sure all hose connections are tight.</li> <li>• Make sure the end of the drain hose is correctly inserted and secured to the drain system.</li> <li>• Avoid overloading.</li> <li>• Use high efficiency (HE) detergent to prevent oversudsing.</li> </ul>
Has odors.	<ul style="list-style-type: none"> <li>• Excessive suds collect in recesses and can cause foul odors.</li> <li>• Run cleansing cycles to sanitize periodically.</li> <li>• Clean the door seal (diaphragm).</li> <li>• Dry the washer interior after a cycle has finished.</li> </ul>
The tub or the water/drain hose is frozen.	<ul style="list-style-type: none"> <li>• For frozen hoses, use warm water to disconnect the frozen hoses. Soak them in warm water.</li> <li>• For a frozen tub, fill the tub with warm water, and then wait for about 10 minutes.</li> <li>• For the hose connector, put a hot towel on the drain hose connector.</li> <li>• After thawing the hoses, reconnect them.</li> </ul>
Water drains out immediately.	<ul style="list-style-type: none"> <li>• Make sure the drain hose is not clogged, and is hung over the drain hose hook. Fill the tub halfway with water, and try spinning again.</li> <li>• Lift the end of the drain hose to prevent water from draining. Fill the tub halfway with water, and then run the spin cycle after releasing the drain hose.</li> <li>• Make sure the drain hose is installed correctly. See the installation section of this manual and then adjust the position of the drain hose as instructed.</li> <li>• Make sure the washer drains completely if it is turned off by force. If you operate the washer before it has drained completely, the washer may supply water and drain simultaneously.</li> </ul>

If an issue continues to occur, contact a local Samsung service center.

## Information codes

If the washer fails to operate, you may see an information code on the screen. Check the table below and try the suggestions.

Code		Action
Upper washer	Lower washer	
Close door and restart		<p><b>The door is open.</b></p> <ul style="list-style-type: none"> <li>Close the door, and then press <b>Start/Pause</b> to resume operation.</li> </ul>
Clean drain filter		<p><b>Check the drain system.</b></p> <ul style="list-style-type: none"> <li>Make sure the drain filter is not clogged.</li> <li>If the drain filter is clogged, clean the filter, and then restart the washer.</li> </ul>
Check water supply faucets and restart		<p><b>Check the water supply line.</b></p> <ul style="list-style-type: none"> <li>Check the connection to the water line (including water taps).</li> <li>Power off and then power the washer on after 2-3 minutes, and then try again.</li> <li>Depending on the model, the drain system drains water automatically. The <b>Power</b> and <b>Start/Pause</b> buttons may be disabled during this process.</li> </ul>
Check water lines		<ul style="list-style-type: none"> <li>Make sure the cold water supply hose is firmly connected to the cold water tap. If it is connected to the hot water tap, the laundry may be deformed with some cycles.</li> </ul>
Redistribute unbalanced load and restart		<p><b>Check the spinning process.</b></p> <ul style="list-style-type: none"> <li>The load may not be balanced inside the drum or tub. Load is too small, or heavy items are mixed with light items. Check the drum or tub and make sure the load is balanced.</li> <li>Avoid washing single items, adding few extra items help to balance the load. Redistribute the load evenly.</li> <li>Press <b>Start/Pause</b> to resume operation, or power off and then power the washer on after 2-3 minutes, and then try again.</li> </ul>
Close protective cover and restart		<p><b>The protective cover is open.</b></p> <ul style="list-style-type: none"> <li>Close the protective cover, and then press <b>Start/Pause</b> to resume operation.</li> </ul>
1 1C	1C	<p><b>Check the water level sensor.</b></p> <ul style="list-style-type: none"> <li>Power off and then power the washer on after 2-3 minutes, and then try again.</li> <li>Depending on the model, the drain system drains water automatically. The <b>Power</b> and <b>Start/Pause</b> buttons may be disabled during this process.</li> </ul>

# Troubleshooting

Code		Action
Upper washer	Lower washer	
1 dC1	dC1	<p><b>Check the door switch..</b></p> <ul style="list-style-type: none"> <li>Power off and then power the washer on after 2-3 minutes, and then try again.</li> </ul>
1 LC	LC	<p><b>Check for water leaks.</b></p> <ul style="list-style-type: none"> <li>Power the washer off, and then check the drain system for any leaks. Once the leak issue is resolved, power the washer on after 2-3 minutes.</li> <li>Depending on the model, the drain system drains water automatically. The <b>Power</b> and <b>Start/Pause</b> buttons may be disabled during this process.</li> </ul>
1 LC1	LC1	<p><b>Check the drain hose.</b></p> <ul style="list-style-type: none"> <li>Make sure the end of the drain hose is placed on the floor.</li> <li>Make sure the drain hose is not clogged.</li> <li>If the information code remains, contact a customer service center.</li> </ul> <p><b>Others</b></p> <ul style="list-style-type: none"> <li>Use caution not to overfill any of the compartments (main wash/fabric softener/bleach).</li> <li>Do not spray or use water when cleaning the top door of the upper washer. Use a cloth to wipe up.</li> </ul>
1 HC	HC	<p><b>Check the washing heater.</b></p> <ul style="list-style-type: none"> <li>Power off the washer, and then contact a Samsung customer service center.</li> </ul>
1 8C 1 8C1 1 8C2	8C 8C1 8C2	<p><b>Check the MEMS sensor.</b></p> <ul style="list-style-type: none"> <li>Power off and then power the washer on after 2-3 minutes, and then try again.</li> </ul>
1 OC	OC	<p><b>Water may overflow.</b></p> <ul style="list-style-type: none"> <li>Close the water tap, and then call for service.</li> </ul>
1 3C	3C	<p><b>Check the motor.</b></p> <ul style="list-style-type: none"> <li>Power off and then power the washer on after 2-3 minutes, and then try again.</li> </ul>
1 AC6	AC6	<p><b>Check the PBA communication status.</b></p> <ul style="list-style-type: none"> <li>Power off and then power the washer on after 2-3 minutes, and then try again.</li> </ul>
1 9C1 1 9C2	9C1 9C2	<p><b>The electronic control needs to be checked.</b></p> <ul style="list-style-type: none"> <li>Check if power is supplied properly.</li> <li>If the information code remains, contact a Samsung service center.</li> </ul>

Code		Action
Upper washer	Lower washer	
1 SF	SF	<b>System failed.</b> <ul style="list-style-type: none"><li>• Power off the washer, and then contact a Samsung service center.</li></ul>
1 AC	AC	<b>Check communications between main and sub PBAs.</b> <ul style="list-style-type: none"><li>• Try powering off and restarting the cycle.</li><li>• If the information code remains, contact a customer service center.</li></ul>





If any information code keeps appearing on the screen, contact a local Samsung service center.

# Specifications



## Fabric care chart

The following symbols provide garment care direction. The clothing care labels include symbols for drying, bleaching, drying and ironing, or dry cleaning when necessary. The use of symbols ensures consistency among garment manufacturers of domestic and imported items. Follow care label directions to optimize garment life and reduce laundering problems.

### Wash cycle

	Normal
	Permanent press/Wrinkle resistant/ Wrinkle control
	Gentle/Delicates
	Hand wash



### Water temperature

	Hot
	Warm
	Cold



### NOTE

The temperature range for Hot is 135 °F (57 °C) or below, 95 °F (35 °C) or below for Warm, and 68 °F (20 °C) or below for Cold. Wash water temperature must be a minimum of 60 °F (16 °C) for detergent activation and effective cleaning.



### Bleach

	Any bleach (when needed)
	Only non-chlorine (color-safe) bleach (when needed)
	Tumble dry





### Normal

	Permanent press/Wrinkle resistant/ Wrinkle control
	Gentle/Delicates



### Special instructions

	Line dry/Hang to dry
	Drip dry
	Dry flat







### Heat setting

	High
	Medium
	Low
	Any heat
	No heat / Air





### Iron dry or steam temperatures

	High
	Medium
	Low

### Warning symbols for laundering

	Do not wash
	Do not wring
	Do not bleach
	Do not tumble dry
	No steam (added to iron)
	Do not iron

### Dry-clean

	Dry-clean
	Do not dry-clean
	Line dry/Hang to dry
	Drip dry
	Dry flat

### Protecting the environment

- This appliance is manufactured from recyclable materials. If you decide to dispose of it, please observe local waste disposal regulations. Cut off the power cord so that the appliance cannot be connected to a power source. Remove the lid so that animals and small children cannot get trapped inside the appliance.
- Do not exceed the detergent quantities recommended in the detergent manufacturers' instructions.
- Use stain removal products and bleaches before the wash cycle only when necessary.
- Save water and electricity by only washing full loads (the exact amount depends upon the program used).

### Declaration of conformity

This appliance complies with UL2157.

# Specifications

## Specification sheet

English

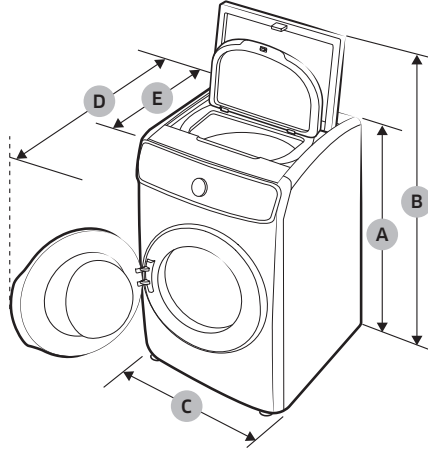

Type		Dual loading washer	
Dimensions (inches (mm))	A. Height - top door closed	46.9 in. (1192 mm)	
	B. Height - top door opened	61 in. (1550 mm)	
	C. Width	27 in. (686 mm)	
	D. Depth with door open	54.6 in. (1386 mm)	
	E. Depth	34 in. (864 mm)	
Water pressure (psi (kPa))		20 - 116 (137 - 800)	
NET weight (lb (kg))		304 (138)	
Spin revolution	Upper washer	800 rpm	
	Lower washer	1300 rpm	
Heater rating	Washing and heating	120 V	900 W
Annual energy consumption		Upper washer	60 kWh/year
		Lower washer	110 kWh/year
Annual water consumption		Upper washer	3540 gal/year
		Lower washer	4278 gal/year



# LIMITED WARRANTY (U.S.A.)

---

## SAMSUNG WASHER

---

### LIMITED WARRANTY TO ORIGINAL PURCHASER WITH PROOF OF PURCHASE

This SAMSUNG brand product, as supplied and distributed by SAMSUNG ELECTRONICS AMERICA, INC. (SAMSUNG) and delivered new, in the original carton to the original consumer purchaser, is warranted by SAMSUNG against manufacturing defects in materials or workmanship for the limited warranty period, starting from the date of original purchase, of:

- One (1) year parts and labor,
- Three (3) years stainless tub part (Part Only),
- Ten (10) years washing DD motor part (Part Only)

This limited warranty is valid only on products purchased and used in the United States that have been installed, operated, and maintained according to the instructions attached to or furnished with the product. To receive warranty service, the purchaser must contact SAMSUNG at the address or phone number provided below for problem determination and service procedures. Warranty service can only be performed by a SAMSUNG authorized service center. The original dated bill of sale must be presented upon request as proof of purchase to SAMSUNG or SAMSUNG's authorized service center to receive warranty service.

SAMSUNG will provide in-home service within the contiguous United States during the warranty period at no charge, subject to availability of SAMSUNG authorized servicers within the customer's geographic area. If in-home service is not available, SAMSUNG may elect, at its option, to provide transportation of the product to and from an authorized service center. If the product is located in an area where service by a SAMSUNG authorized servicer is not available, you may be responsible for a trip charge or required to bring the product to a SAMSUNG authorized service center for service.

To receive in-home service, product must be unobstructed and accessible to the service agent.

During the applicable warranty period, a product will be repaired, replaced, or the purchase price refunded, at the sole option of SAMSUNG. SAMSUNG may use new or reconditioned parts in repairing a product, or replace the product with a new or reconditioned product. Replacement parts and products are warranted for the remaining portion of the original product's warranty or ninety (90) days, whichever is longer. All replaced parts and products are the property of SAMSUNG and you must return them to SAMSUNG.

# LIMITED WARRANTY (U.S.A.)

---

This limited warranty covers manufacturing defects in materials or workmanship encountered in normal household, noncommercial use of this product and shall not cover the following: damage that occurs in shipment, delivery, installation, and uses for which this product was not intended; damage caused by unauthorized modification or alteration of the product; product where the original factory serial numbers have been removed, defaced, changed in any way, or cannot be readily determined; cosmetic damage including scratches, dents, chips, and other damage to the product's finishes; damage caused by abuse, misuse, pest infestations, accident, fire, floods, or other acts of nature or God; damage caused by use of equipment, utilities, services, parts, supplies, accessories, applications, installations, repairs, external wiring or connectors not supplied or authorized by SAMSUNG; damage caused by incorrect electrical line current, voltage, fluctuations and surges; damage caused by failure to operate and maintain the product according to instructions; in-home instruction on how to use your product; and service to correct installation not in accordance with electrical or plumbing codes or correction of household electrical or plumbing (i.e., house wiring, fuses, or water inlet hoses). The cost of repair or replacement under these excluded circumstances shall be the customer's responsibility.

Visits by a Service Engineer to explain functions, maintenance or installation is not covered by warranty. Please contact your Samsung call agent for help with any of these issues.

## EXCLUSION OF IMPLIED WARRANTIES

IMPLIED WARRANTIES, INCLUDING THE IMPLIED WARRANTIES OF MERCHANTABILITY OR FITNESS FOR A PARTICULAR PURPOSE, ARE LIMITED TO ONE YEAR OR THE SHORTEST PERIOD ALLOWED BY LAW.

Some states do not allow limitations on how long an implied warranty lasts, so the above limitations or exclusions may not apply to you. This warranty gives you specific rights, and you may also have other rights, which vary from state to state.

---

## LIMITATION OF REMEDIES

YOUR SOLE AND EXCLUSIVE REMEDY IS PRODUCT REPAIR, PRODUCT REPLACEMENT, OR REFUND OF THE PURCHASE PRICE AT SAMSUNG'S OPTION, AS PROVIDED IN THIS LIMITED WARRANTY. SAMSUNG SHALL NOT BE LIABLE FOR SPECIAL, INCIDENTAL OR CONSEQUENTIAL DAMAGES, INCLUDING BUT NOT LIMITED TO TIME WAY FROM WORK, HOTELS AND/OR RESTAURANT MEALS, REMODELING EXPENSES, LOSS OF REVENUE OR PROFITS, FAILURE TO REALIZE SAVINGS OR OTHER BENEFITS REGARDLESS OF THE LEGAL THEORY ON WHICH THE CLAIM IS BASED, AND EVEN IF SAMSUNG HAS BEEN ADVISED OF THE POSSIBILITY OF SUCH DAMAGES. Some states do not allow exclusion or limitation of incidental or consequential damages, so the above limitations or exclusions may not apply to you. This warranty gives you specific rights, and you may also have other rights, which vary from state to state.

SAMSUNG does not warrant uninterrupted or error-free operation of the product. No warranty or guarantee given by any other person, firm, or corporation with respect to this product shall be binding on SAMSUNG.

To obtain warranty service, please contact SAMSUNG at:

**Samsung Electronics America, Inc.**

**85 Challenger Road**

**Ridgefield Park, NJ 07660**

**1-800-SAMSUNG (726-7864)**

**[www.samsung.com/us/support](http://www.samsung.com/us/support)**

# Warranty (CANADA)

---

## SAMSUNG WASHER

---

### LIMITED WARRANTY TO ORIGINAL PURCHASER

This SAMSUNG brand product, as supplied and distributed by SAMSUNG ELECTRONICS CANADA, INC. (SAMSUNG) and delivered new, in the original carton to the original consumer purchaser, is warranted by SAMSUNG against manufacturing defects in materials and workmanship for a limited warranty period of:

One (1) year part and labor, Ten (10) years washing DD motor (Part only)

This limited warranty begins on the original date of purchase, and is valid only on products purchased and used in the Canada. To receive warranty service, the purchaser must contact SAMSUNG for problem determination and service procedures. Warranty service can only be performed by a SAMSUNG authorized service center. The original dated bill of sale must be presented upon request as proof of purchase to SAMSUNG or SAMSUNG's authorized service center. SAMSUNG will provide in-home service during the warranty period at no charge, subject to availability within the Canada. In-home service is not available in all areas.

To receive in-home service, product must be unobstructed and accessible to the service agent. If service is not available, SAMSUNG may elect to provide transportation of the product to and from an authorized service center.

SAMSUNG will repair, replace, or refund this product at our option and at no charge as stipulated herein, with new or reconditioned parts or products if found to be defective during the limited warranty period specified above. All replaced parts and products become the property of SAMSUNG and must be returned to SAMSUNG. Replacement parts and products assume the remaining original warranty, or ninety (90) days, whichever is longer. This limited warranty covers manufacturing defects in materials and workmanship encountered in normal, noncommercial use of this product and shall not apply to the following: damage that occurs in shipment; delivery and installation; applications and uses for which this product was not intended; altered product or serial numbers; cosmetic damage or exterior finish; accidents, abuse, neglect, fire, water, lightning, or other acts of nature or God; use of products, equipment, systems, utilities, services, parts, supplies, accessories, applications, installations, repairs, external wiring or connectors not supplied or authorized by SAMSUNG that damage this product or result in service problems; incorrect electrical line voltage, fluctuations and surges; customer adjustments and failure to follow operating instructions, maintenance and environmental instructions that are covered and prescribed in the instruction book; product removal and reinstallation; problems caused by pest infestations. This limited warranty does not cover problems resulting from incorrect electric current, voltage or supply, light bulbs, house fuses, house wiring, cost of a service call for instructions, or fixing installation errors. SAMSUNG does not warranty uninterrupted or error-free operation of the product.

EXCEPT AS SET FORTH HEREIN, THERE ARE NO WARRANTIES ON THIS PRODUCT EITHER EXPRESS OR IMPLIED, AND SAMSUNG DISCLAIMS ALL WARRANTIES INCLUDING, BUT NOT LIMITED TO, ANY IMPLIED WARRANTIES OF MERCHANTABILITY, INFRINGEMENT OR FITNESS FOR A PARTICULAR PURPOSE.

---

NO WARRANTY OR GUARANTEE GIVEN BY ANY PERSON, FIRM, OR CORPORATION WITH RESPECT TO THIS PRODUCT SHALL BE BINDING ON SAMSUNG. SAMSUNG SHALL NOT BE LIABLE FOR LOSS OF REVENUE OR PROFITS, FAILURE TO REALIZE SAVINGS OR OTHER BENEFITS, OR ANY OTHER SPECIAL, INCIDENTAL OR CONSEQUENTIAL DAMAGES CAUSED BY THE USE, MISUSE, OR INABILITY TO USE THIS PRODUCT, REGARDLESS OF THE LEGAL THEORY ON WHICH THE CLAIM IS BASED, AND EVEN IF SAMSUNG HAS BEEN ADVISED OF THE POSSIBILITY OF SUCH DAMAGES.

NOR SHALL RECOVERY OF ANY KIND AGAINST SAMSUNG BE GREATER IN AMOUNT THAN THE PURCHASE PRICE OF THE PRODUCT SOLD BY SAMSUNG AND CAUSING THE ALLEGED DAMAGE. WITHOUT LIMITING THE FOREGOING, PURCHASER ASSUMES ALL RISK AND LIABILITY FOR LOSS, DAMAGE, OR INJURY TO PURCHASER AND PURCHASER'S PROPERTY AND TO OTHERS AND THEIR PROPERTY ARISING OUT OF THE USE, MISUSE, OR INABILITY TO USE THIS PRODUCT. THIS LIMITED WARRANTY SHALL NOT EXTEND TO ANYONE OTHER THAN THE ORIGINAL PURCHASER OF THIS PRODUCT, IS NONTRANSFERABLE AND STATES YOUR EXCLUSIVE REMEDY.

Some provinces do not allow limitations on how long an implied warranty lasts, or the exclusion or limitation of incidental or consequential damages, so the above limitations or exclusions may not apply to you.

This warranty gives you specific rights, and you may also have other rights, which vary from province to province.

To obtain warranty service, please contact SAMSUNG at:

**Samsung Electronics Canada Inc.**

**2050 Derry Road West,**

**Mississauga, Ontario L5N 0B9 Canada**

**1-800-SAMSUNG (726-7864)**

**[www.samsung.com/ca/support](http://www.samsung.com/ca/support) (English)**

**[www.samsung.com/ca\\_fr/support](http://www.samsung.com/ca_fr/support) (French)**

**FAX : 1-866-436-4617**

Visits by a Service Engineer to explain functions, maintenance, or installation are not covered by warranty.

Please contact the Samsung call center for help with any of these issues.

# Memo

---

# Memo

---

# SAMSUNG



Scan the QR code\* or visit  
[www.samsung.com/spsn](http://www.samsung.com/spsn)  
to view our helpful  
How-to Videos and Live Shows

\*Requires reader to be installed on your smartphone

Scan this with your smartphone

## QUESTIONS OR COMMENTS?

COUNTRY	CALL	OR VISIT US ONLINE AT
U.S.A	1-800-SAMSUNG (726-7864)	<a href="http://www.samsung.com/us/support">www.samsung.com/us/support</a>
CANADA	1-800-SAMSUNG(726-7864)	<a href="http://www.samsung.com/ca/support">www.samsung.com/ca/support</a> (English) <a href="http://www.samsung.com/ca_fr/support">www.samsung.com/ca_fr/support</a> (French)



DC68-04316A-00





# FlexWash™

---

Manuel d'utilisation

WV60A9900A\*

---

**SAMSUNG**



# Sommaire

---

<b>Consignes de sécurité</b>	<b>4</b>
Remarques importantes sur les consignes de sécurité	4
Symboles de sécurité importants	4
Consignes de sécurité importantes	5
AVERTISSEMENT CONCERNANT LA PROPOSITION 65 DE L'ÉTAT DE CALIFORNIE	5
Avertissements importants concernant l'installation	6
Mises en garde pour l'installation	7
Avertissements importants concernant l'utilisation	8
Mises en garde concernant l'utilisation	9
Avertissements importants concernant le nettoyage	12
<b>Notification de réglementation</b>	<b>13</b>
Avis concernant la FCC	13
Notification IC	14
Annonce de logiciel open source	15
<b>Installation</b>	<b>16</b>
Déballage de votre lave-linge	16
Ce qui est inclus	17
Conditions d'installation	19
Installation étape par étape	23
<b>Avant de commencer</b>	<b>32</b>
Configuration initiale	32
Instructions de lavage	33
Guide des produits de nettoyage	36
<b>Cycles</b>	<b>41</b>
Panneau de commande	41
Utilisation d'un cycle	44
Présentation des cycles	46
Tableau des cycles	49
Options	52
Fonctions système	55
Fonctions spéciales	57
SmartThings	58



---

<b>Entretien</b>	<b>60</b>
Considérations générales	60
Partie supérieure du lave-linge	63
Partie inférieure du lave-linge	66
<b>Dépannage</b>	<b>72</b>
Contrôles à effectuer	72
Codes d'information	77
<b>Caractéristiques techniques</b>	<b>80</b>
Tableau des symboles textiles	80
Protection de l'environnement	81
Déclaration de conformité	81
Fiche de caractéristiques techniques	82



# Consignes de sécurité

Félicitations pour l'achat de votre nouveau lave-linge Samsung. Ce manuel contient de précieuses informations concernant l'installation, l'utilisation et l'entretien de votre appareil. Prenez le temps de le lire afin de tirer pleinement profit de tous les avantages et les fonctionnalités qu'offre votre lave-linge.

## Remarques importantes sur les consignes de sécurité

Veuillez lire attentivement ce manuel afin d'utiliser cet appareil en toute sécurité et de profiter pleinement de toutes ses fonctionnalités. Conservez ce manuel dans un endroit sûr situé à proximité de l'appareil afin de pouvoir facilement vous y reporter en cas de besoin. N'utilisez pas cet appareil autrement que pour l'usage auquel il est destiné, conformément aux consignes du manuel.

Les consignes de sécurité et les avertissements décrits dans ce manuel ne sont pas exhaustifs. Il est de votre responsabilité de faire preuve de bon sens, de prudence et de discernement lors de l'installation, de l'entretien et de l'utilisation de votre lave-linge.

Ces consignes d'utilisation couvrant plusieurs modèles, il se peut que les caractéristiques de votre lave-linge diffèrent légèrement de celles décrites dans ce manuel ; ainsi, certaines icônes d'avertissement peuvent ne pas s'appliquer à votre lave-linge. Pour toute question, contactez votre centre de réparation le plus proche ou connectez-vous sur [www.samsung.com](http://www.samsung.com).

## Symboles de sécurité importants

Signification des icônes et signes repris dans ce manuel d'utilisation :

### AVERTISSEMENT

Risques ou pratiques inadaptées susceptibles de causer **des blessures corporelles graves voire mortelles et/ou des dommages matériels.**

### ATTENTION

Risques ou pratiques inadaptées susceptibles de causer **des blessures corporelles et/ou des dommages matériels.**

### REMARQUE

Indique la présence d'un risque de blessures ou de dommages matériels

**Ces symboles d'avertissement ont pour but d'éviter tout risque de blessure corporelle.**

**Respectez-les en toutes circonstances.**

**Lisez attentivement ce manuel et conservez-le en lieu sûr afin de pouvoir le consulter ultérieurement.**

Lisez attentivement toutes les consignes avant d'utiliser l'appareil.

Comme avec tout équipement électrique ou comportant des parties mobiles, il existe un certain nombre de dangers potentiels. Pour utiliser cet appareil en toute sécurité, familiarisez-vous avec son fonctionnement et restez prudent lorsque vous l'employez.

# CONSERVEZ SOIGNEUSEMENT CES CONSIGNES



## Consignes de sécurité importantes

### AVERTISSEMENT

**Afin de réduire les risques d'incendie, d'électrocution ou de blessures physiques lors de l'utilisation de l'appareil, des précautions de base doivent être prises :**

1. Lisez attentivement toutes les consignes avant d'utiliser l'appareil.
2. Ne lavez et ne faites sécher aucun article ayant été en contact de quelque manière que ce soit (nettoyage, lavage, trempage ou tache) avec de l'essence, des solvants de nettoyage à sec ou toute autre substance inflammable ou explosive. Ces substances dégagent en effet des vapeurs qui risquent de s'enflammer ou d'exploser.
3. Ne laissez pas les enfants jouer sur ou dans l'appareil. Une surveillance attentive s'impose lorsque l'appareil est utilisé à proximité d'enfants.
4. Avant la mise hors service ou au rebut de l'appareil, retirez le hublot du compartiment de lavage ou de séchage.
5. Ne tentez pas d'ouvrir l'appareil lorsque le tambour est en mouvement.
6. N'installez et n'entrez jamais cet appareil dans un endroit exposé aux intempéries.
7. Ne jouez pas avec les commandes de l'appareil.
8. Ne procédez pas à la réparation ou au remplacement des pièces de l'appareil et ne tentez pas non plus de le réparer vous-même, sauf si le manuel d'entretien ou de réparation contient des recommandations spécifiques en la matière que vous comprenez et êtes en mesure d'exécuter.
9. N'ajoutez jamais d'essence, de solvant de nettoyage à sec ou d'autres substances inflammables ou explosives dans l'eau du lave-linge. Ces substances dégagent en effet des vapeurs qui risquent de s'enflammer ou d'exploser.
10. Dans certaines conditions, de l'hydrogène peut être dégagé dans les systèmes d'eau chaude qui n'ont pas été utilisés depuis au moins 2 semaines. L'HYDROGÈNE EST UN GAZ EXPLOSIF. Si votre réseau d'eau chaude n'a pas été utilisé pendant au moins deux semaines, ouvrez tous les robinets d'eau chaude de votre maison et laissez l'eau couler plusieurs minutes avant d'utiliser votre lave-linge ou votre lave-linge/sèche-linge combiné. Cela permettra d'éliminer l'éventuelle accumulation d'hydrogène. L'hydrogène étant un gaz inflammable ; ne fumez pas et ne créez aucune flamme ni étincelle pendant cette opération.

### AVERTISSEMENT CONCERNANT LA PROPOSITION 65 DE L'ÉTAT DE CALIFORNIE

### AVERTISSEMENT

Risque de cancer ou de troubles de la reproduction - [www.P65Warnings.ca.gov](http://www.P65Warnings.ca.gov).

## CONSERVEZ SOIGNEUSEMENT CES CONSIGNES



# Consignes de sécurité

## Avertissements importants concernant l'installation

### AVERTISSEMENT

L'installation de cet appareil doit être effectuée par un technicien qualifié ou une société de réparation.

- Le non-respect de cette consigne peut entraîner une électrocution, un incendie, une explosion, des problèmes avec l'appareil ou des blessures.

Cet appareil étant très lourd, prenez toutes les précautions nécessaires pour le soulever.

Branchez le câble d'alimentation à une prise électrique murale qui est conforme aux spécifications électriques locales. Utilisez la prise uniquement pour cet appareil et n'utilisez pas de rallonge.

- Le fait de partager une prise murale avec d'autres appareils à l'aide d'une multiprise ou d'une rallonge peut entraîner une électrocution ou un incendie.
- Assurez-vous que la tension, la fréquence et le courant disponibles correspondent à ceux inscrits sur les spécifications de l'appareil. Le non-respect de cette consigne peut entraîner une électrocution ou un incendie. Branchez correctement le cordon d'alimentation dans la prise murale.

Éliminez régulièrement toute eau, poussière ou corps étranger des prises murales et zones de contact à l'aide d'un chiffon sec.

- Débranchez le cordon d'alimentation et nettoyez-le à l'aide d'un chiffon sec.
- Le non-respect de cette consigne peut entraîner une électrocution ou un incendie.

Branchez la prise d'alimentation dans la prise murale de sorte que le cordon touche le sol.

- Si vous branchez le cordon d'alimentation dans l'autre sens, les fils électriques à l'intérieur du câble pourront être endommagés, entraînant un risque d'électrocution ou d'incendie.

Conservez tous les matériaux d'emballage hors de la portée des enfants car ils pourraient être dangereux.

- Un enfant risque de s'étouffer s'il se met un sac plastique sur la tête.

Si l'appareil, la prise ou le cordon d'alimentation est endommagé(e), contactez le centre de réparation le plus proche.

Cet appareil doit être correctement mis à la terre.

Ne reliez pas le conducteur de terre de l'appareil à un tuyau de gaz, un tuyau de canalisation en plastique ou une ligne téléphonique.

- Risques d'électrocution, d'incendie, d'explosion ou de dysfonctionnement.
- Ne branchez jamais le cordon d'alimentation sur une prise qui n'est pas correctement mise à la terre. Assurez-vous que la prise est conforme aux réglementations locales et nationales.

N'installez jamais cet appareil près d'un radiateur ou de matériaux inflammables.

N'installez pas cet appareil dans un endroit humide, huileux ou poussiéreux, dans un endroit exposé à la lumière directe du soleil ou à l'eau (de pluie).

## CONSERVEZ SOIGNEUSEMENT CES CONSIGNES



N'installez pas cet appareil dans une pièce exposée à de basses températures.

- Le gel risquerait de faire éclater les tuyaux.

N'installez pas l'appareil dans un lieu où une fuite de gaz est susceptible de se produire.

- Cela pourrait entraîner une électrocution ou un incendie.

N'utilisez pas de transformateur électrique pour alimenter le lave-linge.

- Cela pourrait entraîner une électrocution ou un incendie.

N'utilisez pas de prise ou de cordon d'alimentation endommagé(e) ou de prise murale mal fixée.

- Cela pourrait entraîner une électrocution ou un incendie.

Ne tirez pas et ne pliez pas le cordon d'alimentation excessivement.

Ne vrillez pas et n'attachez pas le cordon d'alimentation.

N'accrochez pas le cordon d'alimentation sur un objet métallique, ne posez pas d'objet lourd sur le cordon d'alimentation, ne l'insérez pas entre des objets et ne le coinciez pas dans l'espace situé derrière l'appareil.

- Cela pourrait entraîner une électrocution ou un incendie.

Ne tirez pas sur le cordon d'alimentation pour le débrancher.

- Débranchez le cordon en tirant la prise.
- Le non-respect de cette consigne peut entraîner une électrocution ou un incendie.

L'appareil doit être positionné de telle manière que la prise de courant, les robinets d'arrivée d'eau et les tuyaux d'évacuation restent accessibles en permanence.

## Mises en garde pour l'installation

### ATTENTION

Cet appareil doit être positionné de façon à permettre l'accès à la prise d'alimentation.

- Le non-respect de cette consigne peut entraîner une électrocution en cas de fuite de courant.

Installez l'appareil sur un sol plan et solide, capable de supporter son poids.

- Le non-respect de cette consigne peut entraîner des vibrations, des mouvements et des bruits anormaux ou des problèmes avec l'appareil.

# CONSERVEZ SOIGNEUSEMENT CES CONSIGNES



# Consignes de sécurité

## Avertissements importants concernant l'utilisation

### AVERTISSEMENT

En cas d'inondation, coupez immédiatement l'alimentation en eau et l'alimentation électrique et contactez votre centre de réparation le plus proche.

- Ne touchez pas la prise d'alimentation avec des mains mouillées.
- Vous risqueriez de vous électrocuter.

Si l'appareil émet des bruits anormaux ou dégage une odeur de brûlé ou de la fumée, débranchez-le immédiatement et contactez votre centre de réparation le plus proche.

- Le non-respect de cette consigne peut entraîner une électrocution ou un incendie.

En cas de fuite de gaz (propane, GPL, etc.), aérez immédiatement sans toucher à la prise d'alimentation. Ne touchez pas l'appareil ou le cordon d'alimentation.

- N'utilisez pas de ventilateur.
- Une étincelle peut entraîner une explosion ou un incendie.

Ne laissez pas les enfants jouer sur ou dans le lave-linge. Avant de vous mettre au rebut votre lave-linge, retirez la manette du hublot du lave-linge.

- Si des enfants venaient à être piégés à l'intérieur de l'appareil, ils risqueraient de s'asphyxier et d'en mourir.

Assurez-vous de retirer l'emballage (mousse, polystyrène) fixé au bas du lave-linge avant d'utiliser celui-ci.

Dans le lave-linge, ne lavez jamais de linge ayant été en contact avec de l'essence, du kérosène, du benzène, des diluants de peinture ou toute autre substance inflammable ou explosive.

- Risque d'électrocution, d'incendie ou d'explosion.

Ne forcez pas l'ouverture du hublot pendant le fonctionnement de l'appareil (lavage à haute température/séchage/essorage).

- Une fuite peut provoquer des brûlures ou rendre le sol glissant. Cela pourrait entraîner des blessures.
- L'ouverture forcée du hublot peut entraîner des dommages sur l'appareil ou des blessures.

N'insérez pas votre main sous le lave-linge lorsqu'il est en cours de fonctionnement.

- Cela pourrait entraîner des blessures.

Ne touchez pas la prise d'alimentation avec des mains mouillées.

- Cela pourrait entraîner une électrocution.

Ne débranchez pas l'appareil si celui-ci est en cours de fonctionnement.

- Le fait de rebrancher la prise d'alimentation dans la prise murale peut provoquer une étincelle et entraîner une électrocution ou un incendie.

Ne laissez pas les enfants monter dans ou sur l'appareil.

- Cela pourrait entraîner une électrocution, des brûlures ou des blessures.

## CONSERVEZ SOIGNEUSEMENT CES CONSIGNES





N'insérez pas votre main ou un objet métallique sous le lave-linge pendant son fonctionnement.

- Cela pourrait entraîner des blessures.

Ne débranchez pas l'appareil en tirant le cordon d'alimentation. Tenez toujours fermement la prise et tirez-la tout droit de la prise murale.

- Un cordon d'alimentation endommagé risque de provoquer un court-circuit, un incendie et/ou une électrocution.

Ne tentez pas de réparer, de démonter ou de modifier l'appareil vous-même.

- N'utilisez pas de fusible (cuivre, fil d'acier, etc.) autre que le fusible standard.
- Lorsque l'appareil doit être réparé ou réinstallé, contactez votre centre de réparation le plus proche.
- Le non-respect de cette consigne peut entraîner une électrocution, un incendie, des problèmes avec l'appareil ou des blessures.

Si le tuyau d'arrivée d'eau se déconnecte du robinet et inonde l'appareil, débranchez le lave-linge.

- Le non-respect de cette consigne peut entraîner une électrocution ou un incendie.

Débranchez la prise d'alimentation lorsque l'appareil n'est pas utilisé pendant des périodes prolongées ou lors d'orages violents.

- Le non-respect de cette consigne peut entraîner une électrocution ou un incendie.

Si une substance étrangère pénètre dans l'appareil, débranchez-le et contactez votre service clientèle Samsung le plus proche.

- Cela pourrait entraîner une électrocution ou un incendie.

Ne laissez pas les enfants (ou les animaux domestiques) jouer sur ou dans votre lave-linge. Le hublot du lave-linge ne s'ouvre pas facilement de l'intérieur ; un enfant peut donc se blesser gravement s'il est enfermé dans l'appareil.

## Mises en garde concernant l'utilisation

### ATTENTION

Si le lave-linge est contaminé par des corps étrangers (ex. : détergent, saletés, déchets alimentaires etc.), débranchez-le et nettoyez-le à l'aide d'un chiffon doux humide.

- À défaut, une décoloration, une déformation, des dommages ou de la rouille peuvent apparaître.

La vitre du hublot peut être endommagée par un impact fort. Utilisez le lave-linge avec précaution.

- Si la vitre du hublot est endommagée, il existe un risque de blessure.

Après une interruption d'arrivée d'eau ou en rebranchant le tuyau d'arrivée d'eau au robinet, ouvrez celui-ci lentement.

Ouvrez le robinet d'arrivée d'eau lentement après une période prolongée de non-utilisation.

- La pression d'air dans le tuyau d'arrivée d'eau ou la canalisation d'eau peut entraîner des dommages à certaines pièces ou une fuite d'eau.

# CONSERVEZ SOIGNEUSEMENT CES CONSIGNES



# Consignes de sécurité

En cas de vidange défectueuse durant un cycle, vérifiez s'il y a un problème de vidange.

- Si le lave-linge est utilisé pendant une inondation (problème de vidange), il existe un risque d'électrocution ou d'incendie.

Introduisez complètement le linge dans le lave-linge afin qu'il ne reste pas coincé dans le hublot.

- Si du linge reste coincé dans le hublot, il peut être endommagé, ainsi que le lave-linge, ou une fuite d'eau peut survenir.

Coupez l'alimentation en eau lorsque le lave-linge n'est pas en cours d'utilisation.

- Assurez-vous que les raccords du tuyau d'arrivée d'eau sont correctement serrés.

Veillez à ce que le joint en caoutchouc et la vitre du hublot ne soient pas contaminés par des substances étrangères (ex. : déchets, fils, cheveux, etc.).

- Si des substances étrangères sont prises dans le hublot ou si ce dernier est mal fermé, il existe un risque de fuite d'eau.

Ouvrez le robinet et vérifiez que les raccords des tuyaux d'arrivée d'eau sont fermement serrés et qu'il n'y a aucune fuite d'eau avant d'utiliser l'appareil.

- Si les raccords sur les tuyaux d'arrivée d'eau sont desserrés, une fuite peut se produire.

L'appareil que vous avez acheté est prévu pour une utilisation domestique uniquement.

L'utilisation à des fins professionnelles est considérée comme une utilisation non conforme de l'appareil. Si l'appareil est utilisé à des fins professionnelles, il ne sera pas couvert par la garantie standard prévue par Samsung et Samsung ne saura en aucun cas être tenu pour responsable en cas de dysfonctionnements ou dommages résultant d'une utilisation non conforme.

Ne montez pas sur l'appareil et ne placez pas d'objets (par exemple linge, bougies allumées, cigarettes allumées, vaisselle, produits chimiques, objets métalliques, etc.) sur l'appareil.

- Cela pourrait causer une électrocution, un incendie, des problèmes avec l'appareil ou des blessures.

Ne pulvérisez pas de matières volatiles telles que de l'insecticide sur la surface de l'appareil.

- En plus d'être nocives pour l'être humain, elles peuvent également entraîner une électrocution, un incendie ou des problèmes avec l'appareil.

Ne placez pas d'objets générant un champ électromagnétique à proximité du lave-linge.

- Ceci pourrait entraîner des blessures résultant de dysfonctionnements.

L'eau vidangée durant un cycle de séchage ou de lavage à haute température est chaude. Ne touchez pas cette eau.

- Cela pourrait entraîner des brûlures ou des blessures.

Ne lavez pas, n'essorez pas et ne séchez pas de sièges, de tapis ou de vêtements imperméables (\*), sauf si votre appareil possède un cycle spécial pour ce genre d'articles.

## CONSERVEZ SOIGNEUSEMENT CES CONSIGNES



(\*) : linge de lit en laine, vêtements de pluie, vestes de pêche, pantalons de ski, sacs de couchage, protections de linge, vêtements de sudation, de cyclisme, de motocyclisme, bâches automobiles, etc.

- Ne lavez pas de tapis épais ou durs même s'ils portent le sigle de lave-linge sur leur étiquette d'entretien. Risque de vibrations anormales, de blessures ou de dégâts matériels (lave-linge, murs, sol ou linge).
- Ne lavez pas les lingettes jetables ou les paillasons ayant des dos en caoutchouc. Les dos en caoutchouc sont susceptibles de se détacher et d'adhérer à l'intérieur du tambour, ce qui pourrait entraîner un dysfonctionnement tel qu'une erreur de vidange.

Ne faites jamais fonctionner le lave-linge sans le tiroir à lessive.

- Ceci pourrait entraîner une électrocution ou des blessures résultant d'une fuite d'eau.

Ne touchez pas l'intérieur du tambour pendant ou juste après le séchage, car il est chaud.

- Cela pourrait entraîner des brûlures.

La vitre du hublot devient chaude pendant le lavage et le séchage. Par conséquent, ne touchez pas la vitre du hublot.

De même, ne laissez pas des enfants jouer autour du lave-linge ou toucher la vitre du hublot.

- Cela pourrait entraîner des brûlures.

N'insérez pas votre main dans le tiroir à lessive.

- Ceci pourrait entraîner des blessures si votre main reste bloquée par le système d'arrivée de lessive.
- N'utilisez pas le bac à lessive liquide (sur les modèles applicables uniquement) pour de la lessive en poudre. Retirez le bac et versez de la lessive en poudre directement dans le compartiment de lavage principal.

Ne placez pas d'objets (par exemple chaussures, déchets alimentaires, animaux) autres que du linge dans le lave-linge.

- Ceci pourrait endommager le lave-linge ou provoquer des vibrations anormales entraînant des blessures, voire la mort dans le cas d'animaux domestiques.

N'actionnez pas les boutons à l'aide d'objets tranchants tels que des aiguilles, des couteaux, les ongles etc.

- Cela pourrait entraîner une électrocution ou des blessures.

Ne lavez pas de linge entré en contact avec des huiles, crèmes ou lotions utilisées dans les salons de beauté ou de massage.

- Ceci pourrait provoquer une déformation du joint en caoutchouc, entraînant une fuite d'eau.

Ne laissez pas d'objets métalliques (ex. : épingles de sûreté, à cheveux, etc.) ou d'agent de blanchiment dans le tambour pendant des périodes prolongées.

- Ceci pourrait entraîner l'apparition de rouille sur le tambour.
- Si de la rouille commence à se former à la surface du tambour, appliquez un produit de nettoyage (neutre) et frottez à l'aide d'une éponge. N'utilisez jamais de brosse métallique.

N'utilisez pas directement de solvants de nettoyage à sec et ne lavez, ne rincez et n'essorez pas de linge entré en contact avec des solvants de nettoyage à sec.

- Risque de combustion ou d'inflammation spontanée résultant de la chaleur dégagée par l'oxydation de l'huile.

## CONSERVEZ SOIGNEUSEMENT CES CONSIGNES



# Consignes de sécurité

N'utilisez pas d'eau provenant d'appareils de refroidissement/de réchauffement d'eau.

- Ceci pourrait entraîner des dysfonctionnements du lave-linge.

N'utilisez pas de savon naturel pour les mains dans le lave-linge.

- Si le savon durcit ou s'accumule dans le lave-linge, il existe un risque de dysfonctionnement, de décoloration, d'oxydation ou de dégagement de mauvaises odeurs.

Placez les chaussettes et les soutiens-gorge dans un filet de lavage et lavez-les avec le reste du linge.

Ne lavez pas d'articles de grande taille tels que du linge de lit dans un filet de lavage.

- Dans le cas contraire, des vibrations anormales peuvent se produire et engendrer des blessures.

N'utilisez pas de détergent solidifié.

- S'il s'accumule dans le lave-linge, une fuite d'eau peut en résulter.

Assurez-vous que toutes les poches des vêtements à laver sont vides.

- Les objets durs et pointus, comme les pièces de monnaie, les épingles de sûreté, les clous, les vis ou les pierres, peuvent occasionner d'importants dégâts à l'appareil.

Évitez de laver dans le lave-linge des vêtements comportant de grandes boucles, des boutons ou d'autres accessoires en métal lourd.

Triez le linge par couleur en fonction de la solidité de la teinture et sélectionnez le cycle, la température de l'eau et les fonctions supplémentaires recommandés.

- En cas de non-respect de cette consigne, cela pourrait entraîner une décoloration ou une détérioration des tissus.

Veillez à ce que les doigts des enfants ne soient pas pris dans le hublot lorsque vous le fermez.

- Le non-respect de cette consigne peut entraîner des blessures.

## Avertissements importants concernant le nettoyage

### AVERTISSEMENT

Ne nettoyez pas l'appareil en pulvérisant directement de l'eau dessus.

N'utilisez pas de produit nettoyant acide agressif.

N'utilisez pas de benzène, de diluant ou d'alcool pour nettoyer l'appareil.

- Cela pourrait entraîner des décolorations, des déformations, des dommages, une électrocution ou un incendie.

Avant d'effectuer un nettoyage ou un entretien, débranchez le cordon d'alimentation de la prise murale.

- Le non-respect de cette consigne peut entraîner une électrocution ou un incendie.

# CONSERVEZ SOIGNEUSEMENT CES CONSIGNES





# Notification de réglementation

## Avis concernant la FCC

### ATTENTION

Tous les changements ou modifications non expressément approuvé(e)s par l'autorité responsable de la conformité à la réglementation peut annuler le droit de l'utilisateur à utiliser cet appareil.

Cet appareil est conforme aux dispositions de la section 15 du règlement de la FCC. Le fonctionnement est soumis aux deux conditions suivantes :

1. Cet appareil ne doit pas causer d'interférences nuisibles ; et
2. Cet appareil doit accepter toute autre interférence reçue, y compris les interférences pouvant entraîner un fonctionnement non désiré.

Pour les appareils vendus aux États-Unis et au Canada, seuls les canaux 1 à 11 sont disponibles. Vous ne pouvez pas sélectionner d'autres canaux.

### DÉCLARATION DE LA FCC :

Cet équipement a été testé et s'est avéré conforme aux limites d'un dispositif numérique de classe B, conformément à la section 15 du règlement de la FCC. Ces limites sont conçues pour assurer la protection raisonnable contre des interférences nuisibles dans une installation résidentielle.

Cet appareil génère, utilise et peut émettre de l'énergie radio électrique et, s'il n'est pas installé et utilisé conformément aux instructions, peut provoquer des interférences nuisibles aux communications par signal radio. Cependant, il n'y a aucune garantie que des interférences ne se produiront pas dans une installation particulière. Si cet appareil cause des interférences nuisibles à la réception des signaux de radio ou de télévision, ce qui peut être déterminé en allumant et en éteignant l'appareil, l'utilisateur est encouragé à essayer de corriger l'interférence par une ou plusieurs des mesures suivantes :

- Réorienter ou déplacer l'antenne de réception
- Espacer davantage l'appareil du récepteur
- Brancher l'équipement sur la prise d'un circuit différent de celui de la radio ou de la télévision.
- Consulter le revendeur ou un technicien expérimenté en radio/télévision pour obtenir de l'aide.

### DÉCLARATION DE LA FCC SUR L'EXPOSITION AUX RADIATIONS :

Cet appareil est conforme aux limitations prévues par la FCC pour l'exposition aux radiations dans le cadre d'un environnement d'accès libre. Cet appareil doit être installé et utilisé avec une distance minimale de 8 pouces (20 cm) entre le radiateur et votre corps. Ce dispositif et son(s) antenne(s) ne doivent pas être coimplantés ni utilisés à proximité d'une autre antenne ou émetteur.

## CONSERVEZ SOIGNEUSEMENT CES CONSIGNES



# Notification de réglementation

Producteur non intentionnel d'émissions selon la Partie 15 du règlement de la FCC

Type de produit : lave-linge électriques

Modèle : WV60A9900A\*

Partie responsable - Coordonnées de contact aux États-Unis

Samsung Electronics America, Inc.

QA Lab America

19 Chapin Rd. Building D Pine Brook NJ 07058

Tél : 1-973-808-6375 Fax : 1-973-808-63

## Notification IC

Le terme « IC » précédant le numéro d'homologation radio signifie uniquement que les spécifications techniques d'Industry Canada ont été respectées. Le fonctionnement est soumis aux deux conditions suivantes :

1. Cet appareil ne doit pas causer d'interférences ; et
2. Cet appareil doit accepter toute autre interférence, y compris les interférences pouvant entraîner un fonctionnement non désiré de l'appareil.

Cet appareil numérique de classe B est conforme à la norme ICES-003 du Canada.

Cet appareil numérique de classe B est conforme à la norme NMB-003 du Canada.

Pour les appareils vendus aux États-Unis et au Canada, seuls les canaux 1 à 11 sont disponibles. Vous ne pouvez pas sélectionner d'autres canaux.

### DECLARATION D'IC SUR L'EXPOSITION AUX RADIATIONS :

Cet appareil est conforme aux limitations prévues par la norme IC RSS-102 pour l'exposition aux radiations dans le cadre d'un environnement d'accès libre. Cet appareil doit être installé et utilisé avec une distance minimale de 8 pouces (20 cm) entre le radiateur et votre corps. Ce dispositif et son(s) antenne(s) ne doivent pas être coimplantés ni utilisés à proximité d'une autre antenne ou émetteur.

# CONSERVEZ SOIGNEUSEMENT CES CONSIGNES



---

## Annonce de logiciel open source

---

Le logiciel inclus dans cet appareil contient un logiciel de source libre (open source).

L'URL suivante [http://opensource.samsung.com/opensource/SMART\\_TP2\\_0/seq/0](http://opensource.samsung.com/opensource/SMART_TP2_0/seq/0) conduit à la page d'informations relatives à la licence open source pour cet appareil.



### REMARQUE

Par la présente, Samsung Electronics déclare que l'appareil de type matériel radio est conforme à la Directive 2014/53/EU. L'intégralité du texte de la déclaration de conformité de l'UE est disponible sur l'adresse Internet suivante : <http://www.samsung.com> (la déclaration de conformité officielle est disponible à cette adresse). Allez à Assistance > Rechercher une assistance produit et saisissez le nom de modèle.

Puissance maximale de l'émetteur Wi-Fi : 20 dBm à 2,412 GHz – 2,472 GHz.

# CONSERVEZ SOIGNEUSEMENT CES CONSIGNES



# Installation

Respectez attentivement ces instructions pour garantir une installation correcte de votre lave-linge et éviter tout accident lorsque vous faites la lessive.

## ⚠ AVERTISSEMENT

La mise à la terre de certaines pièces internes n'a volontairement pas été effectuée ; ces éléments peuvent donc présenter un risque d'électrocution (lors de l'entretien uniquement). Technicien de maintenance – Ne touchez pas les pièces suivantes lorsque l'appareil est sous tension : panneau de commande, dissipateur thermique, moteur, vanne d'alimentation en eau et pompe.

## Déballage de votre lave-linge

Déballer votre lave-linge et vérifiez qu'il n'a pas été endommagé pendant le transport. Vérifiez que vous disposez de tous les éléments illustrés en page suivante. Si votre lave-linge a été endommagé pendant le transport ou si vous ne disposez pas de tous les éléments, appelez le 1-800-SAMSUNG (1-800-726-7864). Afin de prévenir tout risque de blessures, munissez-vous de gants de protection pour soulever ou porter le lave-linge.

## ⚠ AVERTISSEMENT

Tenez tous les matériaux d'emballage (sacs plastique, polystyrène, etc.) hors de portée des enfants.

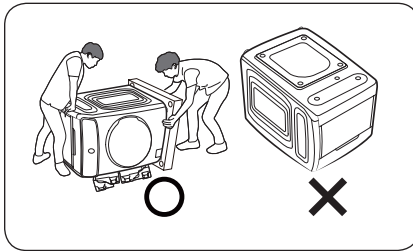

## ⚠ ATTENTION

Deux personnes minimum sont nécessaires pour déballer le lave-linge. Pour retirer le cache du bas des matériaux d'emballage, n'inclinez pas le lave-linge sur l'avant.

Lorsque vous couchez le lave-linge sur le sol pour retirer le fond en carton, protégez le côté du lave-linge et déposez-le doucement. Ne posez jamais le lave-linge sur la façade avant ou arrière.

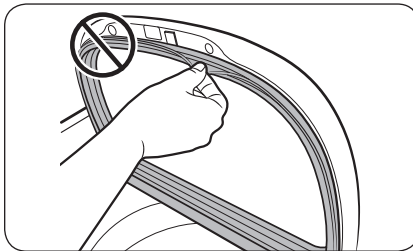

## ⚠ ATTENTION

N'arrachez pas et ne retirez pas les joints du couvercle de protection. En cas de non-respect de cette consigne, une fuite peut survenir lors du processus de lavage.



## Ce qui est inclus

Assurez-vous que toutes les pièces sont incluses dans l'emballage de l'appareil. Pour toute question concernant votre lave-linge ou les pièces, contactez un centre de service Samsung local ou le magasin vous ayant vendu l'appareil.

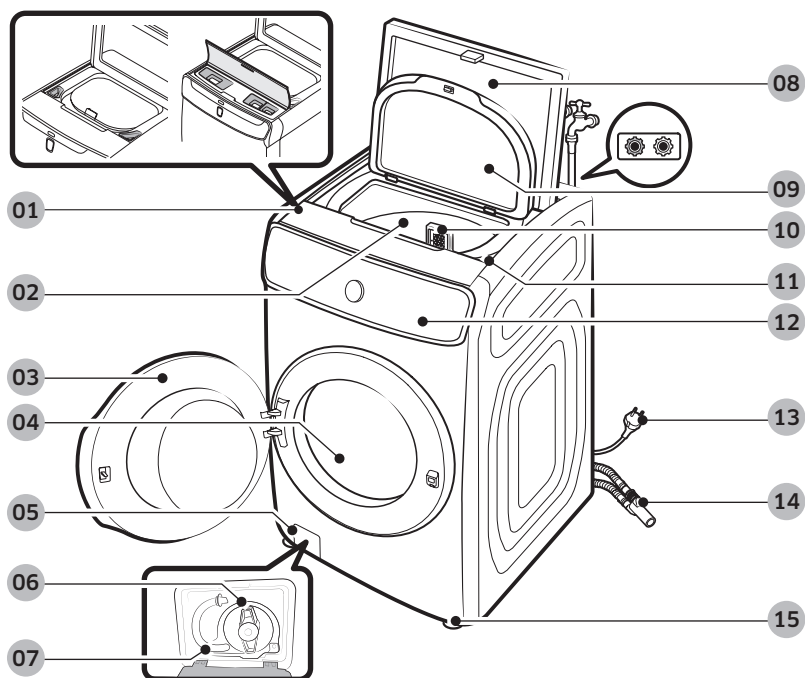

- |                                      |   |                                      |
|--------------------------------------|---|--------------------------------------|
| 01 Compartiment inférieur de lessive | 02 Cuve   | 03 Porte frontale                    |
| 04 Tambour                           | 05 Cache du filtre  | 06 Filtre de la pompe                |
| 07 Tuyau de vidange d'urgence        | 08 Trappe de chargement par le haut   | 09 Couvercle de protection (interne) |
| 10 Filtre à peluches                 | 11 Compartiment supérieur de lessive  | 12 Panneau de commande               |
| 13 Fiche d'alimentation              | 14 Raccord de conduite (tuyau de vidange supérieur et tuyau de vidange inférieur) | 15 Pieds réglables                   |

# Installation

## Accessoires (fournis)



Cache-boulons



Guide du tuyau (x2)



Serre-câble



Bac Aqua Pebble



Patins en caoutchouc \*

\* Lorsque vous n'utilisez pas le socle, utilisez les patins en caoutchouc pour les surfaces et sols mous.

## Accessoires (non fournis)

Vous devez vous procurer ces éléments auprès de votre centre de dépannage local.

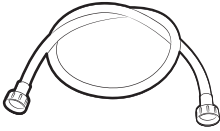

Tuyaux d'eau (vendus séparément)

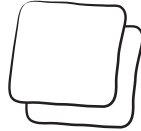

Patins anti-dérapants (vendus séparément)

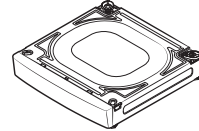

Socle (système Flex uniquement)

### REMARQUE

- Le nombre de cache-boulons (7 à 9) fournis dépend du modèle.
- L'aspect du lave-linge et des accessoires fournis peut différer selon le modèle.
- Pour racheter un accessoire perdu ou une pièce égarée, prenez contact avec un centre de dépannage Samsung local ou avec le revendeur.

### ATTENTION

- Assurez-vous d'utiliser le socle dédié pour le système Flex, « WE272N ». Si vous n'utilisez pas le socle dédié, cela peut entraîner des problèmes de sécurité.
- Ne réutilisez pas de vieux tuyaux d'arrivée d'eau car ils risquent de fuir ou d'éclater, provoquant alors une inondation et/ou des dégâts matériels.
- Assurez-vous que les rondelles en caoutchouc sont insérées sur chaque raccord des deux tuyaux d'arrivée d'eau.

## Outils nécessaires pour l'installation (non fournis)

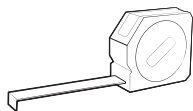

Mètre ruban



Tournevis cruciforme



Niveau



Pince réglable

## Conditions d'installation

### Alimentation électrique et mise à la terre

- Un fusible ou disjoncteur de 120 V CA / 60 Hz / 15 A est requis.
- Utilisez un circuit de branchement individuel. Raccordez uniquement le lave-linge à ce circuit.

#### ⚠ AVERTISSEMENT

- N'UTILISEZ PAS de rallonge avec cet appareil.
- Utilisez uniquement le cordon d'alimentation fourni avec le lave-linge.
- NE RELIEZ PAS un conducteur de terre à une canalisation de plomberie en plastique, une conduite de gaz ou une canalisation d'eau chaude.
- Un branchement incorrect des conducteurs de terre peut créer un risque d'électrocution.
- Pour assurer une mise à la terre correcte, votre lave-linge est équipé d'un cordon d'alimentation doté d'une fiche à trois broches avec conducteur de terre, destinée à être branchée sur une prise murale correctement installée et reliée à la terre. En cas de doute concernant la mise à la terre, demandez à un électricien ou un réparateur qualifié de vérifier si l'appareil est correctement mis à la terre.
- Ne modifiez pas la fiche fournie. Si elle ne correspond pas à la prise secteur, faites installer une prise correctement reliée à la terre par un électricien qualifié.
- Pour prévenir tout risque inutile d'incendie, d'électrocution ou de blessure corporelle, l'intégralité du câblage et de la mise à la terre doit être réalisée conformément aux réglementations locales ou, en l'absence de ces dernières, au code électrique national (National Electrical Code), à la dernière révision de la norme ANSI/NFPA n°70 (pour les États-Unis) ou aux dispositions canadiennes sur l'électricité CSA C22.1 (dernières révisions) et aux réglementations et ordonnances locales. Il relève de votre responsabilité de fournir un service électrique adapté à votre lave-linge.



# Installation

## Arrivée d'eau

Une pression inférieure à 20 psi (137 kPa) risque d'empêcher la vanne d'arrivée d'eau de se fermer correctement et la durée de remplissage du tambour risque d'augmenter, entraînant ainsi l'arrêt du lave-linge. Les robinets doivent se trouver à moins de 4 pieds (122 cm) de l'arrière du lave-linge afin que les tuyaux d'arrivée d'eau fournis puissent atteindre l'appareil. Pour réduire le risque de fuite :

Pour réduire le risque de fuite :

- Faites en sorte que les robinets soient facilement accessibles.
- Fermez les robinets lorsque vous n'utilisez pas le lave-linge.
- Vérifiez régulièrement l'absence de toute fuite au niveau des raccords des tuyaux d'arrivée d'eau.

### ATTENTION

Avant d'utiliser le lave-linge pour la première fois, vérifiez l'absence de fuites au niveau des raccords de la vanne d'arrivée d'eau et des robinets.

## Vidange

Samsung conseille d'utiliser un conduit vertical de 18 pouces (46 cm) de hauteur. Le tuyau de vidange doit être introduit dans la bague de serrage puis dans le conduit vertical, et ce dernier doit entièrement recouvrir le tuyau de vidange.

## Sol

Pour un fonctionnement optimal, le lave-linge doit être installé sur un sol solide. Si le sol est en bois, il est possible que vous deviez le renforcer afin de réduire les vibrations et/ou les problèmes de déséquilibre. La présence de moquette ou de surfaces molles ne permet pas une bonne résistance aux vibrations et peut entraîner un léger déplacement de votre lave-linge durant l'essorage.

### ATTENTION

N'installez JAMAIS votre lave-linge sur une plate-forme ou sur une structure fragile.

## Température de l'eau

N'installez pas votre lave-linge dans une pièce où la température est susceptible de descendre en dessous de zéro degré, car l'eau restant dans les vannes d'arrivée d'eau, les pompes et/ou les tuyaux risquerait de geler. L'eau gelée laissée dans les pièces de raccordement pourrait infliger des dommages aux courroies, à la pompe et aux autres composants du lave-linge.



## Encastrement dans une niche ou installation dans un placard

Dégagement minimal pour une stabilité optimale :

<b>Côtés</b>	1 po (25 mm)	<b>Arrière</b>	6 po (152 mm)
<b>Haut</b>	21 po (533 mm)	<b>Avant</b>	2 po (51 mm)

Si le lave-linge et un sèche-linge sont tous deux installés au même endroit, l'avant de la niche ou du placard doit être doté de deux ouvertures non obstruées ; assurez-vous d'avoir une surface totale combinée d'au moins 72 po<sup>2</sup> (465 cm<sup>2</sup>). Installé seul, votre lave-linge ne nécessite aucun dégagement.

### Installation sur un socle

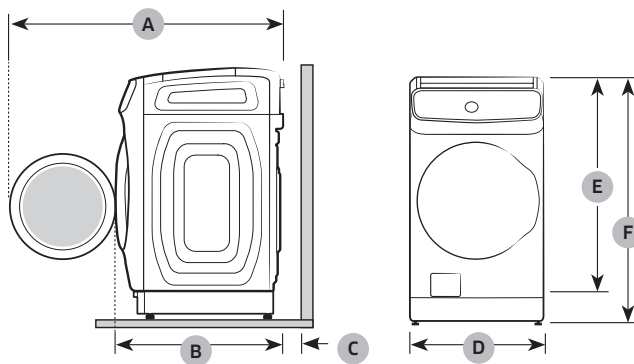

<b>A</b>	54,6 po (1386 mm)	<b>D</b>	27 po (686 mm)
<b>B</b>	34 po (864 mm)	<b>E</b>	46,9 po (1192 mm)
<b>C</b>	6 po (152 mm)	<b>F</b>	52,2 po (1326 mm)



# Installation

## Installation côte à côte

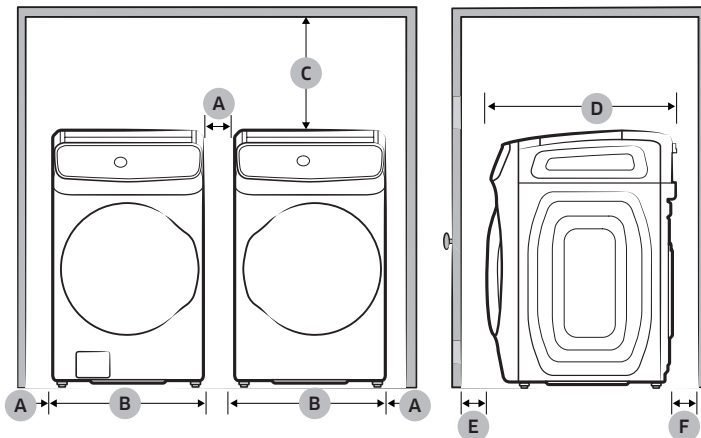

A	1 po (25 mm)	D	34 po (864 mm)
B	27 po (686 mm)	E	2 po (51 mm)
C	21 po (533 mm)	F	6 po (152 mm)

\*Ce dégagement n'est pas applicable aux lave-linge indépendants.

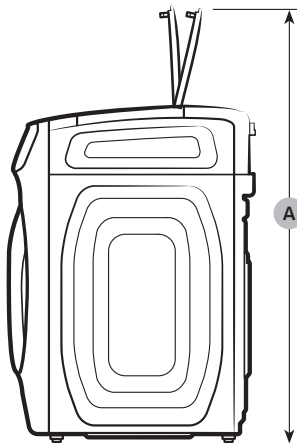

A	61 po (1550 mm)
---	-----------------



## Installation étape par étape

### ÉTAPE 1 Choisir un emplacement

Choix de l'emplacement :

- une surface dure et de niveau, sans moquette ou autre revêtement de sol susceptible d'obstruer l'aération ;
- une absence d'exposition à la lumière directe du soleil ;
- une pièce dont la ventilation et le câblage sont appropriés ;
- une température ambiante toujours supérieure au point de gel (32 °F / 0 °C) ;
- éloigné de sources de chaleur.

### ÉTAPE 2 Enlever les boulons de transport

#### ⚠ AVERTISSEMENT

- Les boulons de transport maintiennent le tambour en place pendant le transport de l'appareil et réduisent le risque de dommages pour le système de suspension. Retirez les boulons de transport avant d'utiliser l'appareil et réinsérez-les uniquement si vous devez déplacer l'appareil.
- Les matériaux d'emballage peuvent être dangereux pour les enfants. Tenez tous les matériaux d'emballage (sacs en plastique, polystyrène, etc.) hors de portée des enfants.
- Pour garantir une installation appropriée, les 7 boulons de transport doivent être retirés.

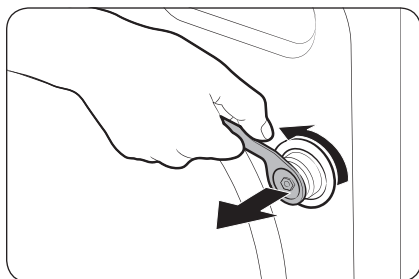

Déballer l'appareil et retirez tous les boulons de transport (x7).

1. Desserrez tous les boulons de transport situés à l'arrière du lave-linge à l'aide de la clé.

#### 📖 REMARQUE

Une clé à molette ou une clé plate de 10 mm est requise pour retirer les boulons de transport.

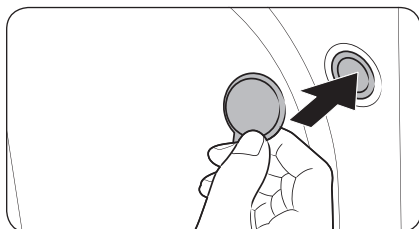

2. Bouchez les trous avec les cache-boulons en plastique fournis. Conservez les boulons de transport pour une prochaine utilisation.

# Installation

## ÉTAPE 3 Ajuster les pieds réglables

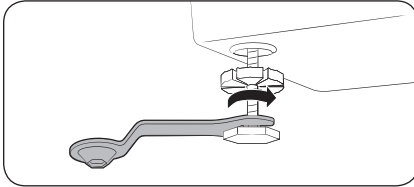

1. Faites glisser le lave-linge jusqu'à son emplacement d'installation. Procédez doucement afin d'éviter d'endommager les pieds réglables.
2. Mettez le lave-linge de niveau manuellement en ajustant les pieds réglables.

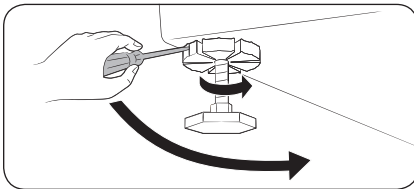

3. Une fois la mise à niveau terminée, serrez les écrous à l'aide du tournevis cruciforme.

### REMARQUE

Une clé à molette ou une clé plate de 17 mm est requise pour desserrer ou serrer les pieds réglables.

## ÉTAPE 4 Installez les patins en caoutchouc sur les pieds. (Uniquement pour une surface ou un sol mou)

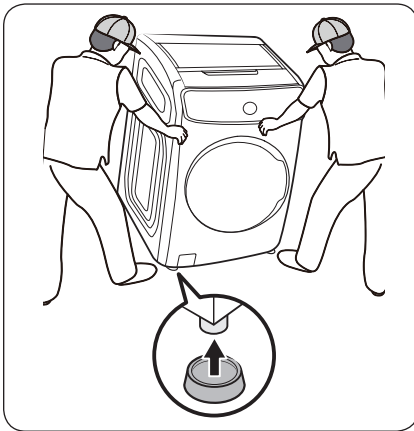

Pour protéger une surface ou un sol mou, utilisez les patins en caoutchouc fournis. Vous n'avez pas besoin d'utiliser les patins en caoutchouc sur un sol dur ou sur un socle.

1. Demandez à deux personnes minimum de tenir les deux côtés du lave-linge.
2. Tout en inclinant le lave-linge d'un côté, installez les patins en caoutchouc sous chaque pied du lave-linge, un par un.

### ATTENTION

Assurez-vous d'avoir au moins deux personnes à disposition pour insérer les patins en caoutchouc. En cas de non-respect de cette consigne, le lave-linge risque de tomber et d'occasionner des blessures corporelles ou des dégâts matériels.



## ÉTAPE 5 Raccorder le tuyau d'eau

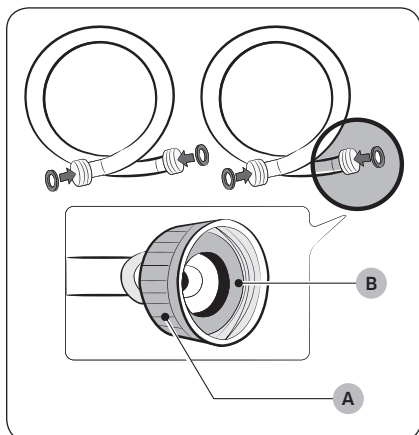

### ⚠ ATTENTION

- Veillez à utiliser un tuyau d'eau neuf et assurez-vous que les **joint en caoutchouc (B)** se trouvent à l'intérieur des **raccords (A)** à chaque extrémité de chaque tuyau. En l'absence de joint, le tuyau d'eau peut fuir.
- En cas de fuite d'eau, arrêtez d'utiliser le lave-linge et communiquez avec un centre de dépannage Samsung local. Une fuite d'eau peut provoquer une électrocution.
- Ne tendez pas le tuyau d'eau en forçant. Si le tuyau est trop court, remplacez-le par un tuyau haute pression plus long.
- Pour éviter toute fuite, assurez-vous que les deux tuyaux d'eau ne sont ni coudés ni entortillés. Une fuite d'eau peut provoquer une électrocution.

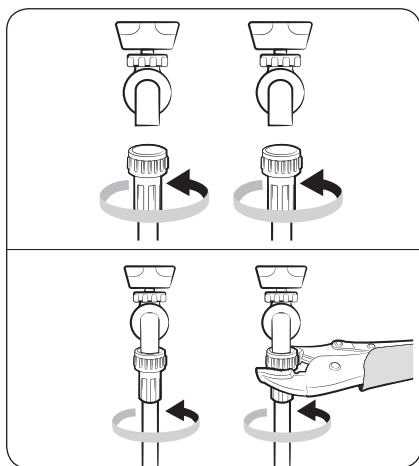

### Pour raccorder les tuyaux d'eau aux robinets :

1. Raccordez une extrémité de chaque tuyau d'arrivée d'eau au robinet d'eau chaude et d'eau froide.
2. Tournez les raccords à la main jusqu'à ce qu'ils soient serrés, puis faites deux tiers de tour supplémentaires à l'aide d'une pince. Pour éviter tout dommage, ne serrez pas les raccords à l'excès.
3. Une fois que vous avez terminé, tirez sur les tuyaux d'eau de haut en bas pour vérifier s'ils sont correctement raccordés.

# Installation

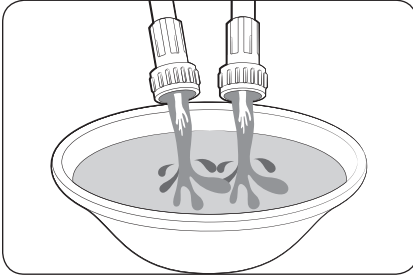

4. Placez les autres extrémités des tuyaux dans un seau et ouvrez les robinets pendant 10 à 15 secondes afin d'évacuer les impuretés. Une fois terminé, fermez les robinets.

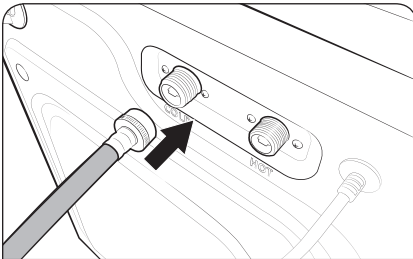

5. Raccordez les autres extrémités des tuyaux d'eau aux arrivées d'eau correspondantes situées à l'arrière du lave-linge, comme spécifié. Assurez-vous que le tuyau d'arrivée d'eau chaude est raccordé à l'arrivée d'eau chaude et que le tuyau d'arrivée d'eau froide est raccordé à l'arrivée d'eau froide.

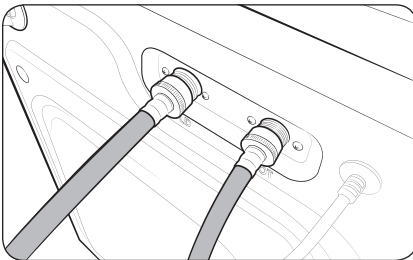
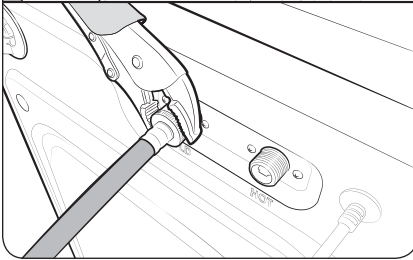

6. Recommencez l'étape 2 sur les autres raccords. Assurez-vous que les deux tuyaux d'eau sont correctement raccordés. Reportez-vous au code d'information « 4C » pour le dépannage.

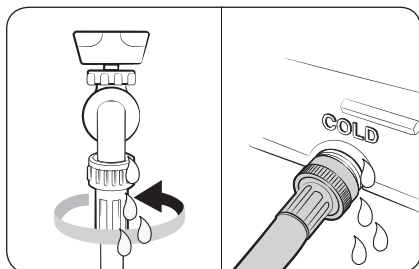

7. Ouvrez les deux robinets, puis vérifiez s'il y a une fuite.

**⚠ ATTENTION**

Pour éviter que les tuyaux d'eau ne soient coudés ou entortillés, assurez-vous qu'il y a un espace d'au moins 6 pouces (150 mm) entre le lave-linge et le mur arrière.

**📖 REMARQUE**

Si vous ne souhaitez pas utiliser d'eau chaude, insérez le bouchon d'arrivée d'eau sur l'arrivée d'eau chaude. Vous devez acheter le bouchon d'arrivée d'eau. Si l'arrivée d'eau chaude est fermée avec le bouchon d'arrivée d'eau, vous devez sélectionner Froide pour la température de l'eau.

## ÉTAPE 6 Positionner le système de vidange

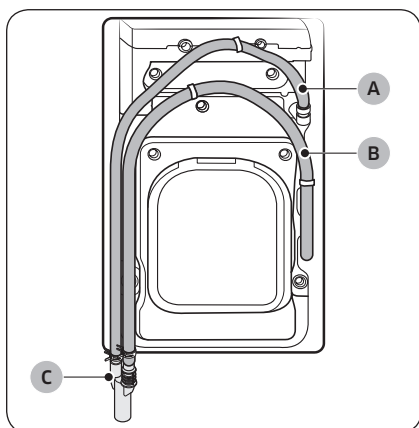

Le raccord de conduite est installé sur l'appareil.

**📖 REMARQUE**

**A :** tuyau de vidange supérieur

**B :** tuyau de vidange inférieur

**C :** raccord de conduite



# Installation

## Dans un système de vidange à conduit vertical mural

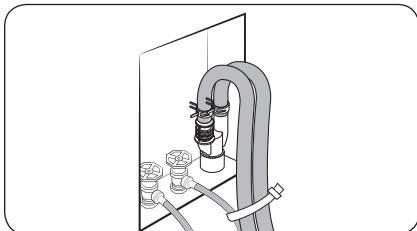

Le tuyau de vidange doit être placé dans un système de vidange à conduit vertical mural.

Après avoir inséré les 2 tuyaux de vidange dans le raccord de conduite, utilisez le serre-câble pour relier les tuyaux de vidange, puis insérez le raccord de conduite dans le conduit vertical mural.

Une fois que vous avez terminé, utilisez le serre-câble pour relier le tuyau de vidange au tuyau d'eau.

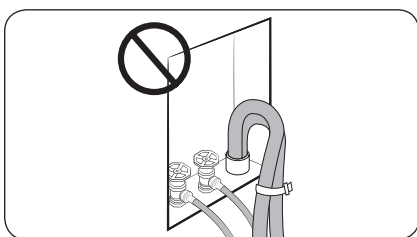

### ⚠ AVERTISSEMENT

Veillez à bien utiliser le raccord de conduite avant d'insérer les tuyaux de vidange. Sans le raccord de conduite, le tuyau de vidange ne sera pas positionné solidement à l'intérieur du conduit vertical mural, ce qui provoquerait une fuite d'eau.

## Positionner avec le raccord de conduite

Le raccord de conduite peut être positionné à l'aide des méthodes suivantes :

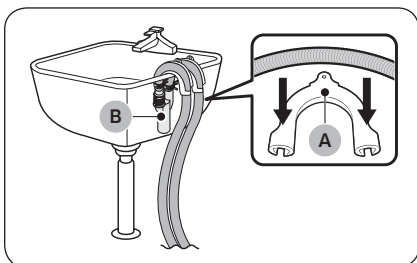

### Sur le bord d'un lavabo

Le **raccord de conduite (B)** doit être placé à une hauteur située entre 24 pouces (60 cm) et 35 pouces (90 cm) au-dessus du sol. Afin que le bout du tuyau de vidange reste coudé, utilisez le **guide du tuyau de vidange (A)** en plastique fourni. Fixez le guide au mur à l'aide d'un crochet afin d'assurer une évacuation optimale.



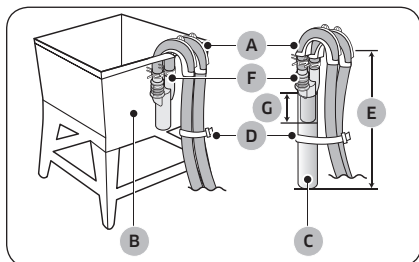

### Dans un conduit vertical ou une cuve de lavage

La **cuve de lavage (B)** ou le **conduit vertical (C)** ne doit mesurer pas moins de 18 pouces (46 cm) de longueur et pas plus de 96 pouces (245 cm) de hauteur ou de longueur. Vérifiez que le raccord de conduite et le conduit vertical ne sont pas hermétiques à l'air. La **hauteur du conduit vertical (E)** doit être de 43 pouces (1100 mm) ou plus au-dessus du sol.

#### REMARQUE

**A : guide du tuyau / D : serre-câble / F : raccord de conduite / G : 85 mm**

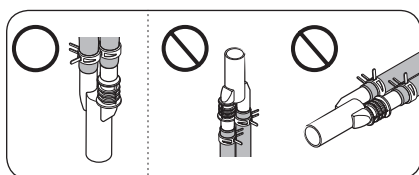

#### ATTENTION

- Ne rallongez pas le raccord de conduite (en Y) à l'aide d'un tuyau d'extension.
- Assurez-vous d'orienter la pointe du raccord de conduite vers le bas, en direction de l'orifice de vidange. Si vous positionnez la pointe du raccord autrement, cela peut provoquer le refoulement de l'eau vidangée.

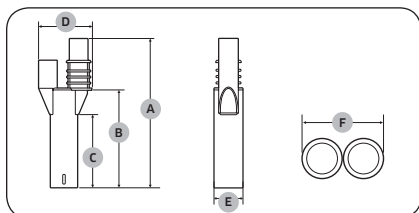

#### Dimensions du raccord de conduite

A	172 mm	D	67 mm
B	112,5 mm	E	Ø 35
C	85 mm	F	60 mm

### Positionner sans le raccord de conduite

Si vous n'utilisez pas le raccord de conduite, chaque tuyau de vidange peut être positionné à l'aide des méthodes suivantes :

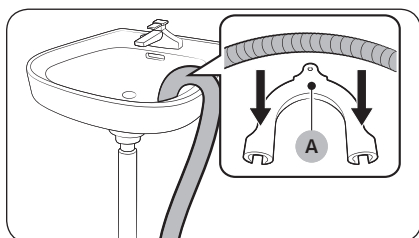

### Sur le bord d'un lavabo

Le tuyau de vidange doit être placé à une hauteur située entre 24 pouces (60 cm) et 35 pouces (90 cm) au-dessus du sol. Afin que le bout du tuyau de vidange reste coudé, utilisez le **guide du tuyau de vidange (A)** en plastique fourni. Fixez le guide au mur à l'aide d'un crochet afin d'assurer une évacuation optimale.

# Installation

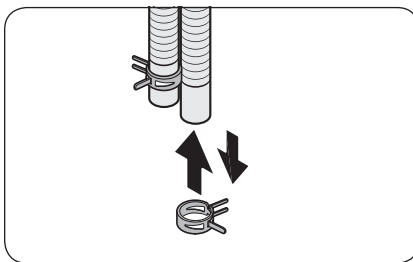
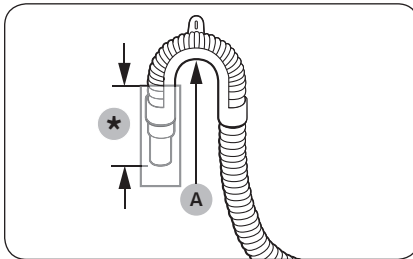
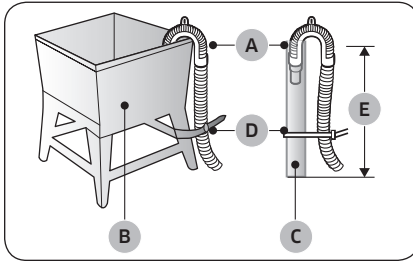

## Dans un conduit vertical ou une cuve de lavage

La **cuve de lavage (B)** ou le **conduit vertical (C)** ne doit mesurer pas moins de 18 pouces (46 cm) de longueur et pas plus de 96 pouces (245 cm) de hauteur ou de longueur. Vérifiez que le tuyau de vidange et le conduit vertical ne sont pas hermétiques à l'air. La **hauteur du conduit vertical (E)** doit être de 43 pouces (1100 mm) ou plus au-dessus du sol.

### REMARQUE

**A : guide du tuyau / D : Serre-câble**

### ATTENTION

- Raccordez le **guide de tuyau (A)** à une distance comprise entre 3 et 5 pouces (7,6 et 12,7 cm)\* de l'extrémité du tuyau de vidange. Si le tuyau de vidange s'étend au-delà de l'extrémité du guide de tuyau, des moisissures ou microorganismes risquent de se développer à l'intérieur du lave-linge.
- Le tuyau de vidange peut être installé à une hauteur maximale de 96 pouces (245 cm), mais la capacité de vidange peut être réduite à cette hauteur maximale. L'eau restant dans le système de vidange peut générer de mauvaises odeurs.
- Si le tuyau de vidange est installé à une hauteur inférieure à 18 pouces (46 cm), l'eau risque d'être vidangée durant le processus en raison d'un phénomène de siphon. Si cela se produit, un code d'information « 4C » apparaît à l'écran.

## Positionner à l'aide du raccord de conduite

Votre lave-linge est fourni avec un raccord de conduite qui est conçu pour relier le tuyau de vidange supérieur et le tuyau de vidange inférieur. Vous pouvez choisir d'utiliser le raccord pour regrouper les deux tuyaux de vidange dans une même sortie.

1. Insérez la bague de serrage sur l'extrémité du tuyau de vidange, une par tuyau de vidange.

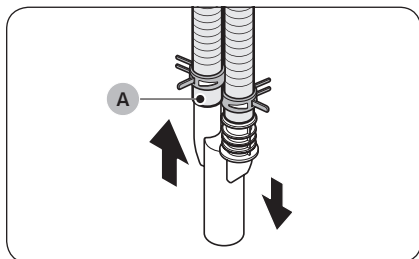

2. Insérez le raccord de conduite dans les tuyaux de vidange. Assurez-vous que le côté le plus long (A) s'insère dans le tuyau de vidange provenant dans la partie inférieure du lave-linge.
3. Fixez la position des bagues de serrage près de l'extrémité de chaque tuyau.

**REMARQUE**

Pour retirer le raccord de conduite, suivez les étapes ci-dessus en procédant dans l'ordre inverse.

### ÉTAPE 7 Dernière vérification et mise sous tension



- Avant d'utiliser votre lave-linge, assurez-vous de retirer l'agent déshumidifiant (gel de silice) présent à l'intérieur de la partie supérieure du lave-linge.
- N'ingérez pas et n'avalez l'agent déshumidifiant (gel de silice).
- Après que le lave-linge a effectué une recherche de fuite pour vérifier le bon fonctionnement, le couvercle de protection peut avoir de l'humidité sur sa surface. Ceci est tout à fait normal et n'indique pas la présence d'une pièce défectueuse. Ouvrez le couvercle pendant un moment pour éliminer l'humidité.
- Branchez le cordon d'alimentation sur une prise électrique agréée de 120 V CA / 60 Hz / 15 A, protégée par un fusible ou un disjoncteur. Ensuite, appuyez doucement sur  pour mettre le lave-linge sous tension.



# Avant de commencer

## Configuration initiale

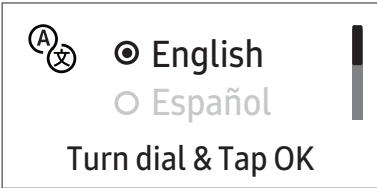
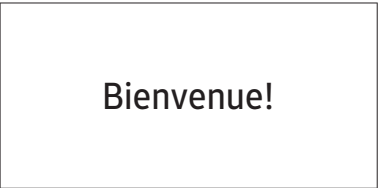
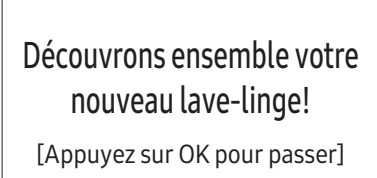
- Lorsque vous mettez le lave-linge sous tension pour la première fois, l'écran affiche le processus de configuration initiale. Suivez les instructions affichées à l'écran pour l'effectuer.
- Une fois que vous aurez sélectionné une langue, l'écran de sélection de la langue ne réapparaîtra pas. Toutefois, vous devez lancer un cycle de lavage pour que l'écran du tutoriel n'apparaisse plus.
- La configuration initiale inclut la sélection de la langue et un court tutoriel.
- Appuyez sur **OK** pour passer à l'écran suivant.

01 Sélection de la langue	02 Écran d'accueil
	
03 Tutoriel	
	





## Instructions de lavage

### ÉTAPE 1 Trier

Triez le linge en fonction de ces critères :

- Symbole textile : séparez le coton, les fibres mélangées, les synthétiques, la soie, la laine et les rayonnées.
- Couleur : séparez le blanc des couleurs.
- Taille : mélangez ensemble des articles de différentes tailles dans le tambour pour améliorer les performances de lavage.
- Sensibilité : lavez les articles délicats séparément. Vérifiez les étiquettes des articles neufs en laine vierge, des rideaux et des articles en soie.

#### REMARQUE

Assurez-vous d'avoir vérifié l'étiquette de tous les vêtements et triez-les en conséquence avant de commencer le lavage.

### ÉTAPE 2 Vider les poches

Videz toutes les poches des vêtements à laver.

- Les objets métalliques tels que les pièces de monnaie, les épingles et les boucles sur les vêtements sont susceptibles d'endommager les autres articles de votre lessive ainsi que le tambour.

Retournez les vêtements ayant des boutons et des broderies.

- Veillez à fermer les fermetures éclair des pantalons et des vestes afin de ne pas endommager le tambour. Les fermetures éclair doivent être maintenues fermées à l'aide d'un fil.
- Les vêtements pourvus de lanières peuvent s'emmêler avec d'autres vêtements. Veillez à attacher ensemble les lanières avant de lancer le cycle de lavage.

### ÉTAPE 3 Utilisation d'un sac à linge délicat

- Il est recommandé de placer les soutiens-gorge (lavables à l'eau) dans un sac à linge délicat. Les parties métalliques des soutiens-gorge peuvent en effet sortir du soutien-gorge et déchirer le linge.
- Les vêtements légers et de petite taille, tels que les chaussettes, gants, bas et mouchoirs, peuvent se coincer entre la porte/trappe et la paroi du lave-linge. Placez-les à l'intérieur d'un sac à linge délicat.
- Ne lavez pas le sac à linge délicat seul, sans linge. Ceci pourrait provoquer des vibrations anormales susceptibles d'entraîner des déplacements intempestifs du lave-linge ainsi que des blessures.

# Avant de commencer

## ÉTAPE 4 Évaluer la capacité de chargement

### Partie inférieure du lave-linge

Ne surchargez pas le lave-linge. Une surcharge peut empêcher le lave-linge de laver correctement.

#### REMARQUE

Lorsque vous lavez des draps ou des housses de couette, il se peut que la durée de lavage soit allongée ou que l'efficacité de l'essorage soit moindre. Pour les draps ou housses de couette, la vitesse d'essorage maximale recommandée est « Vitesse d'essorage faible ou moyenne » et la capacité de charge est de 7 lb (3,0 kg) maximum.

#### ATTENTION

Lorsque le linge est mal équilibré et que le code d'information « Ub » est affiché, redistribuez la charge. Le linge mal équilibré peut réduire la performance d'essorage.

### Partie supérieure du lave-linge

Instructions de lavage

Utilisez la partie supérieure du lave-linge pour les petites charges de moins de 3,3 lb (1,5 kg).

Charge	Shorts	Jeans bleus	Pantalons en coton	Chemises	T-shirts à manches courtes
3,3 lb ↓ (1,5 kg ↓)	4	1	3	4	9

Charge	T-shirts	Vêtements de sport (haut)	Vêtements de sport (pantalon)	Serviette de douche	Serviette (petite)
3,3 lb ↓ (1,5 kg ↓)	4	3	3	2	10

#### REMARQUE

- Respectez la charge recommandée pour garantir des performances de lavage optimales. Une surcharge peut réduire les performances.
- Utilisez la partie inférieure du lave-linge pour les charges très sales ou avec des saletés tenaces, ou encore pour les charges supérieures à la valeur recommandée.

## ÉTAPE 5 Ajouter le type de lessive approprié

La lessive à utiliser dépend du type de tissu (coton, synthétiques, articles délicats, laine), de la couleur, de la température de lavage et du degré de salissure. Utilisez toujours une lessive HE qui mousse peu, prévue pour les lave-linge automatiques.

### REMARQUE

- Respectez les recommandations du fabricant de la lessive ; celles-ci ont été élaborées en fonction du poids du linge, du degré de salissure et de la dureté de l'eau de votre région. Si vous n'êtes pas sûr de la dureté de votre eau, communiquez avec vos autorités locales.
- N'utilisez pas une lessive qui a durci ou s'est solidifiée. Ce type de lessive peut subsister après le cycle de rinçage et bloquer la sortie de vidange.

### ATTENTION

Lorsque vous lavez des articles en laine en utilisant le cycle Laine, utilisez uniquement de la lessive liquide neutre. Si vous utilisez de la lessive en poudre avec le cycle LAINE, celle-ci risque de laisser des traces sur le linge ou de le décolorer.

**Utilisez uniquement une lessive HE.**



- Pour des résultats de lavage optimaux, utilisez une lessive haute efficacité telle que Tide HE, Wisk HE, Cheer HE ou Gain HE\*. Les lessives haute efficacité contiennent des agents anti-mousse chargés de réduire, voire d'éliminer la mousse. Lorsqu'il y a moins de mousse, la charge tourne plus efficacement et le lavage est optimisé. (\* Les noms de marque sont des marques déposées de leurs fabricants respectifs.)

### AVERTISSEMENT

Pour un résultat optimal, utilisez uniquement une lessive HE. N'utilisez pas de lessive non labellisée HE, de lessive organique, de lessive naturelle ou de lessive HE avec des ingrédients naturels (comme du vinaigre ou du bicarbonate de soude).

# Avant de commencer

## Guide des produits de nettoyage

### Partie supérieure du lave-linge

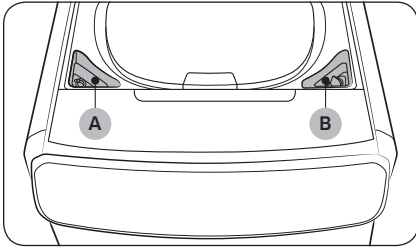

La partie supérieure du lave-linge comporte deux compartiments pour produit de nettoyage : le compartiment de gauche pour l'eau de Javel et le compartiment de droite pour l'adoucissant. Vous pouvez appliquer la lessive manuellement dans la cuve à l'aide du bac Aqua Pebble fourni.

- **Compartiment d'eau de Javel (A)** : ajoutez de l'eau de Javel non chlorée selon les instructions du fabricant.
- **Compartiment d'adoucissant (B)** : ajoutez la quantité recommandée d'adoucissant selon les instructions du fabricant.

### Appliquer des produits de nettoyage dans la partie supérieure du lave-linge

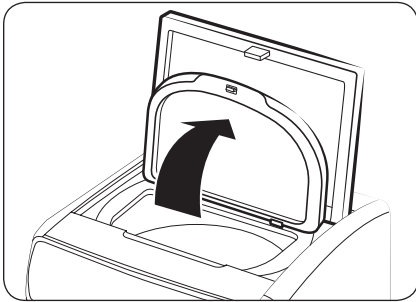

1. Ouvrez la trappe de chargement par le haut, puis le couvercle de protection. Retirez le bac Aqua Pebble dans le bac à adoucissant.

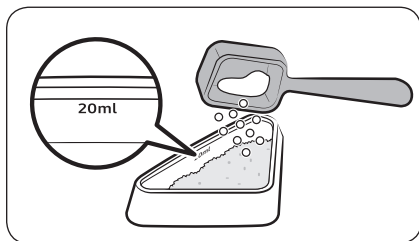

2. Ajoutez la quantité recommandée de lessive liquide ou en poudre dans le bac Aqua Pebble. Le bac Aqua Pebble est doté d'un trait de guidage (indiquant « 20 ml ») près de son rebord supérieur. Il s'agit du trait de remplissage maximum. Ne dépassez pas le trait de remplissage maximum.

**⚠ ATTENTION**

- Toute lessive à ajouter dans la partie supérieure du lave-linge doit être placée dans le bac Aqua Pebble fourni.
- Utilisez uniquement une lessive HE.
- Si vous ajoutez de la lessive en poudre, utilisez la dosette à lessive fournie et ajoutez seulement une dosette de lessive. Si vous ajoutez trop de lessive, des résidus de lessive peuvent se former.
- Assurez-vous que la lessive en poudre que vous ajoutez est une variété à grains fins.
- N'utilisez pas le bac Aqua Pebble pour de l'eau de Javel et/ou de l'adoucissant.

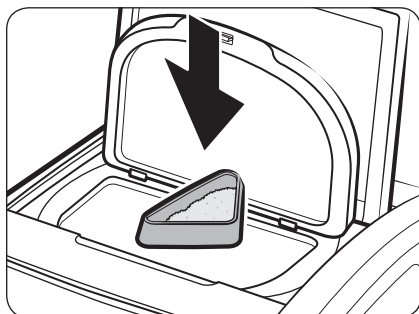

3. Insérez le bac Aqua Pebble autour du centre de la cuve, puis placez le linge par-dessus le bac Aqua Pebble.

**⚠ ATTENTION**

Veillez à insérer le bac Aqua Pebble en premier de manière à le placer sous le linge. En cas de non-respect de cette consigne, la lessive risque de ne pas se dissoudre complètement, provoquant alors la formation de résidus une fois le lavage terminé.

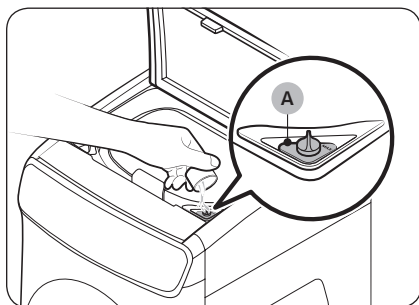

4. Ajoutez la quantité recommandée d'adoucissant dans le compartiment d'adoucissant. Ne dépassez pas le **trait de remplissage maximum (A)**.



## Avant de commencer

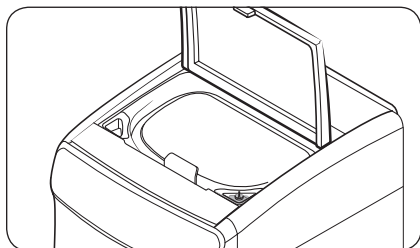

5. Ajoutez la quantité recommandée d'eau de Javel non chlorée dans le compartiment d'eau de Javel. Faites attention à ne pas trop remplir le compartiment.
6. Fermez le couvercle de protection, puis la trappe de chargement par le haut.

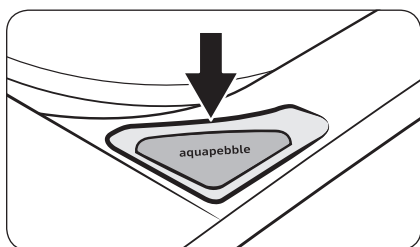

### REMARQUE

Une fois le cycle terminé, retirez le bac Aqua Pebble, retournez-le et déposez-le sur le compartiment d'adoucissant pour une prochaine utilisation (reportez-vous à l'illustration). Le bac Aqua Pebble est conçu pour s'insérer dans le compartiment d'adoucissant après avoir été retourné.

### ATTENTION

- N'utilisez pas d'eau de Javel chlorée car elle pourrait abîmer le linge.
- Faites attention lorsque vous insérez le bac Aqua Pebble, car il est censé être équilibré au début du cycle de lavage. Si le bac Aqua Pebble bascule avant le début d'un cycle de lavage, des résidus de lessive peuvent subsister sur le linge à la fin du cycle de lavage, entraînant la décoloration du linge et/ou la réduction des performances de lavage.
- Avant chaque lavage, assurez-vous de nettoyer le bac Aqua Pebble avant d'ajouter de la lessive neuve.
- N'insérez pas le bac Aqua Pebble dans un article plié ou entre plusieurs articles.
- N'utilisez pas d'eau de Javel chlorée liquide ou en poudre.
- Ne placez pas et ne rangez pas de produits de nettoyage, tels que la lessive, l'eau de Javel et l'adoucissant, sur le dessus de votre lave-linge. Essayez immédiatement toute éclaboussure pour éviter d'endommager le lave-linge, en particulier sa finition et les panneaux de commande.

### REMARQUE

- Il est normal qu'une petite quantité d'eau subsiste dans les compartiments de lessive à la fin d'un cycle.
- Lorsque vous ajoutez de l'eau de Javel non décolorante, nous vous recommandons d'utiliser également de la lessive liquide.
- Une fois le cycle de lavage terminé, retirez le bac Aqua Pebble dans la cuve et nettoyez-le afin qu'il soit prêt à l'emploi pour la prochaine fois.



## Partie inférieure du lave-linge

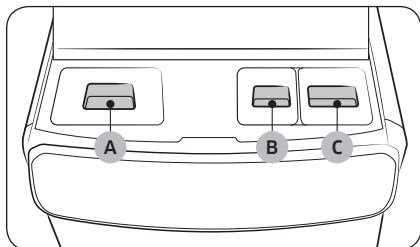

La partie inférieure du lave-linge comporte trois compartiments pour produit de nettoyage : le compartiment le plus à gauche pour le lavage principal, celui le premier à droite pour l'eau de Javel et le plus à droite pour l'adoucissant.

- **Compartiment de lavage principal (A)** : ajoutez la quantité recommandée de lessive liquide (ou en poudre) dans le compartiment de lavage principal.
- **Compartiment d'eau de Javel (B)** : ajoutez de l'eau de Javel chlorée selon les instructions du fabricant.
- **Compartiment d'adoucissant (C)** : Ajoutez la quantité recommandée d'adoucissant dans le compartiment d'adoucissant.

### ⚠ ATTENTION

- Ne mettez pas de tablettes ou capsules de lessive dans le compartiment de lessive. Les tablettes ou capsules de lessive doivent être placées directement dans le tambour.
- N'utilisez pas de lessive nécessitant une boule doseuse.
- Pour éviter d'obstruer le compartiment, diluez les doses de lessive ou d'adoucissant concentré(e) dans un peu d'eau avant de les verser dans le bac.

## Appliquer des produits de nettoyage dans la partie inférieure du lave-linge

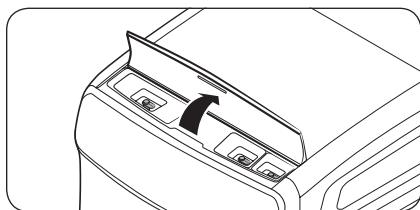

1. Ouvrez le cache avant supérieur.

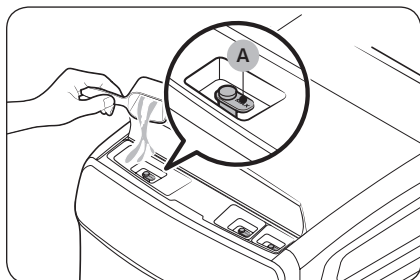

2. Ajoutez la quantité recommandée de lessive liquide ou en poudre dans le compartiment de lessive. Ne dépassez pas le **trait de remplissage maximum (A)**.

### 📖 REMARQUE

Pour utiliser de la lessive en poudre, retirez d'abord le bac à lessive liquide.

## Avant de commencer

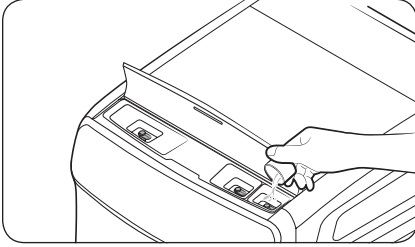

3. Ajoutez la quantité recommandée d'adoucissant dans le compartiment d'adoucissant. Ne dépassez pas le trait de remplissage maximum.

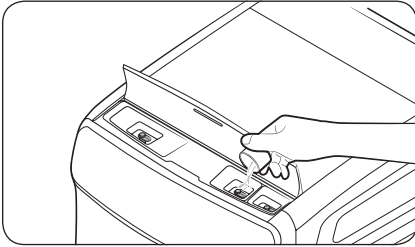

4. Si vous souhaitez ajouter de l'eau de Javel, ajoutez la quantité recommandée d'eau de Javel chlorée dans le compartiment d'eau de Javel. Ne dépassez pas le trait de remplissage maximum.
5. Fermez le cache avant supérieur.

### REMARQUE

- Si vous utilisez une lessive haute efficacité (HE), appliquez les 2/3 de la quantité recommandée dans le compartiment de lavage principal.
- Les produits de suroxygénation peuvent augmenter les performances de lavage. Assurez-vous d'ajouter le produit de suroxygénation seulement après avoir placé le linge dans le tambour.
- Pour utiliser à la fois de la lessive en poudre et du produit de suroxygénation en poudre, il est plus efficace de les mettre ensemble dans le tambour avant d'ajouter le linge.



# Cycles





Votre lave-linge à double zone de chargement est équipé d'une partie supérieure et d'une partie inférieure pour plus de commodité. La partie supérieure du lave-linge est une zone automatique de chargement à cuve permettant de laver des charges relativement petites, tandis que la partie inférieure du lave-linge est une zone de chargement à tambour qui est conçue pour les charges normales ou relativement lourdes.

## ⚠ AVERTISSEMENT

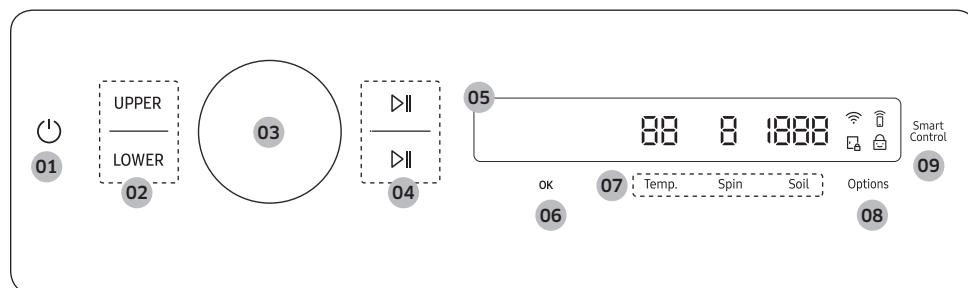
Afin de limiter les risques d'incendie, d'électrocution ou de blessures corporelles, lisez la section CONSIGNES DE SÉCURITÉ IMPORTANTES avant d'utiliser ce lave-linge.

## Panneau de commande



<p><b>01</b> Marche/Arrêt </p>	<p>Appuyez doucement sur ce bouton pour mettre le lave-linge hors ou sous tension.</p> <ul style="list-style-type: none"> <li>Si vous n'interagissez pas avec le panneau de commande pendant 10 minutes après la mise sous tension du lave-linge, ce dernier se met automatiquement hors tension.</li> <li>Le lave-linge se met automatiquement hors tension une fois que le cycle est terminé.</li> </ul> <p><b>⚠ ATTENTION</b></p> <p>N'appuyez pas sur  pour mettre l'appareil hors tension lorsque le cycle est en cours. Dans un premier temps, laissez le doigt appuyé doucement sur  pour mettre le cycle en pause, puis appuyez doucement sur  pour mettre l'appareil hors tension.</p>
<p><b>02</b> UPPER (PARTIE SUPÉRIEURE) / LOWER (PARTIE INFÉRIEURE)</p>	<p>Appuyez doucement sur <b>UPPER (PARTIE SUPÉRIEURE)</b> pour sélectionner la partie supérieure du lave-linge et utiliser ses fonctions.</p> <ul style="list-style-type: none"> <li>Vous pouvez laisser le doigt appuyé doucement sur <b>UPPER (PARTIE SUPÉRIEURE)</b> pendant 3 secondes pour annuler le cycle sur la partie supérieure du lave-linge.</li> </ul> <p>Appuyez doucement sur <b>LOWER (PARTIE INFÉRIEURE)</b> pour sélectionner la partie inférieure du lave-linge et utiliser ses fonctions.</p> <ul style="list-style-type: none"> <li>Vous pouvez laisser le doigt appuyé doucement sur <b>LOWER (PARTIE INFÉRIEURE)</b> pendant 3 secondes pour annuler le cycle sur la partie inférieure du lave-linge.</li> </ul>







# Cycles

03 Molette de navigation	<p>Tournez la molette de navigation vers la gauche ou la droite pour parcourir les cycles et fonctions.</p> <p>Votre sélection (notamment le cycle, les fonctions supplémentaires et les fonctions système) s'affiche sur l'écran LCD à mesure que vous tournez la molette de navigation.</p>
04 Départ/Pause ▷	<p>Vous pouvez démarrer ou mettre en pause le cycle.</p> <ul style="list-style-type: none"> <li>Le bouton du haut contrôle la partie supérieure du lave-linge, tandis que le bouton du bas contrôle la partie inférieure du lave-linge.</li> <li>Laissez le doigt appuyé doucement sur le bouton pour démarrer le cycle.</li> <li>Pendant le cycle, appuyez doucement sur le bouton pour le mettre en pause.</li> </ul>
05 Écran	<p>L'écran affiche des informations sur le cycle actuel et sur le temps restant estimé, ou encore un message d'information lorsqu'un problème survient.</p>
06 OK	<p>Appuyez doucement sur ce bouton pour confirmer la fonction ou le réglage que vous avez sélectionné(e).</p> <ul style="list-style-type: none"> <li>Le bouton est inactif lorsque la fonction ou le paramètre sélectionné(e) n'est pas pris(e) en charge.</li> </ul>
07 Réglages du cycle de lavage	<p>Appuyez doucement sur le bouton de votre choix pour modifier les réglages par défaut du cycle de lavage.</p> <ul style="list-style-type: none"> <li><b>Temp.</b> : appuyez doucement dessus pour modifier la température de l'eau pour le cycle sélectionné.</li> <li><b>Spin (Essorage)</b> : appuyez doucement dessus pour modifier la vitesse d'essorage du cycle sélectionné. <ul style="list-style-type: none"> <li><b>Vidange et sans essorage</b> : le lave-linge ne lance aucun cycle d'essorage après la dernière opération de vidange.</li> <li><b>Arrêt cuve pleine et sans essorage</b> (tous les voyants sont éteints) : le dernier cycle de rinçage est suspendu afin que le linge trempe dans l'eau. Pour décharger le tambour, lancez un cycle de vidange ou d'essorage.</li> </ul> </li> <li><b>Soil (Degré de salissure)</b> : appuyez doucement dessus pour modifier le degré de salissure pour le cycle actuel.</li> </ul>
08 Options	<p>Appuyez doucement sur ce bouton pour accéder au menu Options.</p> <p>Laissez le doigt appuyé doucement sur ce bouton pendant 3 secondes pour accéder au menu Fonctions système.</p>



<p><b>09</b> Smart Control (Commande intelligente)</p>	<p>Appuyez doucement dessus pour activer ou désactiver la fonction Smart Control (Commande intelligente).</p> <p>Laissez le doigt appuyé doucement dessus pour passer en mode de jumelage afin de connecter l'appareil à l'application SmartThings.</p> <ul style="list-style-type: none"> <li>• Lorsque la fonction Smart Control (Commande intelligente) est activée, vous pouvez contrôler votre lave-linge à distance à l'aide de l'application SmartThings sur votre smartphone ou tablette (Android ou iOS).</li> <li>• Lorsque vous appuyez doucement sur le bouton, la fonction Smart Control (Commande intelligente) s'active à la fois sur la partie supérieure et sur la partie inférieure du lave-linge.</li> </ul>
--	---

### Description des icônes

	<p><b>Wi-Fi</b></p>	<ul style="list-style-type: none"> <li>• Cette icône indique que le lave-linge est connecté au réseau Wi-Fi.</li> </ul>
	<p><b>Verrouillage du hublot</b></p>	<ul style="list-style-type: none"> <li>• Cette icône indique que la porte et la trappe sont verrouillées et qu'elles ne peuvent pas être ouvertes.</li> <li>• La porte et la trappe se verrouillent automatiquement pendant un cycle et ce voyant s'allume.</li> <li>• Vous pouvez ouvrir la porte et la trappe lorsque cette icône disparaît.</li> </ul>
	<p><b>Smart Control (Commande intelligente)</b></p>	<ul style="list-style-type: none"> <li>• Cette icône indique que la fonction Smart Control (Commande intelligente) du lave-linge est activée.</li> <li>• Pour obtenir plus d'informations sur la fonction Smart Control (Commande intelligente), reportez-vous en page <b>57</b>.</li> </ul>
	<p><b>Sécu. enfant</b></p>	<ul style="list-style-type: none"> <li>• Cette icône indique que la fonction Sécu. enfant est activée.</li> <li>• Pour plus d'informations sur la fonction Sécu. enfant, reportez-vous en page <b>54</b>.</li> </ul>



# Cycles

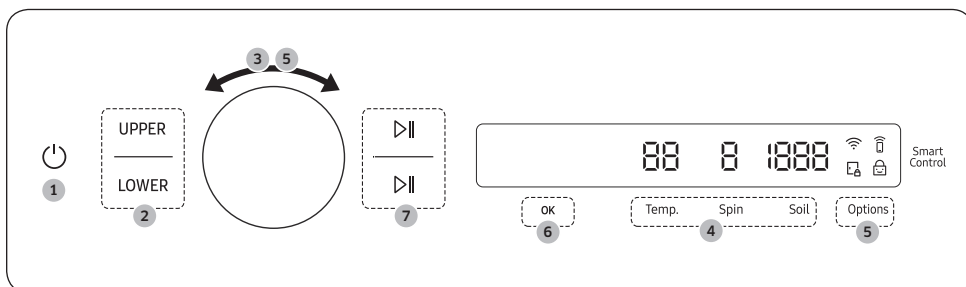

## Utilisation d'un cycle



1. Appuyez doucement sur pour mettre le lave-linge sous tension.
2. Appuyez doucement sur **UPPER (PARTIE SUPÉRIEURE)** ou sur **LOWER (PARTIE INFÉRIEURE)**.
  - Appuyez doucement sur **UPPER (PARTIE SUPÉRIEURE)** pour sélectionner la partie supérieure du lave-linge et utiliser ses fonctions.
  - Appuyez doucement sur **LOWER (PARTIE INFÉRIEURE)** pour sélectionner la partie inférieure du lave-linge et utiliser ses fonctions.
3. Tournez la **molette de navigation** pour sélectionner le cycle de votre choix.
  - Pour en savoir plus sur la **Présentation des cycles**, reportez-vous en page **46**.
4. Modifiez les options par défaut du cycle.
  - Appuyez doucement sur **Temp., Spin (Essorage)** ou sur **Soil (Degré de salissure)** pour modifier les réglages par défaut du cycle.
5. Appuyez doucement sur **Options**, puis tournez la **molette de navigation** pour sélectionner la fonction supplémentaire de votre choix.
  - Pour en savoir plus sur la **Options**, reportez-vous en page **52**.
6. Appuyez doucement sur **OK** pour modifier les réglages de la fonction supplémentaire sélectionnée.
  - Certains cycles n'ont pas de fonctions supplémentaires disponibles.
7. Laissez le doigt appuyé doucement sur pour lancer le cycle.
  - Après avoir réglé le cycle de votre choix, l'écran affiche une brève description du cycle ainsi que sa durée. Vous pouvez également vérifier la progression du cycle, le temps de cycle restant et les codes d'information.



### Pour changer de cycle pendant l'utilisation

1. Appuyez doucement sur  sur la partie supérieure ou inférieure du lave-linge pour arrêter temporairement le cycle.
2. Tournez la **molette de navigation** pour sélectionner un autre cycle.
3. Laissez le doigt appuyé doucement sur  sur la partie supérieure ou inférieure du lave-linge pour démarrer le nouveau cycle.

#### AVERTISSEMENT

- Ne posez rien sur le dessus de votre lave-linge lorsque celui-ci est en cours de fonctionnement.
- Lorsque la partie inférieure du lave-linge est en cours de fonctionnement, il se peut qu'il y ait de la vapeur humide sur le couvercle de protection en raison de la différence de température entre les parties supérieure et inférieure du lave-linge.

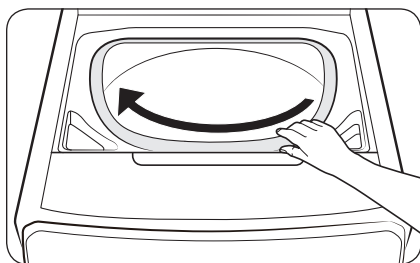

#### ATTENTION

- Lorsque vous utilisez la partie supérieure du lave-linge, il se peut que vous ne voyiez pas tous les vêtements restants une fois le cycle terminé, en particulier ceux situés sur la partie avant de la cuve.
- Une fois le cycle terminé, faites tourner la cuve manuellement pour vérifier qu'il ne reste pas de vêtements à l'intérieur.

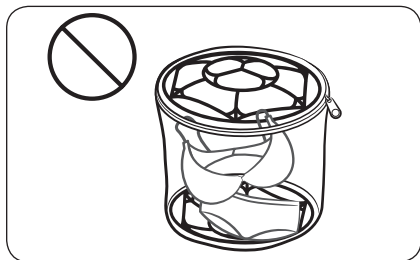

#### ATTENTION

Lorsque vous utilisez la partie supérieure du lave-linge, n'utilisez pas de sac à linge délicat doté d'un rebord en plastique de protection. Dans le cas contraire, le filet pourrait entraîner une défaillance du système.



# Cycles

## Présentation des cycles

### Description des cycles

Vous pouvez ajouter ou supprimer des cycles pour personnaliser la liste des cycles dans l'option Mes cycles. Reportez-vous en page 53 pour obtenir plus d'informations.

### Partie supérieure du lave-linge

Cycle	Description
Normal	<ul style="list-style-type: none"> <li>• Pour les articles en coton peu sales, les T-shirts, les serviettes et les charges mixtes.</li> <li>• Utilisez-le pour laver des articles normaux peu sales, à l'exception des tissus délicats comme la soie ou les tissus uniquement lavables à la main.</li> </ul>
Délicat	<ul style="list-style-type: none"> <li>• Textiles transparents, soutien-gorge, lingerie fine, soie et autres textiles délicats à laver à la main. Pour un résultat optimal, utilisez de la lessive liquide.</li> </ul>
Sport	<ul style="list-style-type: none"> <li>• Pour les vêtements de sport comme les shorts, T-shirts/débardeurs, etc. Ce cycle permet d'éliminer efficacement la saleté du linge délicat avec une rotation contrôlée de la cuve.</li> </ul>
Nettoyage	<ul style="list-style-type: none"> <li>• Permet de nettoyer la cuve en éliminant la saleté.</li> <li>• À effectuer tous les 20 lavages.</li> <li>• Assurez-vous que la cuve est vide.</li> </ul>
Rinçage+Essorage	<ul style="list-style-type: none"> <li>• Permet d'effectuer un rinçage supplémentaire après l'application d'adoucissant sur le linge.</li> </ul>
Essorage uniqmt	<ul style="list-style-type: none"> <li>• Pour effectuer uniquement le cycle d'essorage.</li> </ul>



## Partie inférieure du lave-linge

Cycle	Description
<b>Normal</b>	<ul style="list-style-type: none"> <li>Pour les vêtements en coton, le linge de lit, le linge de table, les sous-vêtements, les serviettes ou les T-shirts. La durée de lavage et le nombre de cycles de rinçage s'adaptent automatiquement à la charge.</li> </ul>
<b>Grande capacité</b>	<ul style="list-style-type: none"> <li>Pour les vêtements très sales et les textiles épais grand teint.</li> </ul>
<b>Super rapide</b>	<ul style="list-style-type: none"> <li>Cycle Normal avec l'option Sup rapid.</li> <li>La durée réduite peut varier selon la charge/les options.</li> </ul>
<b>Petite charge</b>	<ul style="list-style-type: none"> <li>Pour le linge peu sale dont vous avez besoin rapidement.</li> <li>Pour des performances optimales, la charge maximale recommandée est de 4 lb (2,0 kg).</li> </ul>
<b>Délicat</b>	<ul style="list-style-type: none"> <li>Textiles extra-fins, soutien-gorge, lingerie (soie) et autres tissus non lavables en machine.</li> </ul>
<b>Vapeur blanc</b>	<ul style="list-style-type: none"> <li>Pour le linge blanc. Vous pouvez l'utiliser avec ou sans agent de blanchiment.</li> </ul>
<b>Vap. assain.</b>	<ul style="list-style-type: none"> <li>Pour les tissus grand teint et le linge très sale, ce cycle chauffe l'eau alimentée à plus de 60 °C afin de nettoyer en profondeur.</li> <li>Si vous arrêtez le cycle en cours pendant que le lave-linge chauffe l'eau, la porte et la trappe restent verrouillées pour votre sécurité.</li> </ul>
<b>Vapeur normale</b>	<ul style="list-style-type: none"> <li>Pour laver les vêtements quotidiens avec de la vapeur.</li> </ul>
<b>Serviettes</b>	<ul style="list-style-type: none"> <li>Pour les serviettes et tapis de bain, gants de toilette.</li> </ul>
<b>Draps</b>	<ul style="list-style-type: none"> <li>Articles volumineux, comme les couettes, les couvertures et les draps.</li> <li>Pour des résultats optimaux, lavez 1 seul type de draps à la fois.</li> <li>Pour les articles volumineux, utilisez de la lessive liquide et n'enroulez pas les articles dans le tambour car ils pourraient s'y coincer.</li> </ul>
<b>Vêtements d'extérieur</b>	<ul style="list-style-type: none"> <li>Pour les vêtements d'extérieur, les vêtements de ski et les vêtements de sport composés de matières fonctionnelles telles que le spandex, le stretch et la microfibre.</li> </ul>
<b>Sport</b>	<ul style="list-style-type: none"> <li>Pour les vêtements de sport comme les maillots, shorts, T-shirts/débardeurs, etc. Ce cycle permet d'éliminer efficacement la saleté du linge délicat avec une rotation contrôlée du tambour.</li> </ul>
<b>Jeans</b>	<ul style="list-style-type: none"> <li>Pour le denim et les jeans.</li> <li>Retournez le vêtement avant de le laver.</li> <li>Le denim et les jeans contiennent souvent un surplus de teinture qui peut dégorger lors des premiers lavages. Lavez les articles clairs et foncés séparément.</li> </ul>



# Cycles

Cycle	Description
Laine	<ul style="list-style-type: none"> <li>• Spécifique aux vêtements en laine lavables en machine pour les charges inférieures à 4 lb (2,0 kg).</li> <li>• Le cycle Laine se caractérise par de petites vibrations et un temps de trempage afin d'éviter que les fibres de laine ne se froissent/déforment.</li> <li>• L'utilisation d'une lessive neutre est recommandée.</li> </ul>
Couleurs	<ul style="list-style-type: none"> <li>• Ce cycle permet de laver des articles avec une eau à basse température pour éviter toute décoloration.</li> </ul>
Infroissable	<ul style="list-style-type: none"> <li>• Tissus synthétiques infroissables et linge peu à moyennement sale.</li> </ul>
Éco froid	<ul style="list-style-type: none"> <li>• Pour le linge normalement et peu sale. Ce cycle utilise uniquement de l'eau froide pour économiser de l'énergie. L'eau froide évite également d'endommager le tissu.</li> </ul>
Volumineux + vapeur	<ul style="list-style-type: none"> <li>• Cycle Draps avec la fonction Vapeur.</li> </ul>
Vap. allerg.	<ul style="list-style-type: none"> <li>• Pour éliminer la poussière, le pollen et d'autres substances allergènes inertes dans les tissus.</li> </ul>
Vapeur intense	<ul style="list-style-type: none"> <li>• Cycle Grande capacité avec la fonction Vapeur.</li> </ul>
Rinç. intsif	<ul style="list-style-type: none"> <li>• Pour laver avec des performances de rinçage puissantes.</li> </ul>
Essorage uniqmt	<ul style="list-style-type: none"> <li>• Pour effectuer uniquement le cycle d'essorage.</li> </ul>
Rinçage+Essorage	<ul style="list-style-type: none"> <li>• Permet d'effectuer un rinçage supplémentaire après l'application d'adoucissant sur le linge.</li> </ul>
Nettoyage+	<ul style="list-style-type: none"> <li>• Permet de nettoyer le tambour en éliminant la saleté et toute accumulation dans le tambour.</li> <li>• À effectuer tous les 40 lavages.</li> <li>• Assurez-vous que le tambour est vide.</li> </ul>





## Tableau des cycles

Utilisez ce tableau afin de définir les cycles et les options les mieux adaptés à votre linge.

### Partie supérieure du lave-linge

Réglage	Temp.	Spin (Essorage)	Soil Level (Degré de salissure)
● : réglage d'usine	3 : Tiède	-	-
○ : peut être sélectionné	2 : Froide	2 : Faible	2 : Peu sale
	1 : Eau froide du robinet	1 : Très faible	1 : Très peu sale

Cycle	Fonctions						
	Temp.			Spin (Essorage)		Soil Level (Degré de salissure)	
	3	2	1	2	1	2	1
Normal	●	○	○	●		●	○
Délicat	○	○	●	●	○	●	○
Sport	●	○	○	○	●	○	●
Rinçage+Essorage				●	○		
Essorage uniqmt				●	○		
Nettoyage	●				●	●	

Cycle	Options	
	Rinç supp	
Normal	○	
Délicat		
Sport	○	
Rinçage+Essorage	○	
Essorage uniqmt		
Nettoyage		

# Cycles

## Partie inférieure du lave-linge

Réglage	Temp.	Spin (Essorage)	Soil Level (Degré de salissure)
● : réglage d'usine	5 : Très chaude	5 : Très élevé	5 : Très sale
○ : peut être sélectionné	4 : Chaude	4 : Élevé	4 : Sale
	3 : Tiède	3 : Moyen	3 : Normal
	2 : Froide	2 : Faible	2 : Peu sale
	1 : Eau froide du robinet	1 : Très faible	1 : Très peu sale

Cycle	Fonctions														
	Temp.					Spin (Essorage)					Soil Level (Degré de salissure)				
	5	4	3	2	1	5	4	3	2	1	5	4	3	2	1
Normal	○	○	●	○	○	○	●	○	○	○	○	○	●	○	○
Vapeur normale		●				○	●	○	○	○	○	○	●	○	○
Couleurs					●	○	●	○	○	○	○	○	●	○	○
Rinç. intensif		○	●	○	○	○	●	○	○	○	○	○	●	○	○
Super rapide		○	●			○	●	○	○	○	○	○	●	○	○
Grande capacité	○	●	○	○	○	●	○	○	○	○	●	○	○	○	○
Vapeur intense		●				●	○	○	○	○	●	○	○	○	○
Draps			●	○	○		○	●	○	○	○	○	●	○	○
Volumineux + vapeur			●				○	●	○	○	○	○	●	○	○
Vapeur blanc		●				○	●	○	○	○	○	○	●	○	○
Vap. assain.	●					○	●	○	○	○	○	○	●	○	○
Vap. allerg.		●				○	●	○	○	○	○	○	●	○	○
Infroissable			●	○	○		○	○	●	○	○	○	●	○	○
Petite charge		○	●	○	○	●	○	○	○	○	○	○	○	○	●
Serviettes		○	●	○	○	○	●	○	○	○	○	○	●	○	○
Éco froid				○	●	○	●	○	○	○	○	○	●	○	○
Sport			●	○	○			●	○	○	○	○	●	○	○
Délicat			○	○	●		●	○	○	○	○	○	●	○	○
Laine			●	○	○			●	○				●		
Vêtements d'extérieur			●	○	○		●	○	○	○	○	○	●	○	○
Jeans			●	○	○		●	○	○	○	○	○	●	○	○
Rinçage+Essorage						○	●	○	○	○					
Essorage unique						○	●	○	○	○					
Nettoyage+	●					●							●		

Cycle	Options		
	Prétrempg	Sup rapid	Rinç supp
Normal	<input type="radio"/>		<input type="radio"/>
Vapeur normale	<input type="radio"/>		<input type="radio"/>
Couleurs	<input type="radio"/>		<input type="radio"/>
Rinç. intsif	<input type="radio"/>		<input type="radio"/>
Super rapide		<input checked="" type="radio"/>	<input type="radio"/>
Grande capacité	<input type="radio"/>	<input type="radio"/>	<input type="radio"/>
Vapeur intense	<input type="radio"/>	<input type="radio"/>	<input type="radio"/>
Draps	<input type="radio"/>	<input type="radio"/>	<input type="radio"/>
Volumineux + vapeur	<input type="radio"/>	<input type="radio"/>	<input type="radio"/>
Vapeur blanc	<input type="radio"/>	<input type="radio"/>	<input type="radio"/>
Vap. assain.	<input type="radio"/>		<input type="radio"/>
Vap. allerg.	<input type="radio"/>		<input type="radio"/>
Infroissable	<input type="radio"/>		<input type="radio"/>
Petite charge			<input type="radio"/>
Serviettes	<input type="radio"/>		<input type="radio"/>
Éco froid	<input type="radio"/>		<input type="radio"/>
Sport	<input type="radio"/>		<input type="radio"/>
Délicat			<input type="radio"/>
Laine			
Vêtements d'extérieur			<input type="radio"/>
Jeans	<input type="radio"/>		<input type="radio"/>
Rinçage+Essorage			<input type="radio"/>
Essorage uniqmt			
Nettoyage+			



# Cycles

## Options

### Utilisation du menu Options

1. Appuyez doucement sur **UPPER (PARTIE SUPÉRIEURE)** ou sur **LOWER (PARTIE INFÉRIEURE)** pour sélectionner la partie supérieure ou la partie inférieure du lave-linge.
2. Appuyez doucement sur **Options**.
3. Tournez la **molette de navigation** pour sélectionner la fonction supplémentaire souhaitée.
4. Appuyez doucement sur **OK** pour modifier les réglages de la fonction sélectionnée ou pour démarrer la fonction.

### REMARQUE

- Pour revenir à l'écran principal, appuyez à nouveau doucement sur **Options** ou tournez la **molette de navigation** pour sélectionner **Retour**, puis appuyez doucement sur **OK**.
- Si la fonction sélectionnée n'est pas prise en charge, le message « **Non pris en charge** » s'affiche et le bouton **OK** n'est pas actif.
- Lorsque vous sélectionnez une fonction supplémentaire, un court message d'aide apparaît lors des dix premières utilisations.
- Seules les fonctions **Rinç supp**, **Mes cycles** et **Sécu. enfant** sont disponibles pour la partie supérieure du lave-linge.

### Sup rapid

Utilisez cette fonction si vous devez raccourcir la durée de lavage.

1. Appuyez doucement sur **Options**.
2. Tournez la **molette de navigation** pour sélectionner **Sup rapid**, puis appuyez doucement sur **OK**.
3. Appuyez doucement sur **OK** pour sélectionner **Activation** ou **Désactivation**.
  - Uniquement disponible avec les cycles **Super rapide**, **Grande capacité**, **Vapeur intense**, **Draps**, **Volumineux + vapeur** et **Vapeur blanc**.
  - La durée réduite peut varier selon la charge/les options.

### Rinç supp

Permet d'ajouter un cycle de rinçage supplémentaire à la fin du cycle afin d'éliminer les additifs de lessive plus en profondeur.

1. Appuyez doucement sur **UPPER (PARTIE SUPÉRIEURE)** ou sur **LOWER (PARTIE INFÉRIEURE)** pour sélectionner la partie supérieure ou la partie inférieure du lave-linge.
2. Appuyez doucement sur **Options**.
3. Tournez la **molette de navigation** pour sélectionner **Rinç supp**, puis appuyez doucement sur **OK**.
4. Appuyez doucement sur **OK** pour sélectionner **Activation** ou **Désactivation**.



## Prétrempg

Ce bouton permet d'ajouter 30 minutes de trempage au début du cycle de lavage pour mieux éliminer les taches.

1. Sélectionnez un cycle et modifiez les réglages du cycle au besoin.
2. Appuyez doucement sur **Options**.
3. Tournez la **molette de navigation** pour sélectionner **Prétrempg**, puis appuyez doucement sur **OK**.
4. Appuyez doucement sur **OK** pour sélectionner **Activation** ou **Désactivation**.

## Mes cycles

Ajoutez ou supprimez des cycles pour créer une liste de cycles personnalisée.

1. Appuyez doucement sur **UPPER (PARTIE SUPÉRIEURE)** ou sur **LOWER (PARTIE INFÉRIEURE)** pour sélectionner la partie supérieure ou la partie inférieure du lave-linge.
2. Appuyez doucement sur **Options**.
3. Tournez la **molette de navigation** pour sélectionner **Mes cycles**, puis appuyez doucement sur **OK**.
  - Vous ne pouvez modifier un cycle pour créer un cycle personnalisé que lorsque le lave-linge n'est pas en cours de fonctionnement.
4. Tournez la **molette de navigation** pour sélectionner le cycle souhaité.
5. Appuyez doucement sur **OK** pour ajouter ou supprimer le cycle sélectionné.
  - L'ajout ou la suppression du cycle est automatiquement enregistré.
6. Une fois que vous avez fini de créer la liste Mes cycles, appuyez doucement sur **Options** pour revenir à l'écran des cycles.

### REMARQUE

- Les cycles Normal, Nettoyage (partie supérieure) et Nettoyage+ (partie inférieure) ne peuvent pas être supprimés de la liste des cycles.
- Vous pouvez également modifier la liste Mes cycles sur l'application SmartThings.

## Éclairage tambour

Vous pouvez activer ou désactiver l'éclairage du tambour.

1. Appuyez doucement sur **Options**.
2. Tournez la **molette de navigation** pour sélectionner **Éclairage tambour**, puis appuyez doucement sur **OK**.
3. Appuyez doucement sur **OK** pour sélectionner **Activation** ou **Désactivation**.

# Cycles

## Arrêt différé

Vous pouvez programmer votre lave-linge pour que le cycle de lavage se termine automatiquement plus tard, en choisissant un arrêt différé de 1 à 24 heures (par tranches de 1 heure). L'heure affichée correspond à celle à laquelle le lavage se terminera.

1. Sélectionnez un cycle et modifiez les réglages du cycle au besoin.
2. Appuyez doucement sur **Options**.
3. Tournez la **molette de navigation** pour sélectionner **Arrêt différé**, puis appuyez doucement sur **OK**.
4. Tournez la **molette de navigation** pour sélectionner l'heure souhaitée, puis appuyez doucement sur **OK**.
5. Laissez le doigt appuyé doucement sur ▷||.
  - Le voyant s'affiche à l'écran et le lave-linge fait tourner le tambour pour détecter le poids de la charge (si la fonction de détection de la charge est pré-réglée pour le cycle sélectionné). Une fois la détection de la charge terminée, l'écran affiche le temps restant jusqu'à la fin du cycle de lavage.
  - Pour annuler la fonction Arrêt différé, appuyez doucement sur ⏻ pour redémarrer le lave-linge.

## Sécu. enfant

Afin d'éviter que des enfants ou bébés ne démarrent ou paramètrent accidentellement le lave-linge, la fonction Sécu. enfant permet de verrouiller tous les boutons à l'exception des boutons ⏻ et **Options**.

1. Appuyez doucement sur **Options**.
2. Tournez la **molette de navigation** pour sélectionner **Sécu. enfant**, puis appuyez doucement sur **OK**.
3. Appuyez doucement sur **OK** pour sélectionner **Activation** ou **Désactivation**.

### REMARQUE

- La fonction Sécu. enfant s'applique aux parties supérieure et inférieure du lave-linge.
- Lorsque la fonction Sécu. enfant est activée, tous les boutons sont désactivés à l'exception des boutons ⏻ et **Options**. La porte et la trappe du lave-linge se verrouillent également.
- Si un bouton est actionné alors que la fonction Sécu. enfant est activée, une alarme se déclenche accompagnée du message « **Sécurité enfant activée** ».
- Vous ne pouvez pas ouvrir la porte et la trappe après un cycle de lavage lorsque la fonction Sécu. enfant est activée. Désactivez la fonction avant d'ouvrir la porte et la trappe pour sortir le linge.

## Fonctions système

### Utilisation du menu Fonctions système

1. Laissez le doigt appuyé doucement sur **Options** pendant 3 secondes.
2. Tournez la **molette de navigation** et sélectionnez la fonction système souhaitée, puis appuyez doucement sur **OK**.
3. Appuyez doucement sur **OK** pour modifier les réglages de la fonction sélectionnée ou pour démarrer la fonction.

#### REMARQUE

Pour revenir à l'écran principal, appuyez à nouveau doucement sur **Options** ou tournez la **molette de navigation** pour sélectionner **Retour**, puis appuyez doucement sur **OK**.

### Modèle d'IA

Cette fonction enregistre les cycles et réglages fréquemment utilisés. Lorsque vous activez cette fonction, le lave-linge mémorise les cycles que vous utilisez le plus ainsi que leurs réglages (Temp., Rinse (Rinçage), Spin (Essorage)) et les affiche par ordre de fréquence.

1. Laissez le doigt appuyé doucement sur **Options** pendant 3 secondes.
2. Tournez la **molette de navigation** pour sélectionner **Modèle d'IA**, puis appuyez doucement sur **OK**.
3. Appuyez doucement sur **OK** pour sélectionner **Activation** ou **Désactivation**.
  - Le réglage par défaut est Activation. Réglez-la sur Désactivation si vous ne souhaitez pas utiliser cette fonction.
  - Lorsque vous désactivez la fonction, toutes les données enregistrées se réinitialisent.

### Alarme

Vous pouvez activer ou désactiver le son du lave-linge. Lorsque cette fonction est désactivée, la tonalité de fin de cycle et le signal sonore de mise hors tension sont coupés. Cependant, les autres sons restent actifs.

1. Laissez le doigt appuyé doucement sur **Options** pendant 3 secondes.
2. Tournez la **molette de navigation** pour sélectionner **Alarme**, puis appuyez doucement sur **OK**.
3. Appuyez doucement sur **OK** pour sélectionner **Activation** ou **Désactivation**.
  - Le réglage par défaut est Activation.

#### REMARQUE

Le réglage reste inchangé même si vous redémarrez le lave-linge.



# Cycles

## Calibrage

Vous pouvez relancer le calibrage pour une détection précise du poids.

1. Laissez le doigt appuyé doucement sur **Options** pendant 3 secondes.
2. Tournez la **molette de navigation** pour sélectionner **Calibrage**, puis appuyez doucement sur **OK**.
  - Le calibrage ne démarre pas si la porte et la trappe sont mal fermées.
  - Le tambour tourne dans le sens horaire et anti-horaire pendant environ 4 minutes.
3. Une fois le calibrage terminé, le message « **Calibrage terminé** » apparaît à l'écran et le lave-linge se met automatiquement hors tension.

## Wi-Fi

Vous pouvez activer ou désactiver la connexion Wi-Fi du lave-linge.

1. Laissez le doigt appuyé doucement sur **Options** pendant 3 secondes.
2. Tournez la **molette de navigation** pour sélectionner **Wi-Fi**, puis appuyez doucement sur **OK**.
3. Appuyez doucement sur **OK** pour sélectionner **Activation** ou **Désactivation**.
  - Par défaut en sortie d'usine, la connexion Wi-Fi du lave-linge est désactivée. Toutefois, la connexion Wi-Fi du lave-linge s'active automatiquement lorsque vous mettez le lave-linge sous tension pour la première fois. Par la suite, le réglage final de la fonction Wi-Fi est conservé quel que soit l'état d'alimentation du lave-linge.
  - Une fois que vous activez la connexion Wi-Fi du lave-linge et que vous connectez l'appareil à un réseau, le lave-linge reste connecté au réseau même si vous le mettez hors tension.
  - L'icône  de la fonction Wi-Fi indique que le lave-linge est connecté au routeur par connexion Wi-Fi.

## Langue

Vous pouvez changer la langue du système.

1. Laissez le doigt appuyé doucement sur **Options** pendant 3 secondes.
2. Tournez la **molette de navigation** pour sélectionner **Langue**, puis appuyez doucement sur **OK**.
3. Tournez la **molette de navigation** pour sélectionner la langue souhaitée, puis appuyez doucement sur **OK**.

## Self Diagnosis

Vous pouvez utiliser cette fonction pour vérifier s'il y a des signes anormaux sur votre lave-linge.

1. Laissez le doigt appuyé doucement sur **Options** pendant 3 secondes.
2. Tournez la **molette de navigation** pour sélectionner **Self Diagnosis**, puis appuyez doucement sur **OK**.
  - La fonction Self Diagnosis démarre immédiatement et le résultat apparaît à l'écran une fois le diagnostic terminé.

## Réinitialiser

Vous pouvez réinitialiser le lave-linge.

1. Laissez le doigt appuyé doucement sur **Options** pendant 3 secondes.
2. Tournez la **molette de navigation** pour sélectionner **Réinitialiser**, puis appuyez doucement sur **OK**.
  - Votre lave-linge rétablit ses réglages d'usine.





## Fonctions spéciales

### Commande intelligente

Vous pouvez connecter votre lave-linge à l'application SmartThings et le contrôler à distance.

#### Connecter votre lave-linge

1. Téléchargez et ouvrez l'application SmartThings sur votre smartphone ou tablette (Android et iOS).
2. Appuyez doucement sur  pour mettre le lave-linge sous tension.
3. Laissez le doigt appuyé doucement sur **Smart Control (Commande intelligente)**.
  - a. Le lave-linge passe en mode AP (Point d'accès) et se connecte à votre smartphone ou tablette.
  - b. Appuyez doucement sur **Smart Control (Commande intelligente)** pour authentifier votre lave-linge.
  - c. Une fois le processus d'authentification terminé, votre lave-linge est connecté avec succès à l'application.
    - Vous pouvez utiliser les diverses fonctions disponibles sur l'application SmartThings.

#### REMARQUE

- Si votre lave-linge ne parvient pas à se connecter à l'application SmartThings, réessayez.
- Vérifiez votre routeur si vous rencontrez des problèmes de connexion Internet après avoir connecté votre lave-linge à l'application SmartThings.
- Si la fonction Wi-Fi est désactivée, laissez le doigt appuyé doucement sur **Options** pendant 3 secondes pour aller sur Fonctions système, puis sélectionnez Wi-Fi pour l'activer.
- L'activation de la connexion Wi-Fi du lave-linge vous permet d'établir la connexion avec le lave-linge via l'application SmartThings sur votre smartphone ou tablette, quel que soit l'état d'alimentation du lave-linge. Toutefois, le lave-linge apparaît comme étant hors ligne sur l'application SmartThings si la connexion Wi-Fi du lave-linge est désactivée.
- Fermez la porte et la trappe avant de démarrer la fonction Smart Control (Commande intelligente).
- Si vous utilisez votre lave-linge pendant quelques temps sans le connecter à l'application SmartThings, un message contextuel relatif à la fonction Smart Control (Commande intelligente) s'affiche pendant 3 secondes lors de la 20ème, la 40ème et la 60ème utilisation.
- Si la connexion Wi-Fi du lave-linge à un PA (point d'accès) n'est pas établie, la fonction Wi-Fi se désactive lorsque vous mettez l'appareil hors tension.

# Cycles

## Stay Connect

Configurez la fonction Stay Connect (Maintien de connexion) sur votre application SmartThings pour que la fonction Smart Control (Commande intelligente) reste activée à la fin d'un cycle. Votre lave-linge reste connecté à l'application. Ainsi, vous pouvez lui envoyer d'autres instructions, que soyez chez vous ou non.

1. Si vous activez la fonction Stay Connect (Maintien de connexion) sur l'application SmartThings, le lave-linge reste en mode Veille après la fin d'un cycle.
  - La fonction Stay Connect (Maintien de connexion) reste activée pendant 24 heures maximum si la porte et la trappe restent fermées.
2. Lorsque la fonction Stay Connect (Maintien de connexion) est activée, les icônes des fonctions Smart Control (Commande intelligente), Verrouillage du hublot et Wi-Fi s'allument sur l'écran de votre lave-linge.
3. Vous pouvez contrôler votre lave-linge avec commodité, par exemple en ajoutant des cycles de rinçage et d'essorage à l'aide de l'application SmartThings.

### REMARQUE

- Le lave-linge passe en mode Veille lorsque son cycle est mis en pause, même si l'appareil n'est pas connecté à l'application SmartThings.
- Dans certains cas, il se peut que seule l'icône de la fonction Verrouillage du hublot soit allumée.

## SmartThings

### Connexion Wi-Fi

Sur votre smartphone ou tablette, allez dans **Settings (Réglages)**, activez la connexion sans fil et sélectionnez un PA (point d'accès).

- Cet appareil prend en charge les protocoles Wi-Fi 2,4 GHz.

### Télécharger

Sur un marché des applications (Google Play Store, Apple App Store, Samsung Galaxy Apps), recherchez l'application SmartThings à l'aide du mot-clé de recherche « SmartThings ». Téléchargez et installez l'application sur votre appareil.

### REMARQUE

L'application est susceptible d'être modifiée sans préavis en vue d'en améliorer les performances.

### Connexion

Vous devez d'abord vous connecter sur SmartThings avec votre compte Samsung. Pour créer un nouveau compte Samsung, suivez les instructions de l'application. Vous n'avez pas besoin d'une application distincte pour créer votre compte.

### REMARQUE

Si vous avez déjà un compte Samsung, utilisez-le pour vous connecter. Un utilisateur ayant un smartphone ou une tablette Samsung enregistré peut se connecter automatiquement.

## Pour enregistrer votre appareil sur SmartThings

1. Assurez-vous que votre smartphone ou tablette est connecté à un réseau sans fil. Si ce n'est pas le cas, allez dans **Settings (Réglages)**, activez la connexion sans fil et sélectionnez un point d'accès.
2. Ouvrez l'application **SmartThings** sur votre smartphone ou tablette.
3. Si vous voyez le message « **A new device is found. (Nouvel appareil détecté.)** », sélectionnez **Add (Ajouter)**.
4. Si aucun message n'apparaît, sélectionnez **+** et sélectionnez votre appareil dans la liste des appareils disponibles. Si votre appareil ne figure pas dans la liste, sélectionnez **Device Type (Type d'appareil) > Specific Device Model (Modèle d'appareil spécifique)**, puis ajoutez manuellement votre appareil.
5. Enregistrez votre appareil sur l'application SmartThings comme suit.
  - a. Ajoutez votre appareil sur SmartThings. Assurez-vous que votre appareil est connecté à SmartThings.
  - b. Une fois l'enregistrement terminé, votre appareil apparaît sur votre smartphone ou tablette.

Si vous déménagez, nous vous recommandons d'effacer complètement l'appareil et d'effectuer une réinitialisation du réseau dessus avant de le laisser derrière vous.

Si vous emménagez, la méthode la plus simple pour supprimer l'accès de l'ancien utilisateur et prendre le contrôle de l'appareil, c'est de l'ajouter sur SmartThings vous-même. Mais si vous ne comptez pas utiliser SmartThings, vous devrez effectuer une réinitialisation du réseau afin de protéger votre vie privée. Les logements locatifs changent régulièrement d'occupants. Pour protéger la vie privée des occupants, les paramètres Wi-Fi et/ou autres paramètres de connectivité doivent être réinitialisés à chaque changement d'occupants. Veuillez vous reporter aux instructions de réinitialisation aux paramètres d'usine figurant dans le présent manuel.



# Entretien

Veillez à ce que le lave-linge reste propre afin d'éviter une dégradation de ses performances et de préserver sa durée de vie.

## AVERTISSEMENT

Certaines pièces internes sont intentionnellement non mises à la terre et peuvent présenter un risque d'électrocution uniquement lors d'une réparation. Technicien de maintenance – Ne touchez pas les pièces suivantes lorsque l'appareil est sous tension : panneau de commande, dissipateur thermique, moteur, vanne d'alimentation en eau et pompe.

## Considérations générales

### Nettoyage

#### Surface du lave-linge

Utilisez un chiffon doux avec un produit d'entretien ménager non abrasif. Ne pulvérisez pas d'eau sur le lave-linge.

#### Extérieur

1. Fermez les robinets d'eau après avoir terminé la lessive de la journée. Cela permettra de couper l'arrivée d'eau dans votre lave-linge et d'empêcher tout dégât des eaux potentiel. Laissez la porte et la trappe ouvertes pour permettre à l'intérieur de votre lave-linge de sécher.
2. Utilisez un chiffon doux pour essuyer les traces de lessive, d'agent de blanchiment ou d'autres produits sur les parois de la machine. Conseils de nettoyage recommandés :
  - Panneaux de commande : nettoyez-les avec un chiffon doux et humide. N'utilisez pas de poudres abrasives ni de tampons à récurer. Ne vaporisez pas de produit de nettoyage directement sur les panneaux de commande.
  - Châssis : nettoyez-le à l'eau et au savon.

#### Intérieur

Nettoyez régulièrement le tambour pour enlever la poussière, la saleté, les odeurs, les moisissures ou les bactéries qui pourraient s'y être accumulées après une lessive.

## ATTENTION

Le non-respect de ces instructions peut avoir des conséquences désagréables, comme le dégagement d'odeurs désagréables ou le transfert de traces indélébiles sur le lave-linge ou le linge.

## REMARQUE

Éliminez les dépôts calcaires si besoin. Utilisez un produit adapté aux lave-linge.



## Filtre à maille

Nettoyez le filtre à maille du tuyau d'eau une ou deux fois par an.

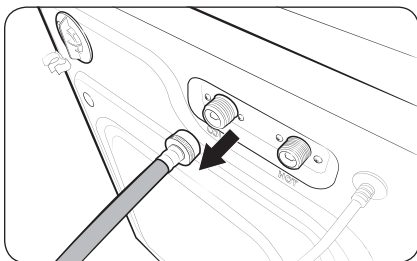

1. Éteignez le lave-linge et débranchez le cordon d'alimentation.
2. Fermez les robinets.
3. Desserrez et débranchez le tuyau d'eau à l'arrière du lave-linge. Recouvrez le tuyau d'un chiffon pour éviter des projections d'eau.

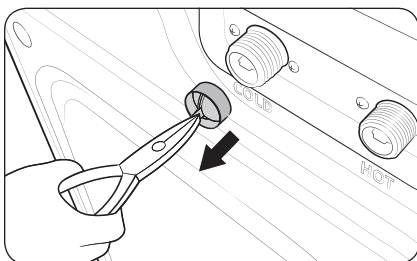

4. Utilisez une pince pour retirer le filtre à maille de l'intérieur de la vanne d'arrivée d'eau.
5. Plongez le filtre à maille en profondeur dans de l'eau de sorte que le raccord fileté soit lui aussi submergé.
6. Faites sécher complètement le filtre à maille à l'ombre.
7. Réinstallez le filtre à maille dans la vanne d'arrivée d'eau et rebranchez le tuyau d'eau sur cette dernière.
8. Ouvrez le robinet.

### REMARQUE

Si le filtre à maille est obstrué, le code d'information « 4C » apparaît sur l'écran du lave-linge.

# Entretien

## Reprise du fonctionnement après du gel

Le lave-linge peut geler lorsque la température ambiante descend en-dessous de 32 °F (0 °C).

1. Éteignez le lave-linge et débranchez le cordon d'alimentation.
2. Versez de l'eau tiède sur le robinet pour assouplir le tuyau d'eau.
3. Débranchez le tuyau d'eau et trempez-le dans l'eau tiède.
4. Versez de l'eau tiède dans le tambour (la cuve) et laissez-la agir pendant environ 10 minutes.
5. Raccordez le tuyau d'eau au robinet.

### REMARQUE

Si le lave-linge ne fonctionne toujours pas normalement, recommencez les étapes ci-dessus jusqu'à ce qu'il fonctionne normalement.

## Si vous prévoyez de ne pas utiliser le lave-linge pendant une période prolongée



Évitez de ne pas utiliser le lave-linge pendant une période prolongée. Si vous prévoyez de ne pas utiliser le lave-linge pendant une durée prolongée, respectez les consignes suivantes :

1. Appuyez sur **Marche/Arrêt**, puis sélectionnez **Rinçage+Essorage**.
2. Videz à la fois le tambour et la cuve, fermez la porte et la trappe, puis appuyez sur **Départ/Pause**.
3. Une fois le cycle terminé, fermez le robinet et débranchez les tuyaux d'eau.
4. Éteignez le lave-linge et débranchez le cordon d'alimentation.
5. Ouvrez la porte et la trappe pour faire circuler l'air dans le tambour et la cuve.

## Partie supérieure du lave-linge

### Nettoyage

Certaines conditions d'utilisation et environnementales peuvent entraîner une accumulation de résidus ou le développement de mauvaises odeurs dans la cuve du lave-linge. Pour éviter cette accumulation de résidus ou le développement de bactéries sources de mauvaises odeurs et ainsi garder la cuve de votre lave-linge fraîche et propre, lancez le cycle Nettoyage au moins une fois par mois, ou tous les 20 cycles. Suivez la procédure recommandée ci-dessous lors de l'utilisation du cycle Nettoyage.

1. Sortez tous les articles de la cuve du lave-linge et vérifiez que la cuve est vide. Le linge laissé dans la cuve pendant le cycle Nettoyage risque d'être endommagé.
2. Appuyez doucement sur  pour mettre le lave-linge sous tension.
3. Appuyez doucement sur **UPPER (PARTIE SUPÉRIEURE)**.
4. Tournez la **molette de navigation** pour sélectionner un **Nettoyage**.
5. Laissez le doigt appuyé doucement sur  pour la partie supérieure.

### REMARQUE

- La température de l'eau pour le cycle Nettoyage est réglée par défaut sur 3 (Tiède). Cette température ne peut pas être modifiée.
- En présence de résidus dans la cuve du lave-linge, ajoutez 1/3 de tasse (2,7 oz liq., 80 ml) d'eau de Javel chlorée liquide directement dans la cuve vide avant de démarrer le cycle Nettoyage. N'utilisez pas et ne mélangez pas d'autres produits de nettoyage ou chimiques pendant le cycle Nettoyage.
- Si nécessaire, lancez un cycle Rinçage+Essorage une fois le cycle Nettoyage terminé, afin de faciliter le retrait des résidus restants.

### ATTENTION

- Vérifiez la cuve du lave-linge avant d'utiliser le cycle Nettoyage. Retirez toute l'eau restante dans la cuve en lançant un cycle Essorage unique avant de démarrer le cycle Nettoyage.
- Si de l'eau de Javel chlorée est laissée dans la cuve du lave-linge pendant une période prolongée, de la rouille peut se former.

### Rappel Nettoyage

- Au bout de 20 cycles de lavage, l'icône de rappel à LED Nettoyage et le voyant LED du cycle Nettoyage clignotent sur le panneau de commande pendant une heure, puis ils s'éteignent automatiquement.
- Le rappel apparaîtra sur le panneau de commande pendant 5 autres cycles consécutifs avant de disparaître. Le rappel suivant n'apparaîtra pas avant que 20 autres cycles aient été effectués.

# Entretien

## Compartiment d'adoucissant/d'eau de Javel

Le compartiment d'adoucissant et le compartiment d'eau de Javel sur la partie supérieure du lave-linge sont tous les deux non amovibles de conception, afin de faciliter l'inspection visuelle pour les utilisateurs. Pour nettoyer le compartiment d'adoucissant, suivez ces instructions. Le nettoyage du compartiment d'eau de Javel est globalement le même.

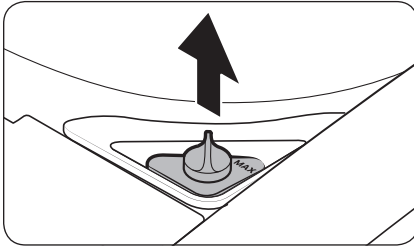

1. Ouvrez la trappe de chargement par le haut, puis retirez le bouchon de remplissage d'adoucissant.

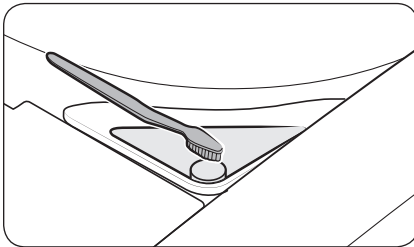

2. Utilisez une brosse souple (par exemple une brosse à dents) pour nettoyer l'intérieur du compartiment et éliminer les impuretés.
3. Lancez le cycle Rinçage+Essorage pour rincer le compartiment. Une fois l'eau alimentée et vidangée 5 fois, le cycle de 18 minutes se termine avec le processus d'essorage final.



## Filtre à peluches

Nous recommandons de nettoyer le filtre à peluches tous les 10 lavages.

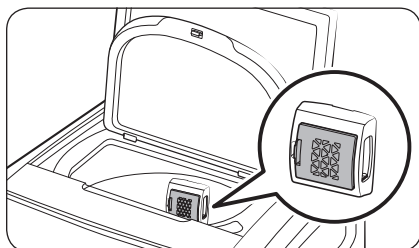

1. Retirez le filtre à peluches dans le boîtier du filtre sur la cuve de la partie supérieure du lave-linge.

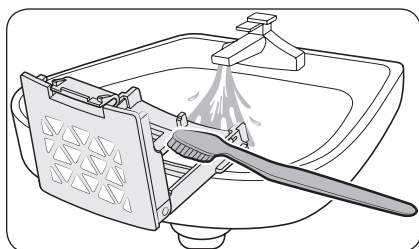
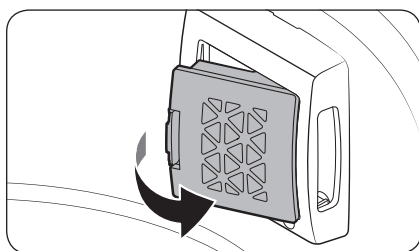

2. Ouvrez le filtre et nettoyez-le à l'eau courante à l'aide d'une brosse.
3. Une fois le nettoyage terminé, fermez le filtre et réinsérez-le dans sa position d'origine. Vous entendrez un « clic » lorsque le filtre est correctement inséré.





# Entretien

## Partie inférieure du lave-linge

### Nettoyage+

Certaines conditions d'utilisation et environnementales peuvent entraîner une accumulation de résidus ou le développement de mauvaises odeurs dans le tambour du lave-linge. Pour éviter cette accumulation de résidus ou le développement de bactéries sources de mauvaises odeurs et ainsi garder le tambour de votre lave-linge frais et propre, lancez le cycle Nettoyage+ au moins une fois par mois, ou tous les 40 cycles. Suivez la procédure recommandée ci-dessous lors de l'utilisation du cycle Nettoyage+.

1. Sortez tous les articles du tambour du lave-linge et vérifiez que le tambour est vide. Le linge laissé dans le tambour pendant le cycle Nettoyage+ risque d'être endommagé.
2. Appuyez doucement sur  pour mettre le lave-linge sous tension.
3. Appuyez doucement sur **LOWER (PARTIE INFÉRIEURE)**.
4. Tournez la **molette de navigation** pour sélectionner **Nettoyage+**.
5. Laissez le doigt appuyé doucement sur  pour la partie inférieure.

### REMARQUE

- La température de l'eau pour le cycle Nettoyage+ est réglée par défaut sur Chaude. Cette température ne peut pas être modifiée.
- En présence de résidus dans le tambour du lave-linge, versez de l'eau de Javel chlorée liquide jusqu'au trait de remplissage maximum du compartiment de lavage principal, avant de démarrer le cycle Nettoyage+. N'ajoutez pas d'eau de Javel chlorée liquide dans le compartiment d'eau de Javel (c'est uniquement le cas pour le cycle Nettoyage+). Ne dépassez pas le trait de remplissage maximum. N'utilisez pas et ne mélangez pas d'autres produits de nettoyage ou chimiques pendant le cycle Nettoyage+. Si nécessaire, lancez un cycle Rinçage+Essorage une fois le cycle Nettoyage+ terminé, afin de faciliter le retrait des résidus restants.

### ATTENTION

Si de l'eau de Javel chlorée est laissée dans le tambour du lave-linge pendant une période prolongée, de la rouille peut se former.

### Rappel Nettoyage+

- Au bout de 40 cycles de lavage, l'icône de rappel à LED Nettoyage+ et le voyant LED du cycle Nettoyage+ clignotent sur le panneau de commande pendant une heure, puis ils s'éteignent automatiquement.
- Le rappel apparaîtra sur le panneau de commande pendant 5 autres cycles consécutifs avant de disparaître. Le rappel suivant n'apparaîtra pas avant que 40 autres cycles aient été effectués.



## Compartment de lavage principal

Le compartiment de lavage principal doit être régulièrement nettoyé pour éliminer l'accumulation d'additifs de lessive.

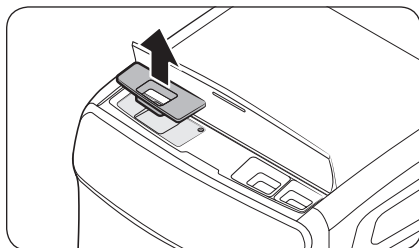

1. Ouvrez le cache avant supérieur. Attrapez le compartiment de lavage principal et tirez-le vers le haut pour le retirer.

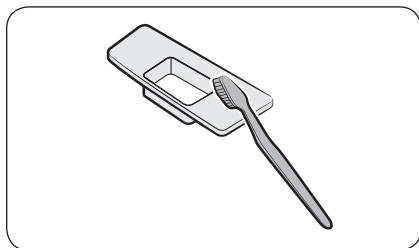

2. Éliminez tous les résidus et les traces de lessive accumulées sur le compartiment. Rincez-le avec de l'eau tiède.

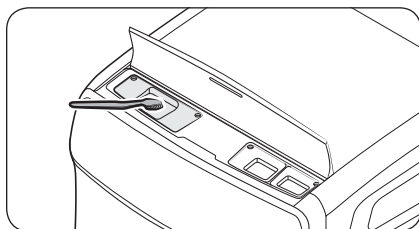

3. Pour nettoyer le renforcement du compartiment, utilisez une petite brosse non métallique. Éliminez tous les résidus sur tous les côtés du renforcement.
4. Réinsérez le compartiment.



# Entretien

## Compartiment d'adoucissant/d'eau de Javel

Le compartiment d'adoucissant et le compartiment d'eau de Javel sur la partie inférieure du lave-linge sont tous les deux non amovibles de conception, afin de faciliter l'inspection visuelle pour les utilisateurs. Pour nettoyer le compartiment d'adoucissant, suivez ces instructions. Le nettoyage du compartiment d'eau de Javel est globalement le même.

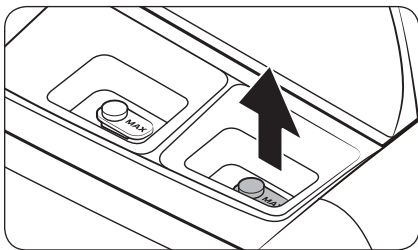

1. Ouvrez le cache avant supérieur, puis retirez le bouchon de remplissage d'adoucissant.

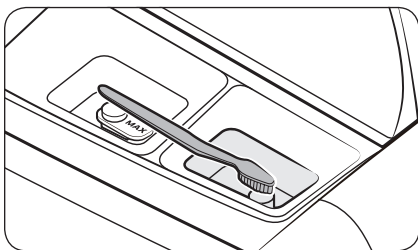

2. Utilisez une brosse souple (par exemple une brosse à dents) pour nettoyer l'intérieur du compartiment et éliminer les impuretés.
3. Lancez le cycle Rinçage+Essorage pour rincer le compartiment. Une fois l'eau alimentée et vidangée 5 fois, le cycle de 19 minutes se termine avec le processus d'essorage final.



## Diaphragme de la porte

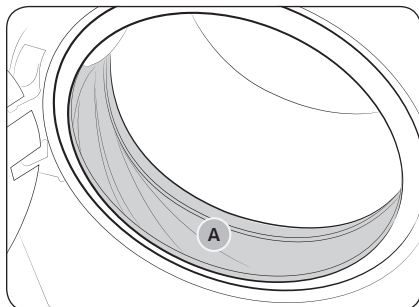

1. Ouvrez la porte puis videz le tambour.
2. Retournez le diaphragme (joint du tambour **(A)**) et vérifiez s'il est taché. Si oui, suivez les étapes ci-dessous.
3. Mélangez 3/4 de tasse d'eau de Javel chlorée liquide à 1 gallon d'eau tiède du robinet.
4. Après vous être équipé de gants en caoutchouc, utilisez un chiffon doux et propre imprégné de la solution d'eau et de chlore pour nettoyer le diaphragme.
5. Laissez agir 5 minutes, puis essuyez et séchez bien.

### ⚠ ATTENTION

Utilisez l'eau de Javel avec prudence et veillez à bien suivre les instructions d'utilisation et d'entretien fournies par le fabricant de l'eau de Javel.

### 📖 REMARQUE

De la poussière peut s'accumuler sur le diaphragme de la porte pendant le lavage et le séchage (en particulier lors du séchage). Par conséquent, nettoyez le diaphragme après chaque cycle de lavage et de séchage.

## Vidange d'urgence

En cas de coupure de courant, vidangez l'eau à l'intérieur du tambour avant de retirer le linge.

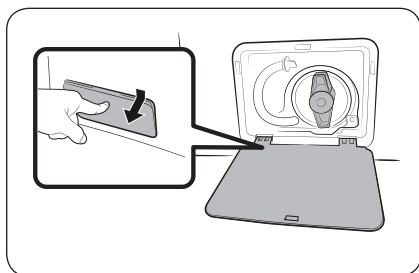

1. Mettez le lave-linge hors tension, puis débranchez-le de la prise électrique.
2. Appuyez doucement sur la zone supérieure du cache du filtre pour l'ouvrir.

## Entretien

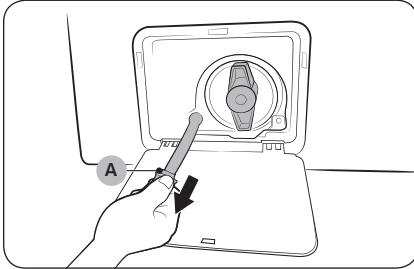

3. Placez un grand bac vide devant le cache et tirez le tuyau de vidange d'urgence jusqu'au bac, tout en maintenant le **bouchon du tuyau (A)**.

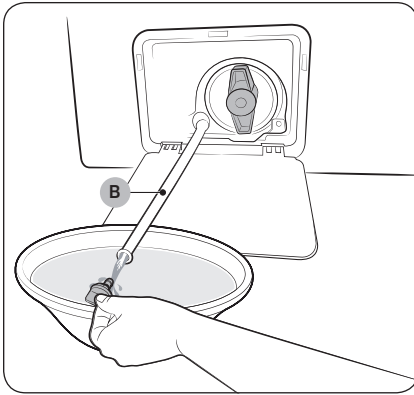

4. Ouvrez le bouchon du tuyau et laissez couler l'eau du **tuyau de vidange d'urgence (B)** dans le bac.
5. Lorsque vous avez terminé, fermez le bouchon du tuyau et réinsérez le tuyau. Puis, fermez le capot du filtre.

### REMARQUE

Utilisez un grand bac car la quantité d'eau dans le tambour peut être plus importante que vous ne le pensez.

### Filtre de la pompe

Il est recommandé de nettoyer le filtre de la pompe 5 ou 6 fois par an pour prévenir son obstruction. Une obstruction du filtre de la pompe peut réduire l'effet de bulles.

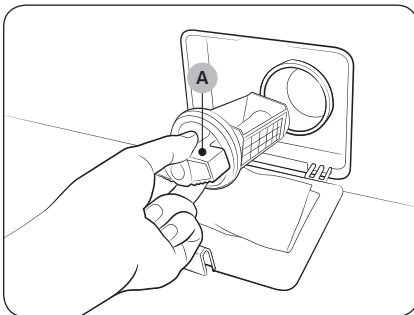

1. Éteignez le lave-linge et débranchez le cordon d'alimentation.
2. Vidangez le reste d'eau contenu dans le tambour. Consultez la section **Vidange d'urgence** en page 69.
3. Appuyez doucement sur la zone supérieure du cache du filtre pour l'ouvrir.
4. Tournez le **bouton du filtre de la pompe (A)** vers la gauche et vidangez le reste d'eau.

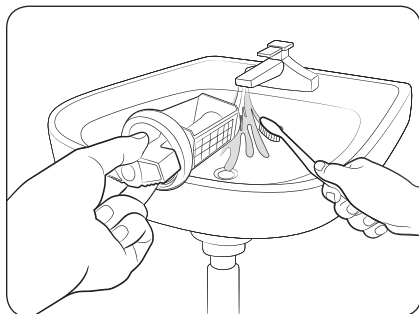

5. Nettoyez le filtre de la pompe à l'aide d'une brosse souple. Assurez-vous que l'hélice de la pompe de vidange située à l'intérieur du filtre n'est pas bloquée.
6. Réinsérez le filtre de la pompe et tournez le bouton du filtre vers la droite.
7. Fermez le capot du filtre.

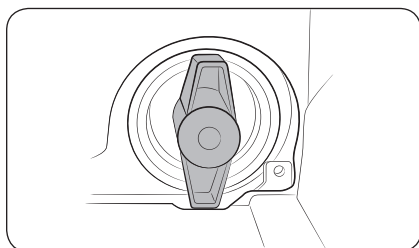

#### REMARQUE

- Certains filtres de pompe sont dotés d'un bouton de sécurité conçu pour éviter que les enfants n'ouvrent accidentellement le compartiment du filtre. Pour déverrouiller le bouton de sécurité du filtre de la pompe, enfoncez le bouton et tournez-le dans le sens anti-horaire. Le mécanisme de ressort du bouton de sécurité aide à ouvrir le filtre.
- Pour verrouiller le bouton de sécurité du filtre de la pompe, tournez-le dans le sens horaire. Le ressort émet un cliquetis qui est normal.

#### REMARQUE

Si le filtre de la pompe est bouché, le code d'information « 5C » apparaît sur l'écran d'affichage du lave-linge.

#### ATTENTION

- Assurez-vous que le bouton du filtre est correctement verrouillé après avoir nettoyé le filtre. Dans le cas contraire, cela peut provoquer une fuite.
- Assurez-vous que le filtre est correctement inséré après l'avoir nettoyé. Dans le cas contraire, cela peut causer une défaillance opérationnelle ou une fuite.

# Dépannage

## Contrôles à effectuer

Si vous rencontrez un problème avec votre lave-linge, consultez tout d'abord le tableau suivant et essayez les suggestions proposées.

Problème	Action
L'appareil ne s'allume pas.	<ul style="list-style-type: none"><li>Assurez-vous que le système électrique de votre domicile fournit une alimentation électrique correspondant aux exigences pour le lave-linge. Reportez-vous en page 19</li><li>Assurez-vous que la fiche d'alimentation du lave-linge est correctement branchée.</li></ul>
Le lave-linge ne démarre pas.	<ul style="list-style-type: none"><li>Assurez-vous que la porte et la trappe sont correctement fermées.</li><li>Assurez-vous que les robinets sont ouverts.</li><li>Assurez-vous de laisser le doigt appuyé doucement sur <b>▶  </b> pour démarrer le lave-linge.</li><li>Assurez-vous que la fonction Sécu. enfant n'est pas activée.</li><li>Avant de se remplir, votre lave-linge émet une série de cliquetis ; ces cliquetis indiquent qu'il vérifie que la porte et la trappe sont bien verrouillées et qu'il effectue une vidange rapide.</li><li>Vérifiez les fusibles ou réarmez le disjoncteur.</li><li>Vérifiez si la partie supérieure ou inférieure du lave-linge affiche un code d'information sur la barre d'état correspondante.</li></ul>
L'arrivée d'eau est insuffisante ou absente.	<ul style="list-style-type: none"><li>Ouvrez entièrement le robinet.</li><li>Assurez-vous que la porte et la trappe sont correctement fermées.</li><li>Assurez-vous que le tuyau d'arrivée d'eau n'est pas gelé.</li><li>Assurez-vous que le tuyau d'arrivée d'eau n'est pas entortillé ou bouché.</li><li>Assurez-vous que la pression de l'eau est suffisante.</li></ul>
En fin de cycle, de la lessive subsiste dans le tiroir à lessive.	<ul style="list-style-type: none"><li>Assurez-vous que la pression d'eau est suffisante pour faire fonctionner le lave-linge.</li><li>Si vous utilisez de la lessive en poudre, n'utilisez pas une quantité supérieure à celle recommandée.</li><li>Si vous utilisez de la lessive liquide, ne remplissez pas trop le compartiment de lessive liquide.</li><li>Retirez les compartiments de lessive liquide et d'adoucissant, puis nettoyez le tiroir à lessive.</li></ul>



Problème	Action
<p><b>Le lave-linge vibre d'une manière excessive ou émet du bruit.</b></p>	<ul style="list-style-type: none"> <li>• Assurez-vous que le lave-linge est installé sur un sol plan et solide non glissant. Si le sol n'est pas plan, utilisez les pieds réglables pour ajuster la hauteur du lave-linge.</li> <li>• Assurez-vous que les boulons de transport ont été retirés.</li> <li>• Assurez-vous que le lave-linge n'est en contact avec aucun autre objet.</li> <li>• Assurez-vous que la charge de linge est bien équilibrée.</li> <li>• Le moteur peut générer du bruit lors du fonctionnement normal.</li> <li>• Des salopettes ou des vêtements comportant des éléments métalliques peuvent générer du bruit lors du lavage. Ceci est tout à fait normal.</li> <li>• Des objets métalliques tels que des pièces de monnaie peuvent provoquer du bruit. Une fois le cycle de lavage terminé, retirez ces objets du tambour, de la cuve ou du boîtier du filtre.</li> </ul>
<p><b>Le lave-linge ne se vidange pas et/ou n'essore pas.</b></p>	<ul style="list-style-type: none"> <li>• Assurez-vous que le tuyau de vidange n'est ni emmêlé ni bouché dans l'ensemble du système de vidange. Si la vidange ne s'effectue pas, appelez le service de dépannage.</li> <li>• Assurez-vous que le filtre à impuretés n'est pas bouché.</li> <li>• Fermez la porte et la trappe, puis laissez le doigt appuyé doucement sur . Pour des raisons de sécurité, le lave-linge ne tourne et n'essore pas tant que la porte et la trappe ne sont pas fermées.</li> <li>• Assurez-vous que le tuyau de vidange n'est pas gelé ou bouché.</li> <li>• Assurez-vous que le tuyau de vidange est raccordé à un système de vidange non obstrué.</li> <li>• Si l'alimentation électrique du lave-linge n'est pas suffisante, le lave-linge ne se vidange pas ou n'essore pas temporairement. Dès que l'alimentation électrique est à nouveau suffisante, le lave-linge fonctionne normalement.</li> </ul>
<p><b>L'appareil se vidange bruyamment.</b></p>	<ul style="list-style-type: none"> <li>• Lors de l'installation initiale, ou lorsque le lave-linge n'a pas été utilisé pendant une période prolongée, il se peut que le lave-linge émette des bruits de dégonflage lors de la vidange. Il ne s'agit pas d'un dysfonctionnement du système.</li> </ul>

# Dépannage

Problème	Action
La porte/trappe ne s'ouvre pas.	<ul style="list-style-type: none"><li>• Appuyez doucement sur ▷   pour arrêter le lave-linge.</li><li>• Le mécanisme de verrouillage de la porte/trappe se débloque après quelques minutes.</li><li>• La porte et la trappe ne s'ouvrent que 3 minutes après l'arrêt ou la mise hors tension du lave-linge.</li><li>• Vérifiez que toute l'eau dans le tambour ou dans la cuve a été vidangée.</li><li>• Il se peut que la porte ou la trappe ne s'ouvre pas s'il reste de l'eau dans le tambour ou la cuve. Vidangez le tambour ou la cuve et ouvrez la porte ou la trappe manuellement.</li><li>• Vérifiez que l'icône de la fonction Verrouillage du hublot est éteinte. L'icône de la fonction Verrouillage du hublot s'éteint après la vidange du lave-linge.</li></ul>
Quantité de mousse trop importante.	<ul style="list-style-type: none"><li>• Assurez-vous d'utiliser les types de lessive recommandés.</li><li>• Utilisez une lessive haute efficacité (HE) pour empêcher la surproduction de mousse.</li><li>• Réduisez la quantité de lessive pour les lavages à l'eau douce, les petites charges ou pour le linge peu sale.</li><li>• Il est vivement conseillé d'utiliser une lessive haute efficacité.</li></ul>
Impossible d'ajouter de la lessive.	<ul style="list-style-type: none"><li>• Ne remplissez pas les compartiments de lessive ou d'adoucissant au-delà du trait de remplissage maximum marqué.</li></ul>
Le lave-linge s'arrête.	<ul style="list-style-type: none"><li>• Branchez le cordon d'alimentation sur une prise électrique qui fonctionne.</li><li>• Vérifiez les fusibles ou réarmez le disjoncteur.</li><li>• Fermez la porte et la trappe, puis laissez le doigt appuyé doucement sur ▷   pour démarrer le lave-linge. Pour des raisons de sécurité, le lave-linge ne tourne et n'essore pas tant que la porte et la trappe ne sont pas fermées.</li><li>• Avant de se remplir, votre lave-linge émet une série de cliquetis ; ces cliquetis indiquent qu'il vérifie que la porte et la trappe sont bien verrouillées et qu'il effectue une vidange rapide.</li><li>• Le cycle peut comporter une phase de pause ou de trempage. Attendez : le lave-linge devrait se remettre en marche.</li><li>• Assurez-vous que les filtres à maille des tuyaux d'arrivée d'eau sur les robinets ne sont pas obstrués. Nettoyez régulièrement les filtres à maille.</li><li>• Si l'alimentation électrique du lave-linge n'est pas suffisante, le lave-linge ne se vidange pas ou n'essore pas temporairement. Dès que l'alimentation électrique est à nouveau suffisante, le lave-linge fonctionne normalement.</li></ul>

Problème	Action
<p><b>La température de l'eau alimentée dans le lave-linge n'est pas correcte.</b></p>	<ul style="list-style-type: none"> <li>• Ouvrez entièrement les deux robinets.</li> <li>• Vérifiez le choix de la température.</li> <li>• Assurez-vous que les tuyaux sont branchés sur les bons robinets. Rincez les canalisations d'eau.</li> <li>• Assurez-vous que votre chauffe-eau est réglé de sorte de fournir de l'eau chaude dont la température minimale est de 120 °F (49 °C) au robinet. Vérifiez également la capacité et le taux de récupération du chauffe-eau.</li> <li>• Débranchez les tuyaux et nettoyez les filtres à maille. Les filtres à maille peuvent être obstrués.</li> <li>• Lors du remplissage du lave-linge, la température de l'eau est susceptible de varier car la fonction de contrôle automatique de la température vérifie la température de l'eau entrante. Ceci est tout à fait normal.</li> <li>• Lors du remplissage du lave-linge, vous pouvez remarquer que de seule de l'eau chaude et/ou froide passe par le distributeur alors que des températures froides ou tièdes sont sélectionnées. Ceci est tout à fait normal ; ce phénomène est dû à la fonction de contrôle automatique de la température chargée d'établir la température de l'eau.</li> </ul>
<p><b>Le linge n'est pas correctement essoré à la fin d'un cycle.</b></p>	<ul style="list-style-type: none"> <li>• Utilisez la vitesse d'essorage High (Élevée) ou Extra High (Très élevée).</li> <li>• Utilisez une lessive haute efficacité (HE) pour réduire la surproduction de mousse.</li> <li>• Il n'y a pas assez de linge. De petites charges (un ou deux articles) risquent de mal se répartir et donc de mal être essorées.</li> <li>• Assurez-vous que le tuyau de vidange n'est pas emmêlé ou bouché.</li> </ul>
<p><b>De l'eau fuit du lave-linge.</b></p>	<ul style="list-style-type: none"> <li>• Assurez-vous que la porte et la trappe sont correctement fermées.</li> <li>• Vérifiez que tous les raccordements des tuyaux sont bien serrés.</li> <li>• Assurez-vous que l'extrémité du tuyau de vidange est bien insérée et fixée au système de vidange.</li> <li>• Éviter toute surcharge.</li> <li>• Utilisez une lessive haute efficacité (HE) pour empêcher la surproduction de mousse.</li> </ul>
<p><b>Présence d'odeurs.</b></p>	<ul style="list-style-type: none"> <li>• De la mousse trop importante s'accumule dans les renforcements et peut entraîner de mauvaises odeurs.</li> <li>• Exécutez des cycles de lavage pour stériliser de temps en temps.</li> <li>• Nettoyez le joint (diaphragme) de la porte/trappe.</li> <li>• Séchez l'intérieur du lave-linge lorsqu'un cycle est terminé.</li> </ul>

# Dépannage

Problème	Action
La cuve ou le tuyau d'eau/de vidange est gelé(e).	<ul style="list-style-type: none"><li>• En cas de tuyaux gelés, utilisez de l'eau tiède pour débrancher les tuyaux gelés. Trempez-les dans de l'eau tiède.</li><li>• Si la cuve est gelée, remplissez-la d'eau tiède puis patientez environ 10 minutes.</li><li>• Pour le raccord de tuyau, posez une serviette chaude sur le raccord du tuyau de vidange.</li><li>• Une fois que les tuyaux ont dégelé, raccordez-les à nouveau.</li></ul>
L'eau se vidange immédiatement.	<ul style="list-style-type: none"><li>• Assurez-vous que le tuyau de vidange n'est pas obstrué et qu'il est suspendu au crochet qui lui est destiné. Remplissez la cuve avec de l'eau jusqu'à la moitié et relancez le cycle d'essorage.</li><li>• Soulevez l'extrémité du tuyau de vidange pour éviter que l'eau ne soit vidangée. Remplissez la cuve avec de l'eau jusqu'à la moitié, puis lancez le cycle d'essorage après avoir libéré le tuyau de vidange.</li><li>• Assurez-vous que le tuyau de vidange est correctement installé. Reportez-vous à la section Installation du présent manuel et ajustez la position du tuyau de vidange en suivant les instructions.</li><li>• Assurez-vous que le lave-linge se vidange complètement en cas de mise hors tension forcée. Si vous utilisez le lave-linge alors qu'il ne s'est pas complètement vidangé, il risque d'alimenter de l'eau et de se vidanger simultanément.</li></ul>

Si un problème persiste, contactez un centre de dépannage Samsung local.

## Codes d'information

En cas de dysfonctionnement de votre lave-linge, un code d'information peut apparaître sur l'écran. Consultez le tableau ci-dessous et essayez les suggestions proposées.

Code		Action
Partie supérieure du lave-linge	Partie inférieure du lave-linge	
Fermez la porte/trappe et redémarrez		<p><b>La porte ou la trappe est ouverte.</b></p> <ul style="list-style-type: none"> <li>Fermez la porte et la trappe, puis appuyez sur <b>Départ/Pause</b> pour reprendre le cycle.</li> </ul>
Nettoyez le filtre		<p><b>Vérifiez le système d'évacuation.</b></p> <ul style="list-style-type: none"> <li>Assurez-vous que le filtre de vidange n'est pas obstrué.</li> <li>Si le filtre de vidange est obstrué, nettoyez-le puis redémarrez le lave-linge.</li> </ul>
Vérifiez les robinets d'arrivée d'eau et redémarrez		<p><b>Vérifiez le tuyau d'arrivée d'eau.</b></p> <ul style="list-style-type: none"> <li>Vérifiez le bon raccordement du tuyau d'arrivée d'eau (y compris les robinets d'eau).</li> <li>Mettez le lave-linge hors tension, puis remettez-le sous tension après 2 à 3 minutes et réessayez.</li> <li>En fonction du modèle, le système d'évacuation vidange l'eau automatiquement. Il se peut que les boutons <b>Marche/Arrêt</b> et <b>Départ/Pause</b> soient désactivés pendant ce processus.</li> </ul>
Vérifiez les tuyaux d'arrivée d'eau		<ul style="list-style-type: none"> <li>Assurez-vous que le tuyau d'arrivée d'eau froide est correctement raccordé au robinet d'eau froide. S'il est raccordé au robinet d'eau chaude, le linge pourrait être déformé avec certains cycles.</li> </ul>
Équilibrez la charge et redémarrez		<p><b>Vérifiez le processus d'essorage.</b></p> <ul style="list-style-type: none"> <li>Il se peut que la charge ne soit pas équilibrée à l'intérieur du tambour ou de la cuve. La charge est trop petite ou des articles trop lourds sont mélangés à des articles légers. Vérifiez le tambour ou la cuve et assurez-vous que la charge est bien équilibrée.</li> <li>Évitez de laver des articles seuls. Ajoutez quelques articles supplémentaires pour équilibrer la charge. Rééquilibrez la charge uniformément.</li> <li>Appuyez sur <b>Départ/Pause</b> pour reprendre le cycle, ou mettez le lave-linge hors tension, puis remettez-le sous tension après 2 à 3 minutes et réessayez.</li> </ul>
Fermez le couvercle de protection et redémarrez		<p><b>Le couvercle de protection est ouvert.</b></p> <ul style="list-style-type: none"> <li>Fermez le couvercle de protection, puis appuyez sur <b>Départ/Pause</b> pour reprendre le cycle.</li> </ul>

# Dépannage

Code		Action
Partie supérieure du lave-linge	Partie inférieure du lave-linge	
1 1C	1C	<p><b>Contrôlez le capteur du niveau d'eau.</b></p> <ul style="list-style-type: none"> <li>• Mettez le lave-linge hors tension, puis remettez-le sous tension après 2 à 3 minutes et réessayez.</li> <li>• En fonction du modèle, le système d'évacuation vidange l'eau automatiquement. Il se peut que les boutons <b>Marche/Arrêt</b> et <b>Départ/Pause</b> soient désactivés pendant ce processus.</li> </ul>
1 dC1	dC1	<p><b>Contrôlez l'interrupteur de la porte/trappe.</b></p> <ul style="list-style-type: none"> <li>• Mettez le lave-linge hors tension, puis remettez-le sous tension après 2 à 3 minutes et réessayez.</li> </ul>
1 LC	LC	<p><b>Vérifiez l'absence de fuites d'eau.</b></p> <ul style="list-style-type: none"> <li>• Mettez le lave-linge hors tension, puis vérifiez l'absence de fuites au niveau du système d'évacuation. Une fois le problème de fuite résolu, mettez le lave-linge sous tension après un délai de 2 à 3 minutes.</li> <li>• En fonction du modèle, le système d'évacuation vidange l'eau automatiquement. Il se peut que les boutons <b>Marche/Arrêt</b> et <b>Départ/Pause</b> soient désactivés pendant ce processus.</li> </ul>
1 LC1	LC1	<p><b>Vérifiez le tuyau de vidange.</b></p> <ul style="list-style-type: none"> <li>• Assurez-vous que l'extrémité du tuyau de vidange est placée sur le sol.</li> <li>• Assurez-vous que le tuyau de vidange n'est pas obstrué.</li> <li>• Si le code d'information subsiste, prenez contact avec le service clientèle.</li> </ul> <p><b>Autres</b></p> <ul style="list-style-type: none"> <li>• Faites attention à ne pas trop remplir les compartiments (lavage principal/ adoucissant/eau de Javel).</li> <li>• N'utilisez pas et ne pulvérisez pas d'eau lors du nettoyage de la trappe de chargement par le haut de la partie supérieure du lave-linge. Utilisez un chiffon pour essuyer.</li> </ul>
1 HC	HC	<p><b>Contrôlez la résistance de lavage.</b></p> <ul style="list-style-type: none"> <li>• Mettez le lave-linge hors tension, puis prenez contact avec le service clientèle Samsung.</li> </ul>
1 8C 1 8C1 1 8C2	8C 8C1 8C2	<p><b>Contrôlez le capteur MEMS.</b></p> <ul style="list-style-type: none"> <li>• Mettez le lave-linge hors tension, puis remettez-le sous tension après 2 à 3 minutes et réessayez.</li> </ul>

Code		Action
Partie supérieure du lave-linge	Partie inférieure du lave-linge	
10C	0C	<b>L'eau risque de déborder.</b> <ul style="list-style-type: none"> <li>Fermez le robinet d'eau puis appelez le service d'assistance.</li> </ul>
13C	3C	<b>Contrôlez le moteur.</b> <ul style="list-style-type: none"> <li>Mettez le lave-linge hors tension, puis remettez-le sous tension après 2 à 3 minutes et réessayez.</li> </ul>
1AC6	AC6	<b>Vérifiez l'état de communication de la carte de circuit imprimé.</b> <ul style="list-style-type: none"> <li>Mettez le lave-linge hors tension, puis remettez-le sous tension après 2 à 3 minutes et réessayez.</li> </ul>
19C1 19C2	9C1 9C2	<b>Le contrôle électronique doit être vérifié.</b> <ul style="list-style-type: none"> <li>Vérifiez que l'alimentation est correcte.</li> <li>Si le code d'information subsiste, prenez contact avec un centre de dépannage Samsung.</li> </ul>
1SF	SF	<b>Défaillance du système.</b> <ul style="list-style-type: none"> <li>Mettez le lave-linge hors tension, puis prenez contact avec un centre de dépannage Samsung.</li> </ul>
1AC	AC	<b>Vérifiez les communications entre les cartes de circuit imprimé principale et secondaire.</b> <ul style="list-style-type: none"> <li>Essayez de mettre l'appareil hors tension puis de redémarrer le cycle.</li> <li>Si le code d'information subsiste, prenez contact avec le service clientèle.</li> </ul>

Si un code d'information demeure affiché sur l'écran, prenez contact avec un centre de dépannage Samsung local.



# Caractéristiques techniques

## Tableau des symboles textiles

Les symboles suivants fournissent des conseils d'entretien des vêtements. Les étiquettes d'entretien des vêtements incluent des symboles relatifs au séchage, au blanchiment, au séchage et repassage ou au nettoyage à sec, le cas échéant. L'utilisation de ces symboles garantit la cohérence des informations entre les fabricants de vêtements (articles domestiques ou importés). Suivez les directives figurant sur l'étiquette d'entretien afin d'optimiser la durée de vie de votre linge et d'éviter des problèmes de lavage.

### Cycle de lavage

	NORMAL
	Permanent Press (Infroissables) / Wrinkle Resistant (Infroissable) / Wrinkle Control (Anti-froissage)
	Gentle/Delicates (Délicat)
	Hand wash (Lavage main)

### Température de l'eau

•••	Hot (Chaude)
••	Warm (Tiède)
•	Cold (Froide)

### REMARQUE

La plage de températures pour Hot (Chaude) est 135 °F (57 °C) ou en dessous, de 95 °F (35 °C) ou en dessous pour Warm (Tiède), et de 68 °F (20 °C) ou en dessous pour Cold (Froide). La température de l'eau de lavage doit être d'au moins 60 °F (16 °C) pour activer les agents nettoyeurs et obtenir un lavage efficace.

### Agent de blanchiment

	Tout type (si nécessaire)
	Agent de blanchiment non chloré (non décolorant) uniquement (si nécessaire)
	Séchage en machine

### NORMAL

	Permanent Press (Infroissables) / Wrinkle Resistant (Infroissable) / Wrinkle Control (Anti-froissage)
	Gentle/Delicates (Délicat)

### Instructions spéciales

	Séchage en suspension
	Séchage sans essorage
	Séchage à plat



### Température

	High (Élevée)
	Medium (Moyenne)
	Low (Basse)
	Toutes températures
	Sans chaleur/À l'air libre















### Températures de repassage facile ou vapeur

	High (Élevée)
	Medium (Moyenne)
	Low (Basse)

### Symboles d'avertissement pour le lavage

	Ne pas laver
	Ne pas tordre
	Pas de chlorage
	Séchage en machine interdit
	Pas de vapeur (ajoutée au fer à repasser)
	Pas de repassage

### Nettoyage à sec

	Nettoyage à sec
	Pas de nettoyage à sec
	Séchage sur corde / en suspension
	Séchage sans essorage
	Séchage à plat

### Protection de l'environnement

- Cet appareil a été fabriqué à partir de matériaux recyclables. Si vous décidez de vous en débarrasser, veuillez respecter les normes locales en matière de traitement des déchets. Coupez le cordon d'alimentation de façon à ce que l'appareil ne puisse pas être raccordé à une source électrique. Enlevez le couvercle pour que des animaux et des jeunes enfants ne se retrouvent pas piégés à l'intérieur de l'appareil.
- Ne dépassez pas les quantités de lessive préconisées par le fabricant de la lessive.
- N'utilisez de produits détachants et blanchissants avant le cycle de lavage qu'en cas de nécessité.
- Économisez de l'eau et de l'électricité en ne faisant tourner que des charges pleines (la charge exacte dépend du cycle utilisé).

### Déclaration de conformité

Cet appareil est conforme à la norme UL2157.

# Caractéristiques techniques

## Fiche de caractéristiques techniques

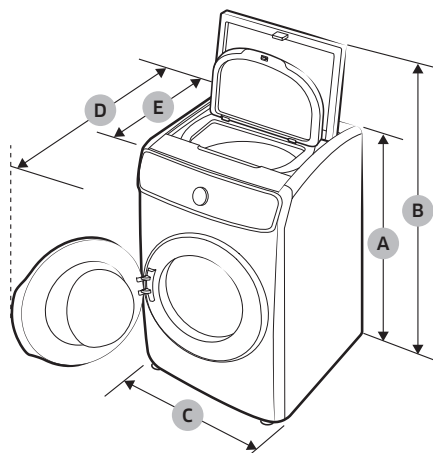

Type		Lave-linge à double zone de chargement	
Dimensions (pouces (mm))	A. Hauteur, trappe de chargement par le haut fermée	46,9 po (1192 mm)	
	B. Hauteur, trappe de chargement par le haut ouverte	61 po (1550 mm)	
	C. Largeur	27 po (686 mm)	
	D. Profondeur avec porte ouverte	54,6 po (1386 mm)	
	E. Profondeur	34 po (864 mm)	
Pression d'eau (psi (kPa))		20 à 116 (137 à 800)	
Poids NET (lb (kg))		304 (138)	
Vitesse d'essorage	Partie supérieure du lave-linge	800 tr/min	
	Partie inférieure du lave-linge	1300 tr/min	
Puissance de chauffe	Lavage et chauffage	120 V	900 W
Consommation d'énergie annuelle		Partie supérieure du lave-linge	60 kWh/an
		Partie inférieure du lave-linge	110 kWh/an
Consommation d'eau annuelle		Partie supérieure du lave-linge	3540 gal/an
		Partie inférieure du lave-linge	4278 gal/an

# GARANTIE LIMITÉE (ÉTATS-UNIS)

---

## LAVE-LINGE SAMSUNG

---

### GARANTIE LIMITÉE POUR L'ACHETEUR INITIAL AVEC PREUVE D'ACHAT

Cet appareil de la marque SAMSUNG, tel quel fourni et distribué par SAMSUNG ELECTRONICS AMERICA, INC. (SAMSUNG) et livré neuf dans son emballage d'origine à l'acheteur-consommateur initial, est garanti par SAMSUNG à compter de la date d'achat initial contre tout vice de fabrication relatif aux matériaux et à la qualité d'exécution, pour une période de garantie limitée de :

Un (1) an (pièces et main d'œuvre) ;

Trois (3) ans pour les pièces de la cuve en acier inoxydable (pièces uniquement) ;

Dix (10) ans pour les pièces du moteur de lavage à entraînement direct (pièces uniquement).

Cette garantie limitée ne s'applique qu'aux appareils achetés et utilisés aux États-Unis qui ont été installés, utilisés et entretenus conformément aux instructions jointes ou fournies avec l'appareil. Pour bénéficier d'une intervention dans le cadre de la présente garantie, l'acheteur doit contacter la société SAMSUNG à l'adresse ou au numéro de téléphone indiqués ci-dessous, afin qu'elle détermine l'origine du problème et une procédure de réparation. Les interventions dans le cadre de la présente garantie peuvent être effectuées uniquement par un centre de dépannage agréé SAMSUNG. Lors de la remise d'un appareil défectueux à SAMSUNG ou à un centre de dépannage agréé SAMSUNG, l'acheteur est tenu de présenter la facture d'achat datée originale sur demande, à titre de preuve d'achat, pour pouvoir bénéficier d'une intervention dans le cadre de la présente garantie.

SAMSUNG assurera gratuitement une intervention à domicile au sein des États-Unis contigus durant la période de garantie, sous réserve de disponibilité des techniciens agréés SAMSUNG au sein de la zone géographique du client. Si l'intervention à domicile n'est pas possible, SAMSUNG peut, à sa propre discrétion, choisir de prendre à sa charge le transport aller/retour de l'appareil vers un centre de dépannage agréé. Si l'appareil se trouve dans une zone où l'intervention par un technicien agréé SAMSUNG n'est pas possible, il se peut que vous deviez prendre en charge des frais de transport ou transporter l'appareil vers un centre de dépannage agréé SAMSUNG pour le faire réparer.

Pour bénéficier d'une intervention à domicile, l'appareil doit être situé dans un emplacement dépourvu d'obstructions et accessible à notre personnel.

Durant la période de garantie applicable, un appareil sera réparé, remplacé ou remboursé à hauteur de son prix d'achat, à la seule discrétion de SAMSUNG. Il se peut que SAMSUNG utilise des pièces neuves ou reconditionnées pour réparer un appareil, ou remplace l'appareil par un appareil neuf ou reconditionné. Les pièces et appareils de rechange sont garantis pendant la partie restante de la période de garantie initiale de l'appareil, ou bien durant quatre-vingt-dix (90) jours, selon la période qui est la plus longue. Toutes les pièces et tous les appareils remplacés sont la propriété de SAMSUNG et vous devez les retourner à SAMSUNG.

# GARANTIE LIMITÉE (ÉTATS-UNIS)

---

La présente garantie limitée couvre les vices de fabrication relatifs aux matériaux ou à la qualité d'exécution survenant dans le cadre d'une utilisation domestique normale et non commerciale de cet appareil et ne s'applique pas dans les cas suivants : dommages survenant lors du transport, de la livraison, de l'installation et de toute utilisation non conforme de l'appareil ; dommages causés par une modification ou altération non autorisée de l'appareil ; appareil dont le numéro de série d'origine a été effacé, dégradé, modifié d'une quelconque façon ou rendu difficile à lire ; dommages de nature esthétique notamment les rayures, bosses, éclats et autres dommages infligés à la finition de l'appareil ; dommages causés par une utilisation abusive ou inappropriée, par la prolifération d'insectes nuisibles, un accident, un incendie, une inondation ou d'autres catastrophes naturelles ; dommages causés par l'utilisation d'équipements, de systèmes, de services, de pièces, de fournitures, d'accessoires, d'applications, d'installations, de réparations, de câblages externes ou de connecteurs non fournis ou autorisés par SAMSUNG ; dommages causés par toute surtension, fluctuation ou courant/tension de ligne électrique incorrect(e) ; dommages causés par le non-respect des instructions d'utilisation et d'entretien de l'appareil ; intervention à domicile pour expliquer comment utiliser l'appareil ; et intervention visant à corriger une installation non conforme aux codes électriques ou de plomberie ou correction de l'installation électrique ou de plomberie du domicile (c.-à-d. câblage électrique du domicile, fusibles ou tuyaux d'arrivée d'eau). Le coût des réparations ou du remplacement dans ces circonstances faisant l'objet d'une exclusion sera à la charge du client.

Les interventions des techniciens de maintenance destinées à expliquer les fonctions, l'entretien ou l'installation de l'appareil ne sont pas couvertes par la garantie. Veuillez contacter votre agent d'appel Samsung pour obtenir de l'aide sur l'une de ces questions.

## EXCLUSION DES GARANTIES IMPLICITES

LES GARANTIES IMPLICITES, Y COMPRIS LES GARANTIES IMPLICITES DE QUALITÉ MARCHANDE OU D'ADÉQUATION À UN USAGE PARTICULIER, SONT LIMITÉES À UN AN OU À LA PLUS COURTE PÉRIODE AUTORISÉE PAR LA LOI. Certains États n'autorisent pas les limitations de durée d'une garantie implicite ; il se peut donc que les limitations ou exclusions spécifiées ci-dessus ne s'appliquent pas à votre cas. La présente garantie vous octroie des droits spécifiques, ainsi que d'autres variant d'un État à un autre.

---

## LIMITE DE RECOURS

VOTRE SEUL RECOURS EXCLUSIF EST UNE RÉPARATION DE L'APPAREIL, UN REMPLACEMENT DE L'APPAREIL OU UN REMBOURSEMENT DU PRIX D'ACHAT, À LA DISCRÉTION DE SAMSUNG, COMME ACCORDÉ DANS LE CADRE DE LA PRÉSENTE GARANTIE LIMITÉE. SAMSUNG NE POURRA ÊTRE TENUE RESPONSABLE DES DOMMAGES PARTICULIERS, ACCESSOIRES OU IMMATÉRIELS, NOTAMMENT MAIS SANS POUR AUTANT S'Y LIMITER LES TEMPS DE TRAJET DEPUIS LE LIEU DE TRAVAIL, LES FRAIS D'HÔTEL ET/OU REPAS EN RESTAURANT, LES DÉPENSES DE RÉNOVATION, LES PERTES DE REVENUS OU DE BÉNÉFICES, L'IMPOSSIBILITÉ DE RÉALISER DES ÉCONOMIES OU AUTRES BÉNÉFICES QUELLE QUE SOIT LA THÉORIE JURIDIQUE SUR LAQUELLE LA RÉCLAMATION EST FONDÉE, ET CE MÊME SI SAMSUNG A ÉTÉ AVERTIE DE LA POSSIBILITÉ DE TELS DOMMAGES. Certains États n'autorisent pas les exclusions ou limitations relatives aux dommages accessoires ou immatériels ; il se peut donc que les limitations ou exclusions spécifiées ci-dessus ne s'appliquent pas à votre cas. La présente garantie vous octroie des droits spécifiques, ainsi que d'autres variant d'un État à un autre.

SAMSUNG ne garantit pas que l'appareil sera exempt de tout problème ou qu'il fonctionnera sans interruption. Aucune garantie, qu'elle soit donnée par un autre tiers, une autre entreprise ou une autre personne morale, ne pourra être considérée comme un engagement vis-à-vis de SAMSUNG.

Pour bénéficier d'une intervention dans le cadre de la présente garantie, veuillez prendre contact avec SAMSUNG à l'adresse suivante :

**Samsung Electronics America, Inc.**

**85 Challenger Road**

**Ridgefield Park, NJ 07660**

**1-800-SAMSUNG (726-7864)**

**[www.samsung.com/us/support](http://www.samsung.com/us/support)**

# Garantie (CANADA)

---

## LAVE-LINGE SAMSUNG

---

### GARANTIE LIMITÉE À L'ACHETEUR INITIAL

Cet appareil de la marque SAMSUNG, tel quel fourni et distribué par SAMSUNG ELECTRONICS CANADA, INC. (SAMSUNG) et livré neuf dans son emballage d'origine à l'acheteur-consommateur initial, est garanti par SAMSUNG contre tout vice de fabrication relatif aux matériaux et à la qualité d'exécution, pour une période de garantie limitée de :

Un (1) an (pièces et main d'œuvre) ; Dix (10) ans pour les pièces du moteur de lavage à entraînement direct (pièces uniquement).

Cette limite de garantie s'applique à compter de la date d'acquisition originale et couvre uniquement les appareils achetés et utilisés au Canada. Pour bénéficier de réparations dans le cadre de la présente garantie, l'acheteur doit communiquer avec la société SAMSUNG afin qu'elle détermine l'origine du problème et les procédures de réparation. Les interventions dans le cadre de la présente garantie peuvent être effectuées uniquement par un centre de dépannage agréé SAMSUNG. Lors de la remise d'un produit défectueux à SAMSUNG ou à un centre de dépannage agréé SAMSUNG, l'acheteur est tenu de présenter le coupon d'achat d'origine à la demande des intéressés à titre de preuve d'achat. SAMSUNG assurera un service d'intervention gratuit à domicile pendant la période de garantie, sous réserve de disponibilité au Canada. Le service d'intervention à domicile n'est pas disponible pour toutes les zones.

Pour bénéficier d'une intervention à domicile, l'appareil doit être situé dans un emplacement dépourvu d'obstructions et accessible à notre personnel. Si ce service n'est pas disponible, SAMSUNG peut choisir de prendre à sa charge le transport aller/retour de l'appareil vers un centre de dépannage agréé.

---

La société SAMSUNG prendra en charge, à sa convenance, la réparation, le remplacement ou le remboursement de l'appareil tel que stipulé dans les présentes conditions et procédera au remplacement ou au reconditionnement des pièces ou des appareils si ces derniers s'avèrent défectueux pendant la période de garantie limitée susmentionnée. Toutes les pièces et tous les appareils remplacés deviennent la propriété de SAMSUNG et doivent être retournés à SAMSUNG. Les pièces de rechange et les appareils sont couverts pour la période restante de garantie ou pendant quatre-vingt-dix (90) jours, la période la plus longue s'appliquant. La présente garantie limitée couvre les vices de fabrication relatifs aux matériaux et à la qualité d'exécution survenus dans le cadre d'une utilisation normale et non commerciale de l'appareil et ne s'applique pas aux causes suivantes : tout dommage survenant au cours du transport, de la livraison et de l'installation ; toute application et utilisation de l'appareil contraire au but auquel il était destiné ; tout numéro de modèle ou de série modifié ; tout dommage du revêtement extérieur ou de l'aspect de l'appareil ; tout dommage causé par un accident, une utilisation non conforme, une négligence, un incendie ou une inondation, la foudre ou une autre catastrophe naturelle ; toute utilisation de produits, d'équipements, de systèmes, d'appareils, de services, de pièces, de fournitures, d'accessoires, d'applications, d'installations, de réparations, de câblages externes ou de connecteurs non fournis ou autorisés par SAMSUNG et susceptibles d'endommager l'appareil ou de nuire à son fonctionnement ; toute surtension, fluctuation ou tension de ligne électrique incorrecte ; tout réglage effectué par l'acheteur et tout non-respect des consignes d'utilisation, de maintenance et de respect de l'environnement indiquées et prescrites dans le manuel d'instructions ; tout démontage ou toute réinstallation de l'appareil ; tout problème résultant d'une prolifération d'insectes nuisibles. La présente garantie limitée ne couvre pas les problèmes résultant d'un courant, d'une tension ou d'une alimentation électrique incorrects, ainsi que d'ampoules électriques, de fusibles ou de câblage domestiques inappropriés. Elle ne couvre pas non plus le coût des appels au service d'assistance pour obtenir des instructions ou pour corriger des erreurs d'installation. SAMSUNG ne garantit pas que l'appareil sera exempt de tout problème ou qu'il fonctionnera sans interruption.

SAUF EXCEPTION MENTIONNÉE DANS LE PRÉSENT DOCUMENT, SAMSUNG NE FOURNIT AUCUNE GARANTIE EXPRESSE OU IMPLICITE QUANT À CET APPAREIL, Y COMPRIS, MAIS SANS S'Y LIMITER, LES GARANTIES IMPLICITES DE QUALITÉ MARCHANDE, DE CONTREFAÇON OU D'APTITUDE À UN USAGE PARTICULIER.

AUCUNE GARANTIE, QU'ELLE SOIT DONNÉE PAR UN TIERS, UNE ENTREPRISE OU UNE PERSONNE MORALE, NE POURRA ÊTRE CONSIDÉRÉE COMME UN ENGAGEMENT VIS-À-VIS DE L'APPAREIL. SAMSUNG NE SERA AUCUNEMENT RESPONSABLE EN CAS DE PERTE DE BÉNÉFICES, DE MANQUE À GAGNER, D'INCAPACITÉ À RÉALISER DES ÉCONOMIES OU TOUT AUTRE AVANTAGE FINANCIER OU D'AUTRES DOMMAGES SPÉCIAUX, ACCESSOIRES OU INDIRECTS RÉSULTANT DE L'UTILISATION OU D'UNE MAUVAISE UTILISATION DE CET APPAREIL OU D'UNE INCAPACITÉ À UTILISER CET APPAREIL, QUELLE QUE SOIT LA BASE JURIDIQUE INVOQUÉE POUR JUSTIFIER L'ASSERTION ET MÊME SI SAMSUNG A ÉTÉ AVISÉ DE L'ÉVENTUALITÉ DE TELS DOMMAGES.

LES INDEMNITÉS FINANCIÈRES EXIGÉES AUPRÈS DE SAMSUNG NE POURRONT EN AUCUN CAS EXCÉDER LE PRIX D'ACHAT DE L'APPAREIL VENDU PAR SAMSUNG ET À L'ORIGINE DES DOMMAGES INVOQUÉS. SANS LIMITATION AUX DISPOSITIONS SUSMENTIONNÉES, L'ACHETEUR ASSUME TOUS LES RISQUES ET TOUTES LES RESPONSABILITÉS EN CAS DE PERTE, DE DOMMAGES OU DE BLESSURES ÉVENTUELLES INFLIGÉS À L'ACHETEUR ET AUX BIENS DE CELUI-CI ET À TOUTE AUTRE PERSONNE ET AUX BIENS DE CELLE-CI RÉSULTANT DE L'UTILISATION OU DE LA MAUVAISE UTILISATION DE L'APPAREIL OU DE L'INCAPACITÉ À L'UTILISER. LA PRÉSENTE GARANTIE LIMITÉE N'EST VALABLE POUR PERSONNE D'AUTRE QUE L'ACHETEUR INITIAL DE L'APPAREIL, N'EST PAS TRANSFÉRABLE ET ÉNONCE VOTRE RECOURS EXCLUSIF.

## Garantie (CANADA)

---

Certaines provinces n'autorisent pas de limitations quant à la durée des garanties implicites ni l'exclusion ou la limitation de dommages accessoires ou indirects ; il se peut par conséquent que les limitations et exclusions énoncées ci-dessus ne s'appliquent pas à votre cas.

La présente garantie vous octroie des droits spécifiques, ainsi que d'autres variant d'une province à une autre.

Pour bénéficier d'une intervention dans le cadre de la présente garantie, veuillez prendre contact avec SAMSUNG à l'adresse suivante :

**Samsung Electronics Canada Inc.**

**2050 Derry Road West,**

**Mississauga, Ontario L5N 0B9 Canada**

**1-800-SAMSUNG (726-7864)**

**[www.samsung.com/ca/support](http://www.samsung.com/ca/support) (English)**

**[www.samsung.com/ca\\_fr/support](http://www.samsung.com/ca_fr/support) (French)**

**FAX : 1-866-436-4617**

Les interventions des techniciens de maintenance destinées à expliquer les fonctions, la maintenance ou l'installation de l'appareil ne sont pas couvertes par la garantie.

Veuillez communiquer avec le centre d'appels de Samsung pour obtenir de l'aide sur l'une de ces questions.



# Mémo

---

# Mémo

---

# Mémo

---

# SAMSUNG



Scan the QR code\* or visit  
[www.samsung.com/spsn](http://www.samsung.com/spsn)  
to view our helpful  
How-to Videos and Live Shows

\*Requires reader to be installed on your smartphone

Scan this with your smartphone

## DES QUESTIONS OU DES COMMENTAIRES ?

PAYS	APPELEZ LE	OU RENDEZ-VOUS SUR LE SITE
U.S.A	1-800-SAMSUNG (726-7864)	<a href="http://www.samsung.com/us/support">www.samsung.com/us/support</a>
CANADA	1-800-SAMSUNG(726-7864)	<a href="http://www.samsung.com/ca/support">www.samsung.com/ca/support</a> (English) <a href="http://www.samsung.com/ca_fr/support">www.samsung.com/ca_fr/support</a> (French)



DC68-04316A-00



# FlexWash™

Manual del usuario

WV60A9900A\*

**SAMSUNG**



# Contenido

<b>Información sobre seguridad</b>	<b>4</b>
Lo que necesita saber sobre las instrucciones de seguridad	4
Símbolos de seguridad importantes	4
Precauciones de seguridad importantes	5
PROPOSICIÓN 65 DE CALIFORNIA: ADVERTENCIA	5
Advertencias fundamentales para la instalación	6
Precauciones para la instalación	7
Advertencias fundamentales para el uso	7
Precauciones de uso	9
Advertencias fundamentales para la limpieza	12
<b>Aviso regulatorio</b>	<b>13</b>
Aviso de la FCC	13
Aviso de la IC	14
Anuncio sobre código abierto	15
<b>Instalación</b>	<b>16</b>
Desempaque de la lavadora	16
Componentes	17
Requisitos de instalación	19
Instalación paso a paso	23
<b>Antes de comenzar</b>	<b>32</b>
Configuración inicial	32
Pautas de lavado	33
Guía sobre los agentes de limpieza	36
<b>Funcionamiento</b>	<b>41</b>
Panel de control	41
Funcionamiento de los ciclos	44
Descripción de los ciclos	46
Tabla de ciclos	49
Opciones	52
Funciones del sistema	55
Funciones especiales	57
SmartThings	59



---

<b>Mantenimiento</b>	<b>60</b>
Consideraciones generales	60
Lavadora superior	63
Lavadora inferior	66
<b>Solución de problemas</b>	<b>72</b>
Verificaciones	72
Códigos de información	77
<b>Especificaciones</b>	<b>80</b>
Tabla de indicaciones sobre telas	80
Protección del medio ambiente	81
Declaración de conformidad	81
Hoja de especificaciones	82



# Información sobre seguridad

Felicitaciones por la compra de la nueva lavadora Samsung. Este manual contiene información importante acerca de la instalación, el uso y el cuidado del electrodoméstico. Lea detenidamente estas instrucciones a fin de aprovechar al máximo los múltiples beneficios y funciones de la lavadora.

## Lo que necesita saber sobre las instrucciones de seguridad

Lea este manual detenidamente para aprender a utilizar con seguridad y eficacia todas las características y funciones de su nuevo electrodoméstico. Conserve el manual en un lugar seguro cerca del electrodoméstico para consultas futuras. Utilice este electrodoméstico solo para el propósito para el que fue destinado como se describe en este manual.

Las advertencias y las instrucciones de seguridad importantes de este manual no cubren todas las posibles condiciones y situaciones que pueden ocurrir. Es su responsabilidad actuar con sentido común, precaución y cuidado cuando instale, realice el mantenimiento y ponga en funcionamiento la lavadora.

Puesto que las siguientes instrucciones de funcionamiento sirven para varios modelos, las características de su lavadora pueden diferir ligeramente de las que se describen en este manual y es posible que no todos los signos de advertencia sean aplicables. Si tiene alguna consulta o duda, comuníquese con el centro de servicio más cercano o busque ayuda e información en línea en [www.samsung.com](http://www.samsung.com).

## Símbolos de seguridad importantes

Los íconos y las señales incluidas en este manual del usuario significan lo siguiente:

### ADVERTENCIA

Peligros o prácticas inseguras que podrían causar **lesiones físicas graves, la muerte y/o daños materiales.**

### PRECAUCIÓN

Peligros o prácticas inseguras que podrían causar **lesiones físicas y/o daños materiales.**

### NOTA

Indica que existe el riesgo de lesiones físicas o daños materiales.

**Estas señales de advertencia tienen por objeto evitar que usted u otras personas sufran lesiones.**

**Sígalas completamente.**

**Después de leer este manual, guárdelo en un lugar seguro para consultas futuras.**

Lea todas las instrucciones antes de usar el electrodoméstico.

Al igual que con cualquier equipo que usa electricidad y piezas móviles, existen riesgos potenciales. Para usar este electrodoméstico en forma segura, familiarícese con su funcionamiento y manéjelo con cuidado cuando lo use.

# CONSERVE ESTAS INSTRUCCIONES





## Precauciones de seguridad importantes

### ADVERTENCIA

Para reducir el riesgo de incendio, descarga eléctrica o lesiones físicas cuando usa este electrodoméstico, siga las instrucciones de seguridad básicas que figuran a continuación:

1. Lea todas las instrucciones antes de usar el electrodoméstico.
2. No lave ni seque prendas que se han limpiado, lavado, remojado o salpicado previamente con gasolina, solventes de limpieza en seco u otras sustancias inflamables o explosivas, ya que emiten vapores que pueden encenderse o explotar.
3. No permita que los niños jueguen sobre el electrodoméstico ni dentro de él. Se requiere de supervisión cuando el electrodoméstico es utilizado cerca de los niños.
4. Antes de descartar el electrodoméstico o de trasladarlo para que se le efectúe el servicio técnico, retire la puerta del compartimiento de la lavadora o la secadora.
5. No introduzca la mano en el electrodoméstico si la tina está en movimiento.
6. No instale ni almacene este electrodoméstico donde quede expuesto a los factores climáticos.
7. No modifique los controles.
8. No repare, reemplace ni intente realizar el mantenimiento de ninguna pieza del electrodoméstico salvo que esté recomendado específicamente en las instrucciones de mantenimiento del usuario o en las instrucciones de reparación para el usuario publicadas y que, a su juicio, usted tenga la habilidad para llevarlas a cabo.
9. No agregue gasolina, solventes de limpieza en seco u otras sustancias inflamables o explosivas al agua del lavado. Estas sustancias emiten vapores que pueden encenderse o explotar.
10. En ciertas circunstancias, puede producirse gas hidrógeno en un sistema de agua caliente que no se ha usado durante 2 semanas o más. EL GAS HIDRÓGENO ES EXPLOSIVO. Si el sistema de agua caliente no fue utilizado durante dicho período, antes de usar la lavadora o la lavadora y la secadora combinadas, abra las llaves del agua caliente y deje correr el agua por varios minutos. De esta manera, se eliminará el gas hidrógeno acumulado. Dado que el gas es inflamable, no fume ni use una llama abierta en ese momento.

## PROPOSICIÓN 65 DE CALIFORNIA: ADVERTENCIA

### ADVERTENCIA

Cáncer y afecciones reproductivas - [www.P65Warnings.ca.gov](http://www.P65Warnings.ca.gov).

# CONSERVE ESTAS INSTRUCCIONES



# Información sobre seguridad

## Advertencias fundamentales para la instalación

### ADVERTENCIA

La instalación de este electrodoméstico la debe efectuar un técnico calificado o una empresa de servicios.

- De lo contrario, pueden producirse descargas eléctricas, incendios, explosiones, problemas con el producto o lesiones.

El electrodoméstico es pesado, tenga cuidado cuando lo levante.

Enchufe el cable de alimentación a un tomacorriente de pared que cumpla las especificaciones eléctricas locales. Utilice el tomacorriente solo con este electrodoméstico y no use un cable prolongador.

- Compartir el tomacorriente de pared con otros electrodomésticos, utilizando un multicontacto o prolongando el cable de alimentación, puede provocar una descarga eléctrica o un incendio.
- Asegúrese de que el voltaje, la frecuencia y la corriente suministrados a la lavadora coincidan con los indicados en las especificaciones del producto. De lo contrario, se puede provocar una descarga eléctrica o un incendio. Enchufe el cable de alimentación firmemente en el tomacorriente de pared.

Retire regularmente todas las sustancias extrañas, como polvo o agua, de los terminales y los puntos de contacto de la alimentación con un paño seco.

- Desenchufe el cable de alimentación y límpielo con un paño seco.
- De lo contrario, se puede provocar una descarga eléctrica o un incendio.

Enchufe el cable de alimentación en un tomacorriente de pared de manera que el cable baje hacia el piso.

- Si enchufa el cable de alimentación en el tomacorriente en la dirección opuesta, los cables eléctricos del interior del cable pueden dañarse y provocar un incendio o una descarga eléctrica.

Mantenga los materiales de empaque fuera del alcance de los niños, ya que son peligrosos para ellos.

- Si un niño mete la cabeza en una bolsa de plástico, se puede asfixiar.

Si el electrodoméstico, el enchufe o el cable de alimentación están dañados, comuníquese con el centro de servicio más cercano.

Este electrodoméstico debe conectarse a tierra correctamente.

La toma de tierra no se debe conectar a una conducción de gas o de agua ni a la línea telefónica.

- Puede provocar una descarga eléctrica, un incendio, una explosión o problemas con el producto.
- Nunca enchufe el cable de alimentación en un tomacorriente que no esté conectado a tierra correctamente. Asegúrese de que el tomacorriente cumpla con las normativas locales y nacionales.

No instale este electrodoméstico cerca de un calefactor o de materiales inflamables.

No instale este electrodoméstico en un lugar húmedo, grasiento o cubierto de polvo, ni lo exponga a la luz directa del sol o al agua (gotas de lluvia).

No instale este electrodoméstico en un lugar donde se registren bajas temperaturas.

- El hielo puede reventar los tubos.

## CONSERVE ESTAS INSTRUCCIONES



No instale este electrodoméstico en un lugar donde pueda haber fugas de gas.

- Puede provocar una descarga eléctrica o un incendio.

No utilice transformadores eléctricos para alimentar la lavadora.

- Puede provocar una descarga eléctrica o un incendio.

No utilice un cable de alimentación dañado ni un tomacorriente que esté flojo.

- Puede provocar una descarga eléctrica o un incendio.

No jale el cable de alimentación ni lo doble excesivamente.

No tuerza ni ate el cable de alimentación.

No cuelgue el cable de alimentación de un objeto metálico, no coloque objetos pesados sobre él, no inserte el cable de alimentación entre objetos ni lo empuje en un espacio detrás del electrodoméstico.

- Puede provocar una descarga eléctrica o un incendio.

No jale el cable de alimentación para desenchufarlo.

- Para desenchufar el cable de alimentación, jálelo sujetándolo por el enchufe.
- De lo contrario, se puede provocar una descarga eléctrica o un incendio.

El electrodoméstico debe colocarse en una posición en la que el tomacorriente, las llaves de suministro de agua y los tubos de drenaje sean accesibles.

## Precauciones para la instalación

### PRECAUCIÓN

Este electrodoméstico debe estar ubicado de manera tal que se pueda acceder fácilmente al enchufe.

- De lo contrario, se puede provocar un incendio o una descarga debido a las fugas eléctricas.

Instale el electrodoméstico sobre una superficie sólida y nivelada que pueda soportar su peso.

- De lo contrario, pueden producirse vibraciones anormales, movimientos, ruidos o problemas con el producto.

## Advertencias fundamentales para el uso

### ADVERTENCIA

Si el electrodoméstico se inunda, corte inmediatamente el suministro de agua y la alimentación y comuníquese con el centro de servicio más cercano.

- No toque el enchufe con las manos mojadas.
- Se puede provocar una descarga eléctrica.

Si el electrodoméstico genera ruidos extraños, olor a quemado o humo, desconéctelo inmediatamente y llame al centro de servicio más cercano.

- De lo contrario, se puede provocar una descarga eléctrica o un incendio.

# CONSERVE ESTAS INSTRUCCIONES



# Información sobre seguridad

En caso de fugas de gas (como propano, LP, etc.), ventile inmediatamente sin tocar el enchufe. No toque el electrodoméstico ni el cable de alimentación.

- No utilice un ventilador.
- Una chispa puede provocar un incendio o una explosión.

No permita que los niños jueguen sobre la lavadora o dentro de ella. Además, cuando se deshaga del electrodoméstico, quite el cierre de la puerta de la lavadora.

- Los niños pueden asfixiarse y morir si quedan atrapados dentro del producto.

Asegúrese de quitar el empaque (goma espuma, poliestireno) del fondo de la lavadora antes de utilizarla.

No utilice la lavadora para lavar prendas contaminadas con gasolina, queroseno, benceno, disolventes de pinturas, alcohol u otras sustancias inflamables o explosivas.

- Puede provocar una descarga eléctrica, un incendio o una explosión.

No abra la puerta de la lavadora por la fuerza mientras esté en funcionamiento (lavado a alta temperatura/secado/centrifugado).

- El agua que salga de la lavadora puede causar quemaduras o convertir el suelo en resbaladizo. Puede provocar lesiones.
- Abrir la puerta por la fuerza puede dañar el producto o causar lesiones personales.

No introduzca las manos bajo la lavadora cuando esté en funcionamiento.

- Puede provocar lesiones.

No toque el enchufe con las manos mojadas.

- Puede provocar una descarga eléctrica.

No apague el electrodoméstico desenchufándolo mientras esté en funcionamiento.

- Si vuelve a enchufar el electrodoméstico en el tomacorriente puede originar una chispa y causar una descarga eléctrica o un incendio.

No permita que los niños se suban al electrodoméstico.

- Esto puede provocar una descarga eléctrica, quemaduras o lesiones personales.

No introduzca la mano ni objetos de metal bajo la lavadora mientras esté en funcionamiento.

- Puede provocar lesiones.

No desenchufe el electrodoméstico jalando el cable de alimentación. Sujete siempre el enchufe firmemente y extráigalo en línea recta.

- Un cable de alimentación dañado puede provocar un cortocircuito, un incendio o una descarga eléctrica.

No trate de reparar, desensamblar ni modificar el electrodoméstico usted mismo.

- No utilice un fusible (de cobre, cable de acero, etc.) que no sea el estándar.
- Cuando deba reparar o volver a instalar el electrodoméstico, comuníquese con el centro de servicio más cercano.
- De lo contrario, se puede provocar una descarga eléctrica, un incendio, problemas con el producto o lesiones.

## CONSERVE ESTAS INSTRUCCIONES



Si se afloja la manguera de suministro de agua de la llave de agua y se inunda el electrodoméstico, desenchufe el cable de alimentación.

- De lo contrario, se puede provocar una descarga eléctrica o un incendio.

Desenchufe el electrodoméstico si no lo va a utilizar durante un período prolongado o durante una tormenta eléctrica.

- De lo contrario, se puede provocar una descarga eléctrica o un incendio.

Si entra alguna sustancia extraña en el electrodoméstico, desenchufe el cable de alimentación y comuníquese con el centro de atención al cliente de Samsung más cercano.

- Puede provocar una descarga eléctrica o un incendio.

No permita que los niños (ni las mascotas) jueguen encima o dentro de la lavadora. La puerta de la lavadora no se abre con facilidad desde el interior, y los niños podrían lastimarse gravemente si quedaran atrapados adentro.

## Precauciones de uso

### PRECAUCIÓN

Si la lavadora está contaminada por sustancias extrañas, tales como detergente, tierra, restos de alimentos, etc., desenchufe el cable de alimentación y limpie la lavadora con un paño suave humedecido.

- Si no lo hace se puede producir decoloración, deformación, daños u óxido.

El vidrio frontal se puede romper con un impacto fuerte. Tenga cuidado cuando utilice la lavadora.

- La rotura del vidrio puede causar lesiones.

Tras una falla del suministro de agua o cuando se vuelve a conectar la manguera de suministro, abra lentamente la llave de agua.

Abra lentamente la llave de agua tras un período prolongado de falta de uso.

- La presión de aire en la manguera de suministro de agua o en la tubería de agua puede dañar una pieza o provocar fugas de agua.

Si durante el funcionamiento hay una falla en el drenaje, revise el drenaje.

- Si se utiliza la lavadora inundada por una falla en el drenaje, se puede provocar una descarga eléctrica o un incendio.

Introduzca completamente la ropa en la lavadora para que no pueda quedar atrapada por la puerta.

- Si la ropa queda atrapada por la puerta, puede dañarse la ropa o la lavadora, o puede provocar fugas de agua.

Cierre el suministro de agua cuando la lavadora no esté en uso.

- Asegúrese de que los conectores de la manguera de suministro de agua estén correctamente ajustados.

# CONSERVE ESTAS INSTRUCCIONES



# Información sobre seguridad

Asegúrese de que la arandela de goma y el vidrio de la puerta frontal no estén contaminados por sustancias extrañas (como restos, hilos, cabellos, etc.)

- Si una sustancia extraña queda atrapada en la puerta o si la puerta no está bien cerrada, se puede producir una fuga de agua.

Antes de utilizar el producto, abra la llave del agua y verifique que los conectores de la manguera de suministro estén bien ajustados y que no haya fugas de agua.

- Si los conectores de la manguera de suministro de agua están flojos, puede haber fugas de agua.

El producto adquirido está diseñado exclusivamente para uso doméstico.

El uso del producto con fines comerciales se considera un uso incorrecto del producto. Si se hace un uso comercial del producto, este no quedará cubierto por la garantía estándar que ofrece Samsung y no se podrá atribuir a Samsung ninguna responsabilidad por el mal funcionamiento o los daños resultantes de este uso incorrecto.

No se pare encima del electrodoméstico ni le coloque encima objetos (como ropa, velas o cigarrillos encendidos, platos, productos químicos, objetos metálicos, etc.).

- Puede provocar una descarga eléctrica, un incendio, problemas con el producto o lesiones.

No rocíe materiales volátiles, como insecticidas, en la superficie del electrodoméstico.

- Además de ser perjudiciales para las personas, también pueden provocar una descarga eléctrica, un incendio o problemas con el producto.

No coloque objetos que generen campos electromagnéticos cerca de la lavadora.

- Puede causar lesiones por un mal funcionamiento.

El agua que se drena durante el lavado a alta temperatura o durante el ciclo de secado está caliente. No toque el agua.

- Puede causar lesiones personales o quemaduras.

No lave, centrifugue ni seque asientos, alfombrillas o prendas impermeables (\*) a menos que su electrodoméstico tenga un ciclo especial para lavar estos artículos.

(\*): Ropa de cama de lana, fundas de lluvia, chalecos de pesca, pantalones de esquí, bolsas de dormir, cubiertas de pañales, chándales, cubiertas de bicicletas, motos y automóviles, etc.

- No lave alfombrillas gruesas o espesas aunque lleven la marca de lavado en la etiqueta. Se pueden producir lesiones o dañar la lavadora, las paredes, el piso o la ropa debido a las vibraciones anormales.
- No lave alfombras ni felpudos con forro de goma. El forro de goma se puede desprender y adherirse al tambor, lo que puede resultar en un funcionamiento anómalo, por ejemplo una falla en el drenaje.

No haga funcionar la lavadora sin el dosificador de detergente.

- Se puede provocar una descarga eléctrica o lesiones debido a fugas de agua.

No toque el interior del tambor durante o inmediatamente después del secado, ya que está caliente.

- Podrían quemarse.

La puerta se calienta durante el lavado y el secado. Por lo tanto, no toque la puerta de vidrio.

## CONSERVE ESTAS INSTRUCCIONES



Tampoco permita que los niños jueguen cerca de la lavadora ni que toquen la puerta de vidrio.

- Podrían quemarse.

No introduzca las manos en el cajón del detergente.

- Se puede dañar la mano ya que ésta puede quedar atrapada por el dispositivo de introducción del detergente.
- No utilice detergente en polvo en el compartimiento para detergente líquido (únicamente para los modelos aplicables). Retire el compartimiento y coloque el detergente en polvo directamente en el compartimiento de lavado principal.

No introduzca ningún objeto (como zapatos, restos de comida, animales) que no sea ropa en la lavadora.

- Se puede dañar la lavadora, causar lesiones o la muerte en caso de mascotas por vibraciones anormales.

No presione los botones con objetos afilados, como alfileres, cuchillos, las uñas, etc.

- Puede provocar una descarga eléctrica o lesiones personales.

No lave ropa contaminada por aceites, cremas o lociones que se utilizan normalmente en los establecimientos para el cuidado de la piel o en las clínicas de masajes.

- Se puede deformar la arandela de goma y provocar fugas de agua.

No deje objetos de metal (tales como clips, horquillas, etc.) ni blanqueador en el tambor durante períodos prolongados.

- Estas dos acciones pueden oxidar el tambor.
- Si comienza a aparecer óxido en la superficie del tambor, aplique un agente limpiador (neutro) sobre la superficie y utilice una esponja para limpiarla. Nunca utilice un cepillo de metal.

No utilice detergentes de limpieza en seco directamente ni lave, enjuague ni centrifugue ropa contaminada por detergentes de limpieza en seco.

- Se puede producir una combustión espontánea o un incendio por el calor de la oxidación del aceite.

No utilice agua de los dispositivos de calentamiento o enfriamiento del agua.

- Podría causar problemas en la lavadora.

No utilice jabón natural para lavado a mano en la lavadora.

- Si se endurece y se acumula en el interior de la lavadora, puede causar problemas en el producto, como decoloración, óxido y malos olores.

Coloque medias y brassieres en una red y lávelas junto con otra ropa.

No lave prendas grandes como ropa de cama dentro de una red.

- De no hacerlo se pueden producir lesiones personales por las vibraciones anormales.

No utilice detergente endurecido.

- Si se acumula en el interior de la lavadora, puede provocar fugas de agua.

Asegúrese de que los bolsillos de las prendas que vaya a lavar estén vacíos.

- Los objetos duros o afilados, tales como monedas, clips, clavos, tornillos o piedras pueden causar daños considerables en la lavadora.

## CONSERVE ESTAS INSTRUCCIONES

## Información sobre seguridad

---

No utilice la lavadora para lavar ropa que contenga hebillas o botones grandes u otros objetos de metal pesados.

Clasifique las prendas según la solidez del color y seleccione el ciclo, la temperatura del agua y las funciones adicionales recomendadas.

- De lo contrario, se pueden decolorar o dañar las telas.

Al cerrar la puerta tenga cuidado de no atrapar los dedos de los niños.

- Si no lo hace, se pueden provocar lesiones personales.

## Advertencias fundamentales para la limpieza

---

### ADVERTENCIA

No limpie el electrodoméstico rociando directamente agua dentro de él.

No utilice un agente limpiador muy ácido.

No utilice benceno, disolventes ni alcohol para limpiar el electrodoméstico.

- Puede provocar decoloración, deformación, daños, incendio o descarga eléctrica.

Antes de la limpieza o las tareas de mantenimiento, desenchufe el electrodoméstico del tomacorriente de la pared.

- De lo contrario, se puede provocar una descarga eléctrica o un incendio.

# CONSERVE ESTAS INSTRUCCIONES



# Aviso regulatorio

## Aviso de la FCC

### ⚠ PRECAUCIÓN

Todos los cambios y modificaciones que no cuenten con la aprobación expresa de la parte responsable del cumplimiento invalidarán la autoridad del usuario para operar el equipo.

Este dispositivo cumple con el apartado 15 de las normas de la FCC. El funcionamiento se encuentra sujeto a las siguientes dos condiciones:

1. Este dispositivo no puede causar interferencia dañina, y
2. Este dispositivo debe aceptar la recepción de cualquier interferencia, incluidas aquellas que puedan causar un funcionamiento indeseado.

En los productos vendidos en los mercados de Estados Unidos y Canadá, solo están disponibles los canales 1–11. No es posible seleccionar otros canales.

### DECLARACIÓN DE LA FCC:

Este equipo ha sido sometido a pruebas y se ha determinado que se encuentra dentro de los límites para los dispositivos digitales clase B, de acuerdo con el apartado 15 de las normas de la FCC. Dichos límites han sido diseñados para proporcionar una protección razonable contra la interferencia dañina en una instalación residencial. Este equipo genera, utiliza y puede irradiar energía de frecuencias de radio y, si no se lo instala y utiliza de acuerdo con las instrucciones, puede provocar interferencia dañina a las comunicaciones de radio. Sin embargo, no existe garantía alguna de que no habrá interferencia en una instalación determinada. Si el equipo provoca interferencia dañina a la recepción de radio o televisión, que puede determinarse al encender y apagar el equipo, se sugiere que el usuario trate de corregir la interferencia mediante una o más de las siguientes medidas:

- Reorientar o reubicar la antena receptora.
- Aumentar la distancia entre el equipo y el receptor.
- Conectar el equipo a un tomacorriente que esté en un circuito diferente al de la radio o el televisor.
- Consultar al distribuidor o a un técnico experimentado en radio/TV para obtener ayuda.

### DECLARACIÓN DE LA FCC SOBRE LA EXPOSICIÓN A LA RADIACIÓN:

Este equipo cumple con los límites de exposición a la radiación establecidos por la FCC para un entorno no controlado. Este equipo debe instalarse y utilizarse con una distancia mínima de 8 pulgadas (20 cm) entre el radiador y su cuerpo. Este dispositivo y su/s antena/s no deben ubicarse ni utilizarse junto con ninguna otra antena o transmisor.

# CONSERVE ESTAS INSTRUCCIONES



# Aviso regulatorio

Español

Emisor involuntario según el apartado 15 de las normas de la FCC

Tipo de producto: Lavadoras eléctricas

Modelo: WV60A9900A\*

Parte responsable: Información de contacto en EE. UU.

Samsung Electronics America, Inc.

QA Lab America

19 Chapin Rd. Building D Pine Brook NJ 07058

Teléf.: 1-973-808-6375 Fax: 1-973-808-63

## Aviso de la IC

El término "IC" antes del número de certificación de radio significa únicamente que se han cumplido las especificaciones técnicas de Industry Canada. El funcionamiento se encuentra sujeto a las siguientes dos condiciones:

1. Este dispositivo no puede causar interferencia, y
2. Este dispositivo debe aceptar cualquier interferencia, incluidas aquellas que puedan causar un funcionamiento indeseado del dispositivo.

Este aparato digital Clase B cumple con la norma canadiense ICES-003.

Cet appareil numérique de la classe B est conforme à la norme NMB-003 du Canada.

En los productos vendidos en los mercados de Estados Unidos y Canadá, solo están disponibles los canales 1-11. No es posible seleccionar otros canales.

### DECLARACIÓN DE LA IC SOBRE LA EXPOSICIÓN A LA RADIACIÓN:

Este equipo cumple con los límites de exposición a la radiación RSS-102 establecidos por la IC para un entorno no controlado. Este equipo debe instalarse y utilizarse con una distancia mínima de 8 pulgadas (20 cm) entre el radiador y su cuerpo. Este dispositivo y su/s antena/s no deben ubicarse ni utilizarse junto con ninguna otra antena o transmisor.

# CONSERVE ESTAS INSTRUCCIONES





---

## Anuncio sobre código abierto

---

El software incluido en este producto contiene software de código abierto.

En la siguiente URL [http://opensource.samsung.com/opensource/SMART\\_TP2\\_0/seq/0](http://opensource.samsung.com/opensource/SMART_TP2_0/seq/0) encontrará información de la licencia de código abierto relacionada con este producto.

Español



### NOTA

Por la presente, Samsung Electronics declara que el artefacto del tipo de equipo radioeléctrico se ajusta a lo dispuesto en la Directiva 2014/53/EU. El texto completo de la declaración de conformidad de la UE está disponible en la siguiente dirección de Internet: La declaración oficial de conformidad puede encontrarse en <http://www.samsung.com>, vaya a Soporte > busque Conoce tu producto e ingrese el nombre del modelo.

Potencia máxima de transmisor Wi-Fi: 20 dBm a 2.412 GHz – 2.472 GHz

# CONSERVE ESTAS INSTRUCCIONES



# Instalación

Siga detenidamente estas instrucciones para asegurar una adecuada instalación de la lavadora y evitar accidentes al lavar la ropa.

## ⚠ ADVERTENCIA

Algunas piezas internas no están conectadas a tierra intencionalmente y pueden presentar un riesgo de descarga eléctrica solo durante el servicio técnico. Personal del servicio técnico - No toque las siguientes piezas mientras el electrodoméstico está recibiendo electricidad: Panel de control, disipador térmico, motor, válvula de entrada y bomba.

## Desempaque de la lavadora

Desempaque la lavadora e inspecciónela para controlar que no se hayan producido daños durante el transporte. Asegúrese de haber recibido todos los elementos que se muestran en la página siguiente. Si la lavadora sufrió daños durante el transporte, o si falta algún elemento, llame al 1-800-SAMSUNG (1-800-726-7864). Para evitar lesiones físicas o distensiones musculares, use guantes protectores cada vez que levante o transporte la unidad.

## ⚠ ADVERTENCIA

Los materiales de empaque pueden ser peligrosos para los niños. Mantenga todos los materiales de empaque (bolsas de plástico, poliestireno, etc.) fuera del alcance de los niños.

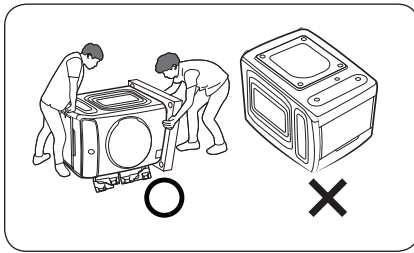

## ⚠ PRECAUCIÓN

Se necesitan 2 personas como mínimo para desempacar la lavadora. No incline la lavadora hacia adelante para retirar la protección de la parte inferior de los materiales de empaque. Cuando recline la lavadora para retirar la base de cartón, proteja el lateral y deposítela con cuidado. Nunca apoye la lavadora sobre la parte frontal ni posterior.

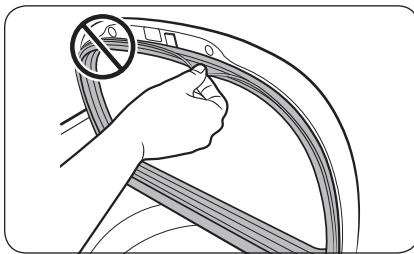

## ⚠ PRECAUCIÓN

No arranque el sellado de la cubierta protectora. Se puede originar una fuga durante el proceso de lavado.

## Componentes

Asegúrese de que todos los componentes estén incluidos en el paquete. Si tiene alguna pregunta acerca de la lavadora o las piezas, comuníquese con un centro de atención al cliente de Samsung o con el vendedor.

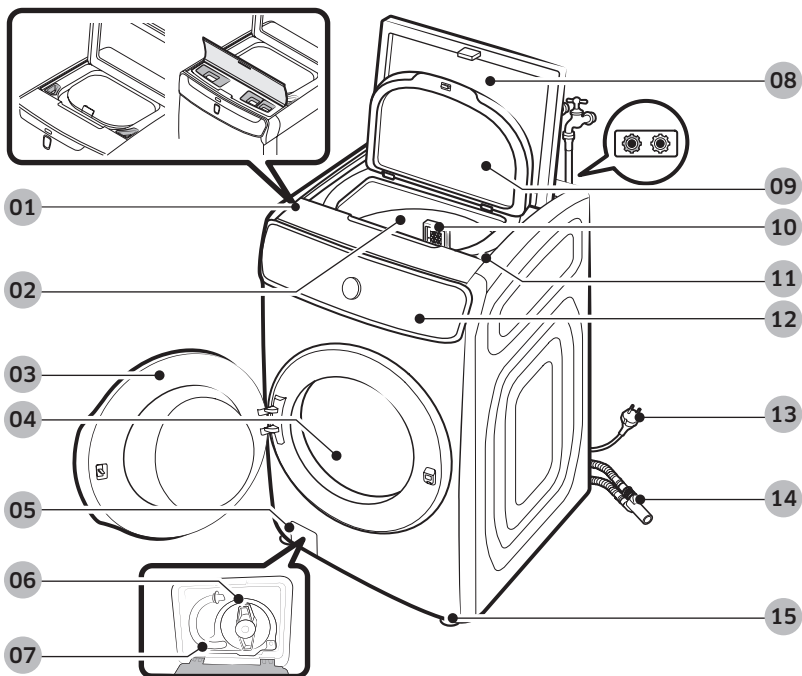

- |    |   |    |   |    |                               |
|----|---|----|---|----|-------------------------------|
| 01 | Compartimento inferior para el detergente | 02 | Tambor  | 03 | Puerta frontal                |
| 04 | Tambor                                    | 05 | Cubierta del filtro   | 06 | Filtro de la bomba            |
| 07 | Tubo de drenaje de emergencia             | 08 | Puerta superior   | 09 | Cubierta protectora (interna) |
| 10 | Filtro para pelusas                       | 11 | Compartimento superior para el detergente                       | 12 | Panel de control              |
| 13 | Enchufe                                   | 14 | Conector de tuberías (Mangueras de drenaje superior e inferior) | 15 | Patas niveladoras             |

# Instalación

## Accesorios (provistos)



Tapas para tornillos



Guía de la manguera (x 2)



Sujetacables



Aqua Pebble



Protectores de goma \*

\* Cuando no utilice el pedestal, use los protectores de goma en pisos o superficies blandas.

## Accesorios (no provistos)

Estos elementos deben adquirirse por separado en un centro de servicio local.

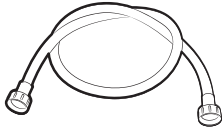

Mangueras de agua (se venden por separado)

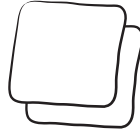

Almohadillas antideslizantes (se venden por separado)

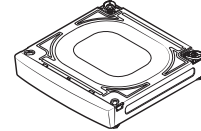

Pedestal (solo sistema flex)

### NOTA

- La cantidad de tapas para tornillos (7 a 9) provista depende del modelo.
- El aspecto de la lavadora y los accesorios provistos puede diferir según el modelo.
- Para comprar accesorios o piezas perdidas, comuníquese con un centro de servicio local de Samsung o con el vendedor.

### PRECAUCIÓN

- Asegúrese de utilizar el pedestal especial para el sistema flex, "WE272N". La no utilización del pedestal especial puede causar problemas de seguridad.
- No vuelva a utilizar las mangueras viejas, ya que pueden tener fugas o reventarse y provocar inundaciones o daños materiales.
- Asegúrese de que las arandelas de goma estén insertadas en cada unión de las dos mangueras de agua.



## Herramientas requeridas para la instalación (no provistas)

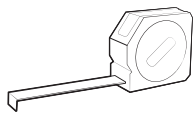

Cinta de medir



Destornillador Phillips

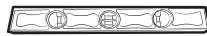

Nivelador



Pinzas ajustables

## Requisitos de instalación

### Suministro eléctrico y conexión a tierra

- Se requiere un fusible o interruptor de 120 V CA / 60 Hz / 15 AMP.
- Utilice un circuito derivado individual. Conecte solo la lavadora al circuito.

#### ADVERTENCIA

- NO utilice un cable prolongador.
- Utilice únicamente el cable de alimentación que viene con la lavadora.
- NO conecte el cable a tierra a las tuberías de plástico, las tuberías de gas o a las cañerías de agua caliente.
- La conexión no adecuada de los conductores de descarga a tierra puede generar una descarga eléctrica.
- Para asegurar una conexión a tierra adecuada, la lavadora está equipada con un cable de alimentación que cuenta con un enchufe de tres pines con conexión a tierra para utilizar en un tomacorriente con conexión a tierra correctamente instalado. Si tiene dudas sobre la correcta conexión a tierra, consulte con un electricista o un técnico de servicio acreditados.
- No modifique el enchufe provisto. Si no entra en el tomacorriente, solicite a un electricista calificado que instale el tomacorriente apropiado.
- Para evitar el riesgo innecesario de incendio, descarga eléctrica o lesiones físicas, todo el cableado y la conexión a tierra deben realizarse de conformidad con los códigos locales o, en ausencia de ellos, de conformidad con el Código Eléctrico Nacional, ANSI/NFPA Nro. 70, su última revisión (para EE. UU.) o el Código Eléctrico Canadiense CSA C22.1, sus últimas revisiones y los códigos y ordenanzas locales. Es su responsabilidad proveer el servicio eléctrico adecuado para su lavadora.



# Instalación

## Suministro de agua

Una presión de agua inferior a 20 psi (137 kPa) puede impedir que la válvula de agua se cierre completamente. También puede hacer que el tambor demore demasiado en llenarse y se apague la lavadora. Las llaves del agua deben estar a menos de 4 pies (122 cm) de la parte posterior de la lavadora para que puedan llegar las mangueras de entrada provistas. Para reducir el riesgo de fugas:

Para reducir el riesgo de fugas:

- Asegúrese de que las llaves del agua se encuentren en un lugar accesible.
- Cierre las llaves cuando la lavadora no esté en uso.
- Revise periódicamente que no haya pérdidas de agua en los accesorios de la manguera de entrada de agua.

### PRECAUCIÓN

Antes de utilizar la lavadora por primera vez, controle que todas las conexiones de la válvula y de la llave del agua no presenten pérdidas.

## Drenaje

Samsung recomienda una toma de agua de 18 pulgadas (46 cm) de altura. La manguera de drenaje debe conectarse a la toma de agua a través del gancho, y la toma debe cubrir por completo la manguera de drenaje.

## Piso

Para un mejor desempeño, la lavadora debe instalarse sobre un piso sólido. Es posible que los pisos de madera necesiten reforzarse para minimizar la vibración y/o el desequilibrio de la carga. Las superficies alfombradas o con revestimiento sintético no ofrecen una buena resistencia a las vibraciones y pueden causar que la lavadora se desplace un poco durante el ciclo de centrifugado.

### PRECAUCIÓN

NO instale la lavadora sobre una plataforma o sobre una estructura con soportes poco resistentes.

## Temperatura del agua

No instale la lavadora en áreas donde el agua se congele, dado que la lavadora siempre retiene algo de agua en las válvulas, la bomba y las mangueras. El agua congelada dentro de los conductos puede dañar las correas, la bomba y otros componentes de la lavadora.



### Instalación en un gabinete o en un hueco

Espacio libre mínimo para un funcionamiento estable:

<b>Laterales</b>	1 pulg. (25 mm)	<b>Posterior</b>	6 pulg. (152 mm)
<b>Arriba</b>	21 pulg. (533 mm)	<b>Frente</b>	2 pulg. (51 mm)

Si se instalan una lavadora y una secadora en la misma ubicación, el frente del gabinete o hueco debe tener dos aberturas de aire sin obstrucciones que combinadas sean de al menos 72 pulg<sup>2</sup> (465 cm<sup>2</sup>). La lavadora sola no requiere una abertura de aire específica.

### Instalación sobre pedestal

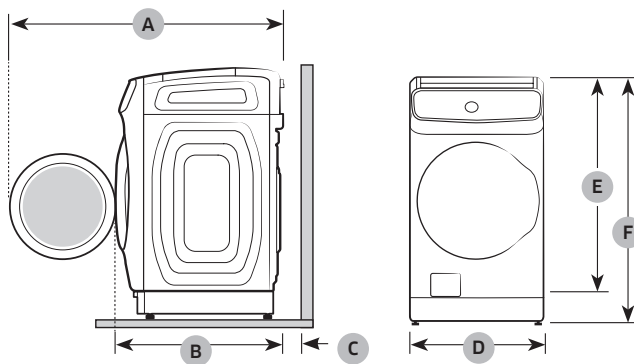

<b>A</b>	54.6 pulg. (1386 mm)	<b>D</b>	27 pulg. (686 mm)
<b>B</b>	34 pulg. (864 mm)	<b>E</b>	46.9 pulg. (1192 mm)
<b>C</b>	6 pulg. (152 mm)	<b>F</b>	52.2 pulg. (1326 mm)

# Instalación

Español

## Instalación lado a lado

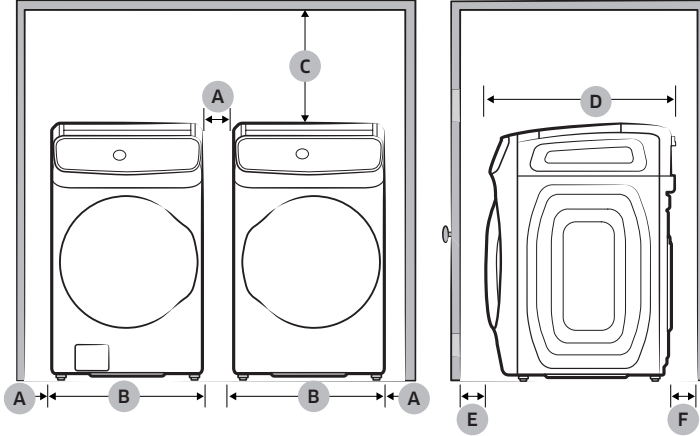

A	1 pulg. (25 mm)	D	34 pulg. (864 mm)
B	27 pulg. (686 mm)	E	2 pulg. (51 mm)
C	21 pulg. (533 mm)	F	6 pulg. (152 mm)

\*Espacio libre no aplicable a las lavadoras independientes.

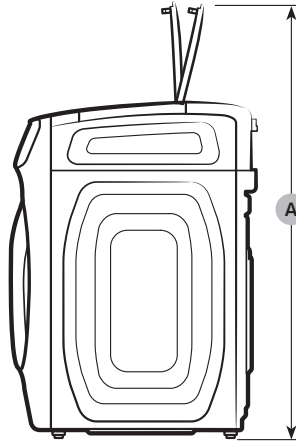

A	61 pulg. (1550 mm)
---	--------------------

## Instalación paso a paso

### PASO 1 Seleccionar una ubicación

Requisitos de la ubicación:

- Una superficie sólida y nivelada sin alfombras ni revestimientos para pisos que puedan obstruir la ventilación
- No expuesta a la luz directa del sol
- Espacio suficiente para la ventilación y el cableado
- La temperatura ambiente debe ser siempre superior al punto de congelación (32 °F / 0 °C)
- Alejada de fuentes de calor

### PASO 2 Retirar los tornillos de transporte

#### ⚠ ADVERTENCIA

- Los tornillos de transporte fijan el tambor durante el traslado del producto y reducen el riesgo de daños a la suspensión. Quite los tornillos de transporte antes de utilizar el producto y solo vuelva a insertarlos si debe trasladarlo.
- Los materiales de empaque pueden ser peligrosos para los niños. Deseche todos los materiales de empaque (bolsas de plástico, poliestireno, etc.) lejos del alcance de los niños.
- Para garantizar una instalación adecuada, se deben retirar los 7 tornillos de transporte.

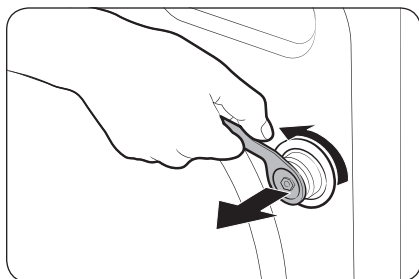

Desempaque el producto y retire todos los tornillos de transporte (x7).

1. Afloje todos los tornillos de transporte de la parte posterior de la lavadora con la llave inglesa.

#### 📖 NOTA

Es necesaria una llave ajustable o una llave de boca abierta de 10 mm para retirar los tornillos de transporte.

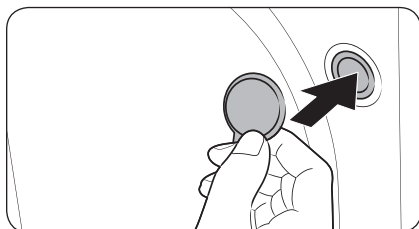

2. Cubra los orificios con las tapas de plástico para tornillos provistas. Conserve los tornillos de transporte en caso de que los necesite en el futuro.

# Instalación

Español

## PASO 3 Ajustar las patas niveladoras

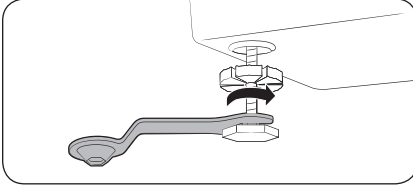

1. Deslice con cuidado la lavadora hasta dejarla en su lugar. Una fuerza excesiva puede dañar las patas niveladoras.
2. Nivele la lavadora ajustando manualmente las patas niveladoras.

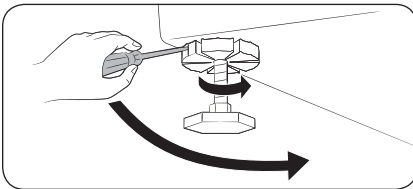

3. Luego de la nivelación, apriete las tuercas con el destornillador Phillips.

### NOTA

Se necesita una llave ajustable o una llave de boca abierta de 17 mm para aflojar o ajustar las patas niveladoras.

## PASO 4 Coloque los protectores de goma en las patas (solo en pisos o superficies blandas)

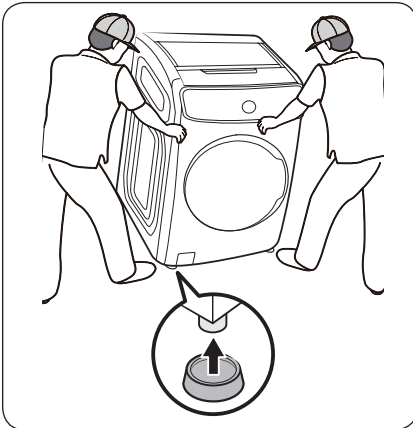

Para proteger los pisos o las superficies blandas, utilice los protectores de goma provistos. No es necesario usar los protectores de goma sobre superficies duras o sobre un pedestal.

1. Dos o más personas deben sujetar ambos lados de la lavadora.
2. Al inclinar la lavadora, coloque los protectores de goma en cada pata de la lavadora, una por una.

### PRECAUCIÓN

Asegúrese de contar con la ayuda de dos personas o más al insertar los protectores de goma. De lo contrario, la lavadora podría caerse y provocar lesiones físicas o daños materiales.

## PASO 5 Conectar la manguera de agua

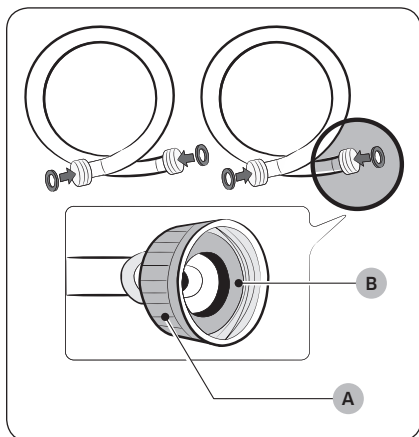

### ⚠ PRECAUCIÓN

- Asegúrese de usar una manguera de agua nueva y de que las **juntas de goma (B)** estén dentro de los **acoplamientos (A)** en ambos extremos de cada manguera. Una manguera de agua sin la junta puede sufrir fugas.
- Si hay una fuga, deje de utilizar la lavadora y comuníquese con un centro de servicio local de Samsung. Una fuga de agua puede provocar una descarga eléctrica.
- No estire a la fuerza la manguera de agua. Si la manguera resulta demasiado corta, reemplácela por otra manguera de alta presión más larga.
- Para evitar fugas, asegúrese de que las mangueras de agua no estén dobladas ni enroscadas. Una fuga de agua puede provocar una descarga eléctrica.

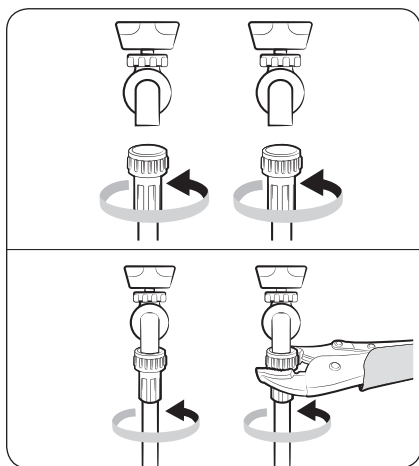

### Para conectar las mangueras de agua a las llaves del agua:

1. Conecte un extremo de cada manguera a la llave del agua fría o caliente.
2. Gire los conectores a mano hasta que queden ceñidos y, luego, ajústelos dos tercios adicionales con una pinza. Para prevenir daños, no ajuste demasiado los conectores.
3. Luego, jale hacia arriba y hacia abajo las mangueras de agua para verificar que estén bien conectadas.

# Instalación

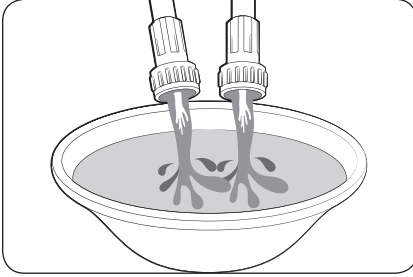

4. Coloque los otros extremos de las mangueras en una cubeta y abra las llaves del agua durante 10 o 15 segundos para eliminar las impurezas. Cuando haya terminado, cierre las llaves del agua.

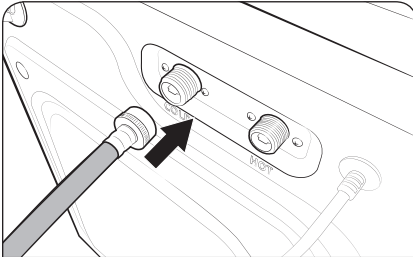

5. Conecte los otros extremos de las mangueras de agua a las entradas correspondientes ubicadas en la parte posterior de la lavadora como se especifica. Asegúrese de que la manguera de agua caliente esté conectada a la entrada de agua caliente, y la manguera de agua fría, a la entrada de agua fría.

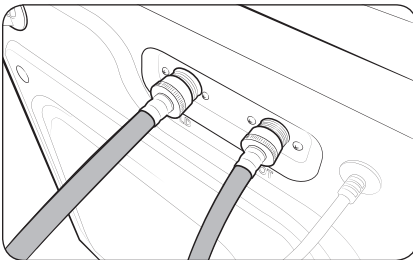
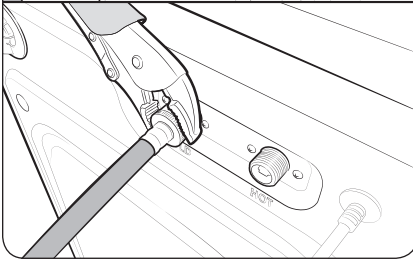

6. Repita el paso 2 con las otras conexiones. Asegúrese de que ambas mangueras de agua estén bien conectadas. Consulte el código de información '4C' para la solución de problemas.

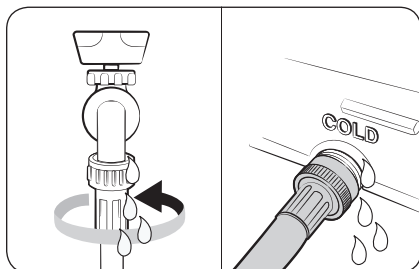

7. Abra las dos llaves y revise si hay una fuga.

**⚠ PRECAUCIÓN**

Para evitar que las mangueras de agua se enrosquen o se doblen, asegúrese de dejar una distancia mínima de 6 pulgadas (150 mm) entre la lavadora y la pared trasera.

**📖 NOTA**

Si no desea usar agua caliente, inserte el tapón en la entrada del agua caliente. Debe comprar el tapón de entrada. Si la entrada de agua caliente está cerrada con el tapón, debe seleccionar Cold (Fría) para la temperatura del agua.

## PASO 6 Colocar el sistema de drenaje

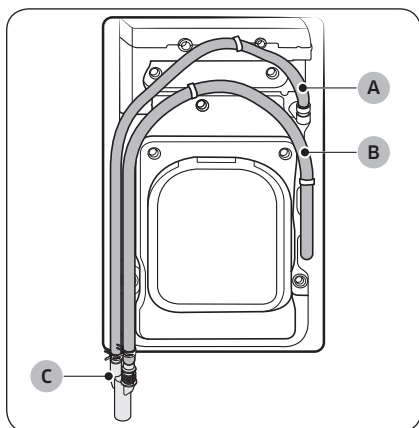

El conector de tuberías está fijado al producto.

**📖 NOTA**

**A:** Manguera de drenaje superior

**B:** Manguera de drenaje inferior

**C:** Conector de tuberías

### En un sistema de drenaje de una toma de agua de pared

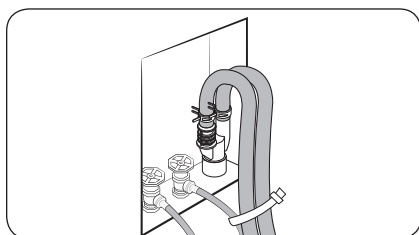

La manguera de drenaje debe colocarse en el sistema de drenaje de una toma de agua de pared.

Después de insertar las 2 mangueras de drenaje en el conector de tuberías, use sujetacables para atarlas y, luego, inserte el conector de tuberías en la toma de agua de pared.

Cuando finalice, utilice los sujetacables para atar la manguera de drenaje a la manguera de agua.



# Instalación

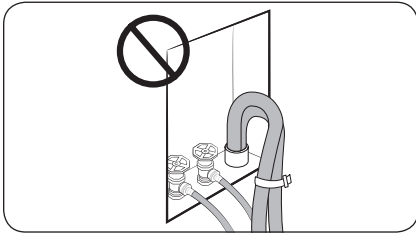

## ⚠ ADVERTENCIA

Asegúrese de usar el conector de tuberías antes de insertar las mangueras de drenaje. Sin el conector de tuberías, la manguera de drenaje no quedará fijada con firmeza dentro de la toma de agua de pared y puede causar fugas.

## Colocación con el conector de tuberías

El conector de tuberías puede colocarse de las siguientes formas:

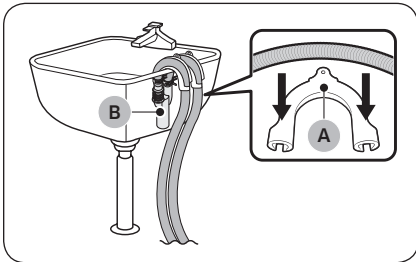

### Sobre el borde de un lavamanos

El **conector de tuberías (B)** debe colocarse a una altura de entre 24 pulgadas (60 cm) y 35 pulgadas (90 cm) del piso. Para mantener doblado el extremo de salida de la manguera, utilice la **guía de la manguera (A)** de plástico suministrada. Fije la guía a la pared con un gancho para asegurar la estabilidad durante el drenaje.

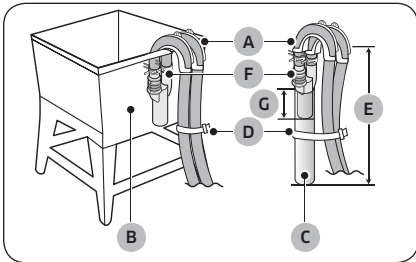

### En una toma de agua o un tambor de lavado

El largo del **tambor de lavado (B)** o la **toma de agua (C)** no debe ser inferior a 18 pulgadas (46 cm) ni superior a 96 pulgadas (245 cm). Asegúrese de que el conector de tuberías y la toma de agua no sean herméticos. La **altura de la toma de agua (E)** debe ser de 43 pulgadas (1100 mm) o más desde el piso.

## 📖 NOTA

**A:** Guía de la manguera / **D:** Sujetacables / **F:** Conector de tuberías / **G:** 85 mm

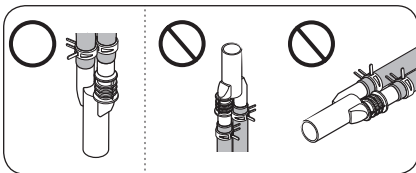

## ⚠ PRECAUCIÓN

- No prolongue el conector de tuberías (en forma de Y) con una manguera prolongadora.
- Asegúrese de colocar la punta del conector de tuberías en dirección al orificio de drenaje. Colocar la punta del conector en otra dirección puede provocar un reflujó del agua de drenaje.





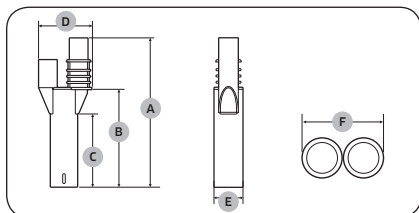

#### Dimensiones del conector de tuberías

A	172 mm	D	67 mm
B	112.5 mm	E	∅ 35
C	85 mm	F	60 mm

#### Colocación sin el conector de tuberías

Si no utiliza el conector de tuberías, cada manguera de drenaje puede colocarse de las siguientes formas:

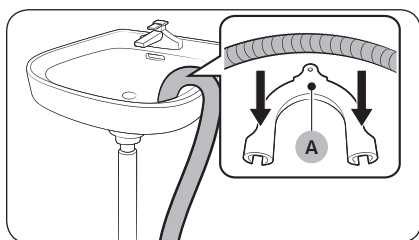

#### Sobre el borde de un lavamanos

La manguera de drenaje debe colocarse a una altura de entre 24 pulgadas (60 cm) y 35 pulgadas (90 cm) del piso. Para mantener doblado el extremo de salida de la manguera, utilice la **guía de la manguera (A)** de plástico suministrada. Fije la guía a la pared con un gancho para asegurar la estabilidad durante el drenaje.

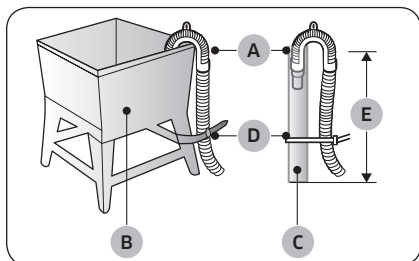

#### En una toma de agua o un tambor de lavado

El largo del **tambor de lavado (B)** o la **toma de agua (C)** no debe ser inferior a 18 pulgadas (46 cm) ni superior a 96 pulgadas (245 cm). Asegúrese de que la manguera de drenaje y la toma de agua no sean herméticas. La **altura de la toma de agua (E)** debe ser de 43 pulgadas (1100 mm) o más desde el piso.

#### NOTA

A: Guía de la manguera / D: Sujetacables

# Instalación

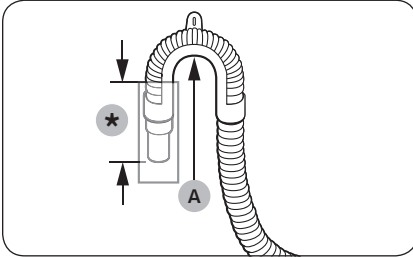

## ⚠ PRECAUCIÓN

- Conecte la **guía de la manguera (A)** a menos de 3–5 pulg. (7.6–12.7 cm)\* desde el extremo de la manguera de drenaje. Si la manguera de drenaje se extiende más allá del extremo de la guía, puede propagarse moho o microorganismos al interior de la lavadora.
- La manguera de drenaje puede instalarse hasta una altura de 96 pulg. (245 cm), pero su capacidad de drenaje puede verse reducida a la altura máxima. Si queda agua en el sistema de drenaje puede generar malos olores.
- Si la manguera de drenaje se instala a menos de 18 pulg. (46 cm) de altura, el agua puede drenarse durante el proceso por un efecto sifón. Si esto sucede, en la pantalla se muestra el código de información '4C'.

## Colocación con el conector de tuberías

Su lavadora viene con un conector de tuberías que tiene por objeto unir la manguera de drenaje superior y la manguera de drenaje inferior. Puede elegir utilizar el conector para combinar las dos mangueras de drenaje en la misma salida.

1. Inserte una junta de ajuste en el extremo de cada una de las mangueras de drenaje.
2. Inserte el conector de tuberías en las mangueras de drenaje. Asegúrese de encajar el lado más largo **(A)** en la manguera de drenaje que sale de la lavadora inferior.
3. Fije las juntas de ajuste cerca del extremo de cada manguera.

## 📖 NOTA

Para retirar el conector de tuberías, siga los pasos anteriores en orden inverso.

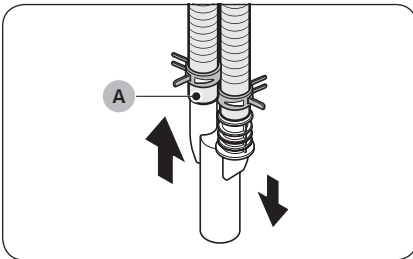
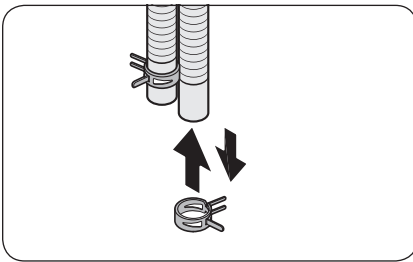

---

## PASO 7 Verificación final y encendido

---



- Antes de utilizar la lavadora, asegúrese de retirar el agente deshumidificador (gel de sílice) del interior de la lavadora superior.
- No ingiera el agente deshumidificador (gel de sílice).
- La cubierta protectora podría formar humedad en su superficie después de que la lavadora haya revisado si hay una fuga para asegurar el funcionamiento normal. Esto es normal y no indica la presencia de una pieza defectuosa. Abra la cubierta un momento para eliminar la humedad.
- Enchufe el cable de alimentación a un tomacorriente de 120 V CA / 60 Hz / 15 AMP aprobado y protegido por un disyuntor o fusible. Luego, pulse  para encender la lavadora.



# Antes de comenzar

## Configuración inicial

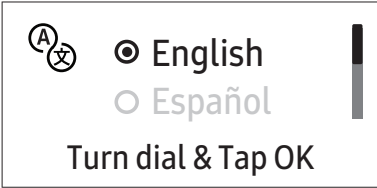
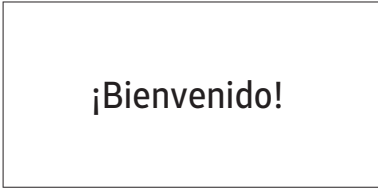
- Al encender la lavadora por primera vez, la pantalla muestra el proceso de configuración inicial. Siga las instrucciones en pantalla para completarlo.
- Una vez seleccionado el idioma, ya no aparecerá la pantalla de selección del idioma. Sin embargo, debe completar un ciclo de lavado una vez para evitar que vuelva a aparecer la pantalla de tutorial.
- La configuración inicial incluye la selección del idioma y un tutorial breve.
- Pulse **OK (ACEPTAR)** para saltar a la siguiente pantalla.

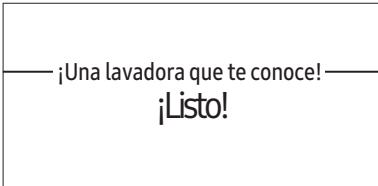
01 Selección del idioma	02 Pantalla de bienvenida
 <p>The screenshot shows a language selection interface. At the top left, there are icons for 'A' and 'X'. Below them, 'English' is selected with a radio button, and 'Español' is unselected with a radio button. A vertical slider is on the right. At the bottom, it says 'Turn dial &amp; Tap OK'.</p>	 <p>The screenshot shows a simple white screen with the text '¡Bienvenido!' centered in a bold, black font.</p>
03 Tutorial	
 <p>The screenshot shows a white screen with the text '¡Exploremos su nueva lavadora!' in a large, bold font. Below it, in a smaller font, it says '[Presione OK para omitir]'.</p>	 <p>The screenshot shows a white screen with the text '¡Una lavadora que te conoce!' in a large, bold font. Below it, in a smaller font, it says '¡Listo!'.</p>



---

## Pautas de lavado

---

### PASO 1 Clasificar

---

Clasifique las prendas de acuerdo con los siguientes criterios:

- Etiqueta de indicaciones: Clasifique la ropa según su composición: algodón, mezclas, sintética, seda, lana y rayón.
- Color: Separe la ropa blanca de la de color.
- Tamaño: Mezclar prendas de distintos tamaños en el tambor mejora el desempeño del lavado.
- Sensibilidad: Lave las prendas delicadas por separado. Para las prendas nuevas de lana pura, cortinas y prendas de seda, verifique las etiquetas de las prendas.

 **NOTA**

Antes de iniciar el lavado, lea las etiquetas de cuidado de la ropa y clasifique los artículos en consecuencia.

### PASO 2 Vaciar los bolsillos

---

**Vacíe los bolsillos de todas las prendas.**

- Los objetos metálicos como monedas, clips y hebillas pueden dañar las otras prendas y el tambor.

**Dé vuelta las prendas con botones o bordados**

- Si los cierres de los pantalones o las chaquetas están abiertos durante el lavado, el tambor puede dañarse. Los cierres deben cerrarse y ajustarse con un cordón.
- Las prendas con cordones largos pueden enredarse con otras prendas. Asegúrese de sujetar los cordones antes de comenzar el lavado.

### PASO 3 Uso de bolsas para prendas delicadas

---

- Se recomienda colocar los sostenes (lavables con agua) en una bolsa para prendas delicadas. Las partes metálicas de las brassieres pueden atravesar la tela y dañar otras prendas.
- Las prendas pequeñas y livianas como las medias, los guantes, las medias de nylon y los pañuelos pueden trabarse en la puerta. Colóquelos dentro de una bolsa para prendas delicadas.
- No lave la bolsa sin ropa dentro de ella. Se podrían producir vibraciones anormales que podrían desplazar la lavadora y causar lesiones personales.

# Antes de comenzar

## PASO 4 Calcular la capacidad de carga

### Lavadora inferior

No sobrecargue la lavadora. Si sobrecarga la lavadora, la ropa puede no lavarse correctamente.

#### NOTA

Cuando se lave ropa de cama o cobertores, el tiempo de lavado se puede alargar o la eficacia del centrifugado puede reducirse. Para ropa de cama o cobertores, el nivel máximo de centrifugado recomendado es "Centrifugado bajo o medio" y la capacidad de carga es 7 lb (3.0 kg) o menos.

#### PRECAUCIÓN

Si la carga está desequilibrada y se muestra el código de información "Ub", redistribuya la carga. Una carga desequilibrada puede disminuir el desempeño del centrifugado.

### Lavadora superior

Pautas de lavado

Use la lavadora superior para cargas pequeñas de menos de 3.3 lb (1.5 kg).

Carga	Shorts	Jeans	Pantalones de algodón	Camisas	Camisetas de manga corta
3.3 lb ↓ (1.5 kg ↓)	4	1	3	4	9

Carga	Camisetas	Ropa deportiva (parte superior)	Ropa deportiva (pantalones)	Toalla de ducha	Toalla (pequeña)
3.3 lb ↓ (1.5 kg ↓)	4	3	3	2	10

#### NOTA

- Siga las recomendaciones sobre la carga para un desempeño óptimo de lavado. Las cargas excesivas pueden reducir el desempeño.
- Utilice la lavadora inferior para prendas con manchas difíciles o muy sucias, o para cargas más voluminosas que las recomendadas.

## PASO 5 Agregar el tipo de detergente adecuado

El tipo de detergente adecuado depende del tipo de tejido (algodón, sintético, prendas delicadas, lana), color, temperatura de lavado y grado de suciedad. Use siempre detergente de alta eficacia (HE) y "baja espuma" diseñado para lavadoras automáticas.

### NOTA

- Siga las recomendaciones del fabricante del detergente en función del peso de la ropa, el grado de suciedad y la dureza del agua en su zona. Si desconoce la dureza del agua de su zona, comuníquese con las autoridades locales.
- No utilice un detergente que se haya endurecido o solidificado. Este detergente puede permanecer durante el ciclo de enjuague y bloquear la salida de drenaje.

### PRECAUCIÓN

Cuando lave prendas de lana con el ciclo Lana, utilice exclusivamente un detergente líquido neutro. El detergente en polvo utilizado con el ciclo LANA puede permanecer sobre las prendas y decolorarlas.

### Utilice solo detergente de alta eficacia (HE)



- Para obtener un lavado de óptima calidad, use un detergente de alta eficacia, por ejemplo: Tide HE, Wisk HE, Cheer HE o Gain HE\*. Los detergentes de alta eficacia contienen supresores que reducen o eliminan la espuma. Cuando se produce menos espuma, la carga se mueve con mayor eficacia y el lavado se maximiza. (\* Los nombres de las marcas son marcas comerciales de sus respectivos fabricantes).

### ADVERTENCIA

Para obtener los mejores resultados, solo use detergentes de alta eficacia (HE). No utilice detergentes de baja eficacia, orgánicos, naturales ni de alta eficacia con ingredientes naturales (como vinagre o bicarbonato).

# Antes de comenzar

## Guía sobre los agentes de limpieza

### Lavadora superior

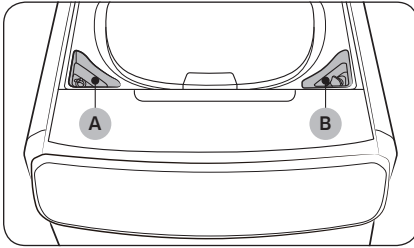

La lavadora superior cuenta con dos compartimientos para productos de lavado: el del lado izquierdo para el blanqueador, y el del lado derecho para el suavizante. Puede colocar manualmente el detergente en el tambor con el Aqua Pebble provisto.

- **Compartimiento para el blanqueador (A):** Agregue el blanqueador sin cloro según las instrucciones del fabricante.
- **Compartimiento para el suavizante (B):** Agregue la cantidad recomendada de suavizante según las instrucciones del fabricante.

### Para agregar agentes de limpieza a la lavadora superior

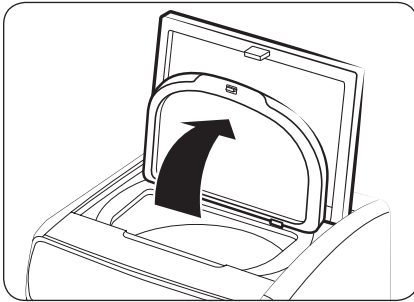

1. Abra la puerta superior y, luego, la cubierta protectora. Retire el Aqua Pebble del compartimiento para el suavizante.



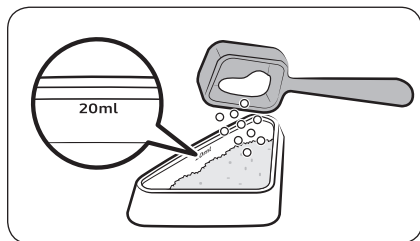

2. Coloque la cantidad recomendada de detergente en polvo o líquido en el Aqua Pebble provisto. El Aqua Pebble tiene una línea de guía (con la marca de '20 ml') cerca de la parte superior, que es la línea máxima. No sobrepase la línea máxima.

**⚠ PRECAUCIÓN**

- El detergente agregado a la lavadora superior debe colocarse en el Aqua Pebble provisto.
- Utilice solo detergente de alta eficacia (HE).
- Si agrega detergente en polvo, utilice la taza para detergente provista y aplique solo una taza. Una cantidad excesiva de detergente puede dejar residuos.
- Asegúrese de agregar detergente en polvo de la variedad de grano fino.
- No utilice el Aqua Pebble para el blanqueador ni el suavizante.

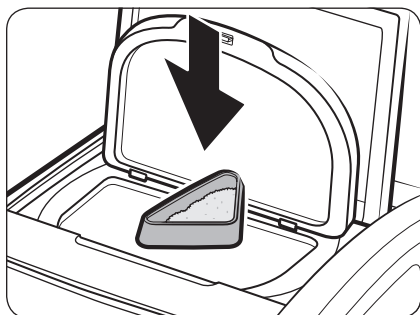

3. Inserte el Aqua Pebble alrededor del centro del tambor y, luego, coloque la ropa sobre el Aqua Pebble.

**⚠ PRECAUCIÓN**

Asegúrese de colocar el Aqua Pebble primero para que quede debajo de la ropa. De lo contrario, el detergente podría no disolverse por completo y dejar residuos después del lavado.

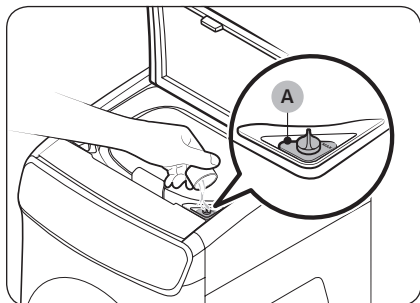

4. Vierta la cantidad recomendada de suavizante en el compartimiento para el suavizante. No sobrepase la **línea máxima (A)**.



## Antes de comenzar

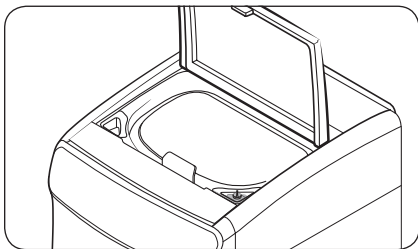

5. Vierta la cantidad recomendada de blanqueador sin cloro en el compartimiento para el blanqueador. Tenga cuidado de no llenar en exceso el compartimiento.
6. Cierre la cubierta protectora y, luego, la puerta superior.

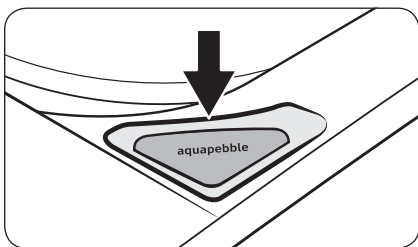

### NOTA

Al completar el ciclo, retire el Aqua Pebble, dele la vuelta y colóquelo sobre el compartimiento para el suavizante para un uso posterior (vea la figura). El Aqua Pebble está diseñado para encajar en el compartimiento del suavizante después de darle la vuelta.

### PRECAUCIÓN

- No utilice blanqueador con cloro ya que puede dañar las prendas.
- Tenga cuidado al insertar el Aqua Pebble, ya que se supone que debe quedar equilibrado al comienzo del lavado. Si el Aqua Pebble se inclina antes del comienzo del lavado, pueden quedar residuos de detergente en la ropa al final del lavado, lo que causaría una decoloración de las prendas y/o una reducción del rendimiento del lavado.
- Antes de cada lavado, asegúrese de limpiar el Aqua Pebble antes de agregar nuevo detergente.
- No inserte el Aqua Pebble dentro de una prenda plegada o entre diferentes prendas.
- No use blanqueador con cloro, ya sea líquido o en polvo.
- No coloque ni almacene agentes de limpieza como detergentes, blanqueadores y suavizantes en la parte superior de la lavadora. Limpie de inmediato cualquier derrame para evitar daños a la lavadora, en especial el acabado y los paneles de control.

### NOTA

- Es normal que al final de un ciclo quede una pequeña cantidad de agua en los compartimientos para el detergente.
- Al agregar blanqueador para prendas de color, se recomienda utilizar también un detergente líquido.
- Al completar el lavado, retire el Aqua Pebble del tambor y límpielo a fin de que esté disponible para un uso posterior.



## Lavadora inferior

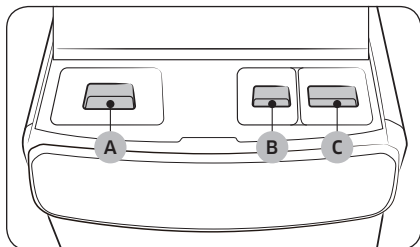

La lavadora inferior cuenta con tres compartimientos para agentes limpiadores: el del extremo izquierdo para el lavado principal, el primero a la derecha para el blanqueador y el del extremo derecho para el suavizante.

- **Compartimiento para el lavado principal (A):** Agregue la cantidad recomendada de detergente líquido (o en polvo) en el compartimiento para el lavado principal.
- **Compartimiento para el blanqueador (B):** Agregue el blanqueador con cloro según las instrucciones del fabricante.
- **Compartimiento para el suavizante (C):** Vierta la cantidad recomendada de suavizante en el compartimiento para el suavizante.

### ⚠ PRECAUCIÓN

- No coloque detergente en pastillas o cápsulas en el compartimiento para el detergente. Los detergentes en pastillas o cápsulas deben colocarse directamente en el tambor.
- No utilice detergentes tipo bola.
- Para impedir que el compartimiento se obstruya, diluya los productos concentrados o muy densos (suavizantes o detergentes) en agua antes de agregarlos.

### Para agregar agentes de limpieza a la lavadora inferior

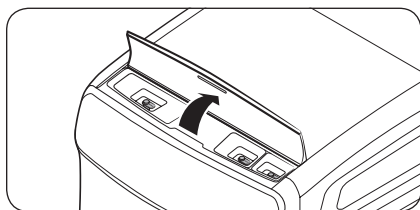

1. Abra la cubierta frontal superior.

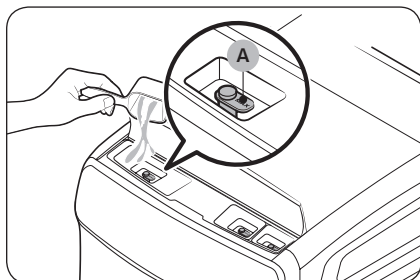

2. Agregue la cantidad recomendada de detergente líquido o en polvo en el compartimiento para el detergente. No sobrepase la **línea máxima (A)**.

### 📖 NOTA

Antes de agregar detergente en polvo, retire el contenedor para detergente líquido.



## Antes de comenzar

Español

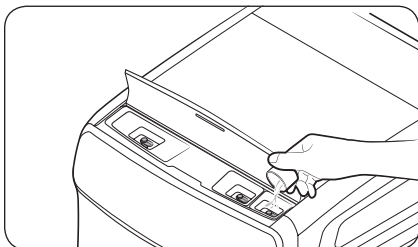

3. Vierta la cantidad recomendada de suavizante en el compartimiento para el suavizante. No sobrepase la línea máxima.

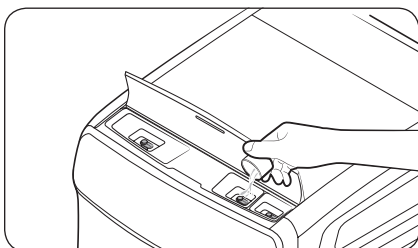

4. Si desea agregar blanqueador, aplique la cantidad recomendada de blanqueador con cloro en el compartimiento para el blanqueador. No sobrepase la línea máxima.
5. Cierre la cubierta frontal superior.

### NOTA

- Si utiliza un detergente de alta eficiencia (HE), agregue 2/3 de la cantidad recomendada en el compartimiento de lavado principal.
- Los potenciadores de lavado pueden aumentar el rendimiento del lavado. Asegúrese de agregar el potenciador de lavado después de colocar las prendas en el tambor.
- Para usar tanto detergente en polvo como potenciador de lavado, resulta más efectivo colocarlos juntos en el tambor antes de cargar las prendas.



# Funcionamiento





La lavadora de carga doble cuenta con lavadora superior e inferior para su comodidad. La lavadora superior es un tambor de carga automática diseñado para lavar cargas relativamente pequeñas, mientras que la lavadora inferior es un tambor para cargas normales o relativamente pesadas.

## ⚠ ADVERTENCIA

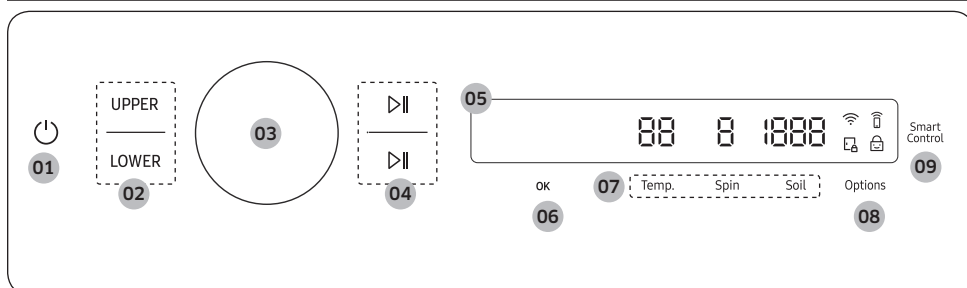
Para reducir el riesgo de incendios, descargas eléctricas o lesiones personales, lea las INSTRUCCIONES DE SEGURIDAD IMPORTANTES antes de poner en funcionamiento la lavadora.

## Panel de control



<p><b>01</b> Encender/Apagar</p> 	<p>Pulse para encender o apagar la lavadora.</p> <ul style="list-style-type: none"> <li>Si no utiliza el panel de control durante 10 minutos luego de encender la lavadora, esta se apagará automáticamente.</li> <li>La lavadora se apaga automáticamente cuando se completa el ciclo.</li> </ul> <p><b>⚠ PRECAUCIÓN</b></p> <p>No pulse  para apagar la lavadora cuando el ciclo de lavado esté en progreso. Primero, mantenga pulsado  para pausar el ciclo y, luego, pulse  para apagar la lavadora.</p>
<p><b>02</b> UPPER (SUPERIOR) / LOWER (INFERIOR)</p>	<p>Pulse <b>UPPER (SUPERIOR)</b> para seleccionar la lavadora superior y utilizar sus funciones.</p> <ul style="list-style-type: none"> <li>Puede mantener pulsado <b>UPPER (SUPERIOR)</b> durante 3 segundos para cancelar la operación de la lavadora superior.</li> </ul> <p>Pulse <b>LOWER (INFERIOR)</b> para seleccionar la lavadora inferior y utilizar sus funciones.</p> <ul style="list-style-type: none"> <li>Puede mantener pulsado <b>LOWER (INFERIOR)</b> durante 3 segundos para cancelar la operación de la lavadora inferior.</li> </ul>
<p><b>03</b> Perilla de navegación</p>	<p>Gire la perilla de navegación hacia la izquierda o derecha para navegar por los ciclos y las funciones.</p> <p>El ciclo, las funciones adicionales y las funciones del sistema que eligió se muestran en la pantalla LCD al girar la perilla de navegación.</p>







# Funcionamiento

<p><b>04</b> Inicio/Pausa ▶  </p>	<p>Puede iniciar o pausar la operación.</p> <ul style="list-style-type: none"> <li>• El botón superior controla la lavadora superior y el botón inferior, la lavadora inferior.</li> <li>• Mantenga pulsado el botón para iniciar la operación.</li> <li>• Durante la operación, pulse el botón para pausar.</li> </ul>
<p><b>05</b> Pantalla</p>	<p>La pantalla muestra información y tiempo restante estimado del ciclo que se está ejecutando, o un mensaje de información cuando ocurre un problema.</p>
<p><b>06</b> OK (ACEPTAR)</p>	<p>Pulse para confirmar su selección de una función o ajuste.</p> <ul style="list-style-type: none"> <li>• El botón está inactivo cuando la función o configuración seleccionada no es compatible.</li> </ul>
<p><b>07</b> Configuraciones del ciclo de lavado</p>	<p>Pulse el botón deseado para cambiar las configuraciones predeterminadas del ciclo de lavado.</p> <ul style="list-style-type: none"> <li>• <b>Temp. (Temperatura):</b> Pulse para cambiar la temperatura del ciclo seleccionado.</li> <li>• <b>Spin (Centrifugar):</b> Pulse para cambiar la velocidad de centrifugado del ciclo seleccionado. <ul style="list-style-type: none"> <li>- <b>Drenary no centrifugar:</b> El tambor no centrifuga después del proceso de drenaje final.</li> <li>- <b>Mantener enjuague y no centrifugar</b> (Todos los indicadores apagados): El proceso de enjuague final se interrumpe para que la carga permanezca en el agua. Para sacar la ropa, ejecute el proceso de drenaje o de centrifugado.</li> </ul> </li> <li>• <b>Soil (Suciedad):</b> Pulse para cambiar el nivel de suciedad del ciclo actual.</li> </ul>
<p><b>08</b> Options (Opciones)</p>	<p>Pulse para ingresar al menú de Options (Opciones). Mantenga pulsado durante 3 segundos para ingresar al menú de Funciones del sistema.</p>
<p><b>09</b> Smart Control (Control Inteligente)</p>	<p>Pulse para activar o desactivar la función Smart Control (Control Inteligente). Pulse y mantenga presionado para ingresar al modo de pareado para conectarse a la aplicación SmartThings.</p> <ul style="list-style-type: none"> <li>• Al activar la función Smart Control (Control Inteligente), puede controlar su lavadora de forma remota con la aplicación SmartThings en su teléfono inteligente o tableta (Android o iOS).</li> <li>• Al pulsar el botón, la función Smart Control (Control Inteligente) se activa en la lavadora superior e inferior.</li> </ul>



## Descripción de los íconos

	<b>Wi-Fi</b>	<ul style="list-style-type: none"><li>• Este ícono indica que la lavadora está conectada a Wi-Fi.</li></ul>
	<b>Seguro de puerta</b>	<ul style="list-style-type: none"><li>• Este ícono indica que la puerta está trabada y no puede abrirse.</li><li>• La puerta se traba automáticamente durante un ciclo y se enciende este indicador.</li><li>• Cuando este ícono desaparece, puede abrir la puerta.</li></ul>
	<b>Smart Control (Control Inteligente)</b>	<ul style="list-style-type: none"><li>• Este ícono indica que la función Smart Control (Control Inteligente) está activada.</li><li>• Para obtener más información sobre la función Smart Control (Control Inteligente), consulte la página <b>57</b>.</li></ul>
	<b>Seguro para niños</b>	<ul style="list-style-type: none"><li>• Este ícono indica que la función Seguro para niños está activada.</li><li>• Para obtener más información sobre la función Seguro para niños, consulte la página <b>54</b>.</li></ul>

# Funcionamiento

## Funcionamiento de los ciclos

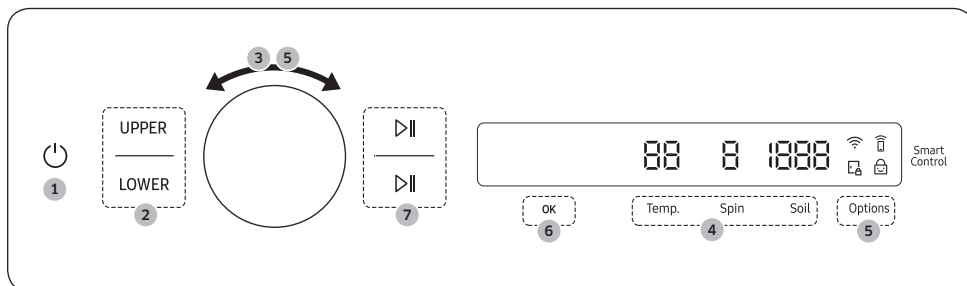

1. Pulse para encender la alimentación.
2. Pulse **UPPER (SUPERIOR)** o **LOWER (INFERIOR)**.
  - Pulse **UPPER (SUPERIOR)** para seleccionar la lavadora superior y utilizar sus funciones.
  - Pulse **LOWER (INFERIOR)** para seleccionar la lavadora inferior y utilizar sus funciones.
3. Gire la **perilla de navegación** para seleccionar el ciclo que desee.
  - Para obtener más información sobre **Descripción de los ciclos**, consulte la página 46.
4. Cambie las opciones predeterminadas de los ciclos.
  - Pulse **Temp. (Temperatura)**, **Spin (Centrifugar)** o **Soil (Suciedad)** para cambiar los ajustes predeterminados del ciclo.
5. Pulse **Options (Opciones)** y, luego, gire la **perilla de navegación** para seleccionar la función adicional deseada.
  - Para obtener más información sobre **Opciones**, consulte la página 52.
6. Pulse **OK (ACEPTAR)** para cambiar los ajustes de la función adicional seleccionada.
  - No todos los ciclos tienen funciones adicionales disponibles.
7. Mantenga pulsado para iniciar el funcionamiento.
  - Cuando establezca el ciclo deseado, la pantalla mostrará una descripción breve del ciclo y su duración. También puede verificar el progreso del ciclo, el tiempo restante del ciclo y los códigos de información.



### Para cambiar el ciclo durante el funcionamiento

1. Pulse ▷|| de la lavadora superior o inferior para detener temporalmente la operación.
2. Gire la **perilla de navegación** para seleccionar un ciclo diferente.
3. Mantenga pulsado ▷|| de la lavadora superior o inferior para iniciar un nuevo ciclo.

#### ⚠ ADVERTENCIA

- No coloque ningún objeto en la parte superior de la lavadora cuando esté en funcionamiento.
- Mientras la lavadora inferior está en funcionamiento, es posible que la cubierta protectora acumule vapor húmedo debido a la diferencia de temperatura entre las secciones superior e inferior de la lavadora.

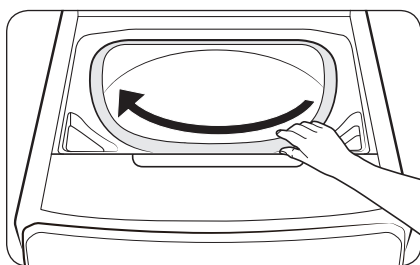

#### ⚠ PRECAUCIÓN

- Cuando utilice la lavadora superior, es posible que al final del ciclo no vea todas las prendas restantes, en especial las que se encuentran en el área frontal del tambor.
- Al finalizar el ciclo, gire el tambor manualmente para verificar si queda alguna prenda en el interior.

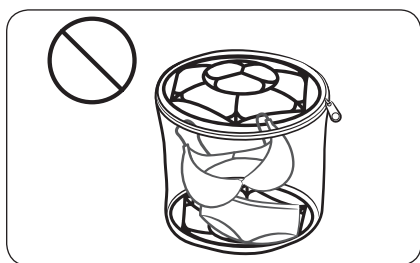

#### ⚠ PRECAUCIÓN

Al utilizar la lavadora superior, no utilice bolsas para prendas delicadas con un borde plástico de protección. De lo contrario, la red puede producir una falla del sistema.



# Funcionamiento

## Descripción de los ciclos

### Descripciones de los ciclos

Puede agregar o borrar ciclos para personalizar la lista en la opción Mis ciclos. Consulte la página 53 para obtener más información.

#### Lavadora superior

Ciclo	Descripción
Normal	<ul style="list-style-type: none"> <li>• Para prendas de algodón, camisetas, toallas y cargas mixtas ligeramente sucias.</li> <li>• Se utiliza para lavar prendas normales ligeramente sucias, salvo telas delicadas como seda u otras telas que deben lavarse únicamente a mano.</li> </ul>
Delicado	<ul style="list-style-type: none"> <li>• Para telas finas, sostenes, lencería, seda y otras telas que deben lavarse únicamente a mano. Para obtener los mejores resultados, use detergente líquido.</li> </ul>
Ropa Deportiva	<ul style="list-style-type: none"> <li>• Para ropa de ejercicio, como pantalones deportivos, camisetas y otras prendas de entrenamiento. Este ciclo proporciona una eliminación efectiva de la suciedad con un giro controlado del tambor para prendas que requieren un cuidado especial.</li> </ul>
Auto Limpieza	<ul style="list-style-type: none"> <li>• Elimina la suciedad del tambor.</li> <li>• Ejecútelo una vez cada 20 lavados.</li> <li>• Asegúrese de que el tambor esté vacío.</li> </ul>
Enjuague+Centrifugado	<ul style="list-style-type: none"> <li>• Efectúa un ciclo de enjuague adicional después de agregar suavizante a la ropa.</li> </ul>
Solo centrifugado	<ul style="list-style-type: none"> <li>• Para ejecutar solo el proceso de centrifugado.</li> </ul>



## Lavadora inferior

Ciclo	Descripción
<b>Normal</b>	<ul style="list-style-type: none"> <li>Para ropa de algodón, de cama y de mesa, ropa interior, toallas o camisas. La duración del lavado y el número de enjuagues se ajustan automáticamente de acuerdo con la carga.</li> </ul>
<b>Lavado potente</b>	<ul style="list-style-type: none"> <li>Para telas resistentes de colores sólidos y prendas muy sucias.</li> </ul>
<b>Super Speed</b>	<ul style="list-style-type: none"> <li>Ciclo Normal con la opción Super Speed.</li> <li>El tiempo acortado puede variar dependiendo de las opciones o de la carga.</li> </ul>
<b>Carga pequeña</b>	<ul style="list-style-type: none"> <li>Para prendas ligeramente sucias que desea que se laven rápido.</li> <li>Para obtener el mejor desempeño, la carga recomendada es de 4 lb (2.0 kg) o menos.</li> </ul>
<b>Delicado</b>	<ul style="list-style-type: none"> <li>Para telas finas, sostenes, lencería (seda) y otras telas que deben lavarse únicamente a mano.</li> </ul>
<b>Vapor Blanc.</b>	<ul style="list-style-type: none"> <li>Para prendas blancas. Se puede lavar con o sin blanqueador.</li> </ul>
<b>Vapor Desin.</b>	<ul style="list-style-type: none"> <li>Para telas que no destiñen y prendas muy sucias, este ciclo calienta el agua a más de 60 °C para una limpieza profunda.</li> <li>Si detiene el ciclo mientras la lavadora está calentando el agua, la puerta permanecerá trabada para su seguridad.</li> </ul>
<b>Vap. normal</b>	<ul style="list-style-type: none"> <li>Para lavar prendas de uso diario con vapor.</li> </ul>
<b>Toallas</b>	<ul style="list-style-type: none"> <li>Para toallas de baño, toallas pequeñas y alfombrillas.</li> </ul>
<b>Ropa de cama</b>	<ul style="list-style-type: none"> <li>Para prendas voluminosas como edredones, cobijas y sábanas.</li> <li>Para obtener los mejores resultados, lave 1 solo tipo de ropa de cama.</li> <li>Para prendas voluminosas, use detergente líquido y no enrolle las prendas en el tambor ya que pueden quedarse adheridas.</li> </ul>
<b>Ropa impermeable</b>	<ul style="list-style-type: none"> <li>Para prendas utilizadas para actividades al aire libre, de esquí y deportivas fabricadas con materiales de tecnología funcional tales como el elastano, las telas elastizadas y la microfibra.</li> </ul>
<b>Ropa Deportiva</b>	<ul style="list-style-type: none"> <li>Para ropa de ejercicio, como buzos y pantalones deportivos, camisetas y otras prendas de entrenamiento. Este ciclo proporciona una eliminación efectiva de la suciedad con un giro controlado del tambor para prendas que requieren un cuidado especial.</li> </ul>
<b>Jeans</b>	<ul style="list-style-type: none"> <li>Para jeans y mezclilla.</li> <li>Deben lavarse de adentro hacia afuera.</li> <li>La mezclilla y los jeans a menudo contienen un exceso de tinte y pueden desteñirse durante los primeros lavados. Lave las prendas de colores claros y oscuros por separado.</li> </ul>



# Funcionamiento

Ciclo	Descripción
Lana	<ul style="list-style-type: none"> <li>• Específico para lana lavable a máquina y cargas inferiores a 4 lb (2.0 kg).</li> <li>• El ciclo Lana se caracteriza por una suave acción de balanceo y remojo que protege las fibras de lana contra encogimiento y deformaciones.</li> <li>• Se recomienda un detergente neutro.</li> </ul>
Colores	<ul style="list-style-type: none"> <li>• Este ciclo lava las prendas con agua a baja temperatura para prevenir la decoloración.</li> </ul>
Plancha perm	<ul style="list-style-type: none"> <li>• Para telas sintéticas que no necesitan planchado y prendas ligera o moderadamente sucias.</li> </ul>
Eco Frío	<ul style="list-style-type: none"> <li>• Para prendas ligera o moderadamente sucias. Este ciclo usa solo agua fría para ahorrar energía. Además, el agua fría ayuda a prevenir daños en las telas.</li> </ul>
Vap. ropa voluminosa	<ul style="list-style-type: none"> <li>• Ciclo Ropa de cama con la función de vapor.</li> </ul>
Vapor Alérg.	<ul style="list-style-type: none"> <li>• Para eliminar el polvo, el polen y otras sustancias alergénicas inertes de las telas.</li> </ul>
Vapor potente	<ul style="list-style-type: none"> <li>• Ciclo Lavado potente con la función de vapor.</li> </ul>
Enju. Enérg.	<ul style="list-style-type: none"> <li>• Para lavar con una acción de enjuague potente.</li> </ul>
Solo centrifugado	<ul style="list-style-type: none"> <li>• Para ejecutar solo el proceso de centrifugado.</li> </ul>
Enjuague+Centrifugado	<ul style="list-style-type: none"> <li>• Efectúa un ciclo de enjuague adicional después de agregar suavizante a la ropa.</li> </ul>
Auto Limpieza+	<ul style="list-style-type: none"> <li>• Limpia el tambor al eliminar la suciedad y las acumulaciones presentes.</li> <li>• Ejecútelo una vez cada 40 lavados.</li> <li>• Asegúrese de que el tambor esté vacío.</li> </ul>



## Tabla de ciclos

Use esta tabla para configurar el mejor ciclo y las opciones para su lavadora.

### Lavadora superior

Ajuste	Temp. (Temperatura)	Spin (Centrifugar)	Soil Level (Nivel de Suciedad)
● : configuración de fábrica	3: Tibia	-	-
○ : se puede seleccionar	2: Fría	2: Baja	2: Poco sucia
	1: Agua fría de la llave	1: Muy baja	1: Extra ligera

Ciclo	Funciones						
	Temp. (Temperatura)			Spin (Centrifugar)		Soil Level (Nivel de Suciedad)	
	3	2	1	2	1	2	1
Normal	●	○	○	●		●	○
Delicado	○	○	●	●	○	●	○
Ropa Deportiva	●	○	○	○	●	○	●
Enjuague+Centrifugado				●	○		
Solo centrifugado				●	○		
Auto Limpieza	●				●	●	

Ciclo	Opciones
	Enju. extra
Normal	○
Delicado	
Ropa Deportiva	○
Enjuague+Centrifugado	○
Solo centrifugado	
Auto Limpieza	

# Funcionamiento

## Lavadora inferior

Ajuste	Temp. (Temperatura)	Spin (Centrifugar)	Soil Level (Nivel de Suciedad)
● : configuración de fábrica	5: Muy caliente	5: Muy alta	5: Extra sucia
○ : se puede seleccionar	4: Caliente	4: Alta	4: Sucia
	3: Tibia	3: Media	3: Normal
	2: Fría	2: Baja	2: Poco sucia
	1: Agua fría de la llave	1: Muy baja	1: Extra ligera

Ciclo	Funciones														
	Temp. (Temperatura)					Spin (Centrifugar)					Soil Level (Nivel de Suciedad)				
	5	4	3	2	1	5	4	3	2	1	5	4	3	2	1
Normal	○	○	●	○	○	○	●	○	○		○	○	●	○	○
Vap. normal		●				○	●	○	○	○	○	○	●	○	○
Colores					●	○	●	○	○	○	○	○	●	○	○
Enju. Enérg.		○	●	○	○	○	●	○	○	○	○	○	●	○	○
SuperSpeed		○	●			○	●	○	○	○	○	○	●	○	○
Lavado potente	○	●	○	○	○	●	○	○	○	○	●	○	○	○	○
Vapor potente		●				●	○	○	○	○	●	○	○	○	○
Ropa de cama			●	○	○			○	●	○	○	○	●	○	○
Vap. ropa voluminosa			●					○	●	○	○	○	●	○	○
Vapor Blanc.		●				○	●	○	○	○	○	○	●	○	○
Vapor Desin.	●					○	●	○	○	○	○	○	●	○	○
Vapor Alérg.		●				○	●	○	○	○	○	○	●	○	○
Plancha perm			●	○	○		○	○	●	○	○	○	●	○	○
Carga pequeña		○	●	○	○	●	○	○	○	○	○	○	○	○	●
Toallas		○	●	○	○	○	●	○	○	○	○	○	●	○	○
Eco Frío				○	●	○	●	○	○	○	○	○	●	○	○
Ropa Deportiva			●	○	○				●	○	○	○	●	○	○
Delicado			○	○	●			●	○	○	○	○	●	○	○
Lana			●	○	○				●	○			●		
Ropa impermeable			●	○	○			●	○	○	○	○	●	○	○
Jeans			●	○	○			●	○	○	○	○	●	○	○
Enjuague+Centrifugado						○	●	○	○	○					
Solo centrifugado						○	●	○	○	○					
Auto Limpieza+	●					●							●		

Ciclo	Opciones		
	Pre remo.	Supervel.	Enju. extra
Normal	<input type="radio"/>		<input type="radio"/>
Vap. normal	<input type="radio"/>		<input type="radio"/>
Colores	<input type="radio"/>		<input type="radio"/>
Enju. Enérg.	<input type="radio"/>		<input type="radio"/>
SuperSpeed		<input checked="" type="radio"/>	<input type="radio"/>
Lavado potente	<input type="radio"/>	<input type="radio"/>	<input type="radio"/>
Vapor potente	<input type="radio"/>	<input type="radio"/>	<input type="radio"/>
Ropa de cama	<input type="radio"/>	<input type="radio"/>	<input type="radio"/>
Vap. ropa voluminosa	<input type="radio"/>	<input type="radio"/>	<input type="radio"/>
Vapor Blanc.	<input type="radio"/>	<input type="radio"/>	<input type="radio"/>
Vapor Desin.	<input type="radio"/>		<input type="radio"/>
Vapor Alérg.	<input type="radio"/>		<input type="radio"/>
Plancha perm	<input type="radio"/>		<input type="radio"/>
Carga pequeña			<input type="radio"/>
Toallas	<input type="radio"/>		<input type="radio"/>
Eco Frío	<input type="radio"/>		<input type="radio"/>
Ropa Deportiva	<input type="radio"/>		<input type="radio"/>
Delicado			<input type="radio"/>
Lana			
Ropa impermeable			<input type="radio"/>
Jeans	<input type="radio"/>		<input type="radio"/>
Enjuague+Centrifugado			<input type="radio"/>
Solo centrifugado			
Auto Limpieza+			



# Funcionamiento

## Opciones

### Uso de las opciones

1. Pulse **UPPER (SUPERIOR)** o **LOWER (INFERIOR)** para seleccionar la lavadora superior o inferior.
2. Pulse **Options (Opciones)**.
3. Gire la **perilla de navegación** para seleccionar la función adicional que desee.
4. Pulse **OK (ACEPTAR)** para cambiar los ajustes de la función seleccionada o iniciar la función.

### **NOTA**

- Para volver a la pantalla principal, pulse **Options (Opciones)** nuevamente o gire la **perilla de navegación** para seleccionar **Volver** y, luego, pulse **OK (ACEPTAR)**.
- Si la función seleccionada no es compatible, aparecerá el mensaje "**No compatible actualmente**" y el botón **OK (ACEPTAR)** no estará activo.
- Cuando seleccione una función adicional, aparecerá un mensaje de ayuda breve los primeros diez usos.
- Solo están disponibles las funciones **Enju. extra**, **Mis ciclos** y **Seguro para niños** para la lavadora superior.

### Supervel.

Utilice esta función si necesita acortar el tiempo de lavado.

1. Pulse **Options (Opciones)**.
2. Gire la **perilla de navegación** para seleccionar **Supervel.** y, luego, pulse **OK (ACEPTAR)**.
3. Pulse **OK (ACEPTAR)** para seleccionar **Encender** u **Apagar**.
  - Solo disponible con los ciclos **Super Speed**, **Lavado potente**, **Vapor potente**, **Ropa de cama**, **Vap. ropa voluminosa** y **Vapor Blanc.**
  - El tiempo acortado puede variar dependiendo de las opciones o de la carga.

### Enju. extra

Agrega un enjuague adicional al final del ciclo para remover los aditivos del lavado con mayor eficacia.

1. Pulse **UPPER (SUPERIOR)** o **LOWER (INFERIOR)** para seleccionar la lavadora superior o inferior.
2. Pulse **Options (Opciones)**.
3. Gire la **perilla de navegación** para seleccionar **Enju. extra** y, luego, pulse **OK (ACEPTAR)**.
4. Pulse **OK (ACEPTAR)** para seleccionar **Encender** u **Apagar**.

### Pre remo.

Esto agrega 30 minutos de tiempo de remojo al inicio del ciclo de lavado para una mejor remoción de manchas.

1. Seleccione un ciclo y cambie los ajustes según sea necesario.
2. Pulse **Options (Opciones)**.
3. Gire la **perilla de navegación** para seleccionar **Pre remo.** y, luego, pulse **OK (ACEPTAR)**.
4. Pulse **OK (ACEPTAR)** para seleccionar **Encender** u **Apagar**.





## Mis ciclos

Agregue o elimine ciclos para crear una lista de ciclos personal.

1. Pulse **UPPER (SUPERIOR)** o **LOWER (INFERIOR)** para seleccionar la lavadora superior o inferior.
2. Pulse **Options (Opciones)**.
3. Gire la **perilla de navegación** para seleccionar **Mis ciclos** y, luego, pulse **OK (ACEPTAR)**.
  - Solo puede editar un ciclo para crear uno personal cuando la lavadora no está en funcionamiento.
4. Gire la **perilla de navegación** para seleccionar el ciclo que desee.
5. Pulse **OK (ACEPTAR)** para agregar o eliminar el ciclo seleccionado.
  - La incorporación y eliminación del ciclo se guarda automáticamente.
6. Cuando haya terminado de crear Mis ciclos, pulse **Options (Opciones)** para volver a la pantalla de los ciclos.

### **NOTA**

- Los ciclos Normal y Limpiar (superior) y Auto Limpieza+ (inferior) no pueden eliminarse de la lista de ciclos.
- También puede editar Mis ciclos en la aplicación SmartThings.

## Luz interna

Puede encender o apagar la luz interna.

1. Pulse **Options (Opciones)**.
2. Gire la **perilla de navegación** para seleccionar **Luz interna** y, luego, pulse **OK (ACEPTAR)**.
3. Pulse **OK (ACEPTAR)** para seleccionar **Encender u Apagar**.

## Final diferido

Puede hacer que la lavadora finalice automáticamente el lavado en otro momento, eligiendo un tiempo de retardo de entre 1 y 24 horas (en incrementos de 1 hora). La pantalla indica la hora a la que finalizará el lavado.

1. Seleccione un ciclo y cambie los ajustes según sea necesario.
2. Pulse **Options (Opciones)**.
3. Gire la **perilla de navegación** para seleccionar **Final diferido** y, luego, pulse **OK (ACEPTAR)**.
4. Gire la **perilla de navegación** para seleccionar el tiempo deseado y, luego, pulse **OK (ACEPTAR)**.
5. Mantenga pulsado **>||**.
  - La pantalla muestra el estado y la lavadora hace girar el tambor para detectar el peso de la carga (si la detección de carga está ajustada para el ciclo seleccionado). Una vez finalizada la detección de la carga, la pantalla muestra el tiempo restante hasta el final del ciclo de lavado.
  - Para cancelar Final diferido, pulse **⏪** para reiniciar la lavadora.

# Funcionamiento

## Seguro para niños

Para evitar que los niños enciendan o configuren accidentalmente la lavadora, el Seguro para niños bloquea todos los botones excepto  y **Options (Opciones)**.

1. Pulse **Options (Opciones)**.
2. Gire la **perilla de navegación** para seleccionar **Seguro para niños** y, luego, pulse **OK (ACEPTAR)**.
3. Pulse **OK (ACEPTAR)** para seleccionar **Encender u Apagar**.

### NOTA

- El Seguro para niños se aplica a ambas lavadoras, superior e inferior.
- Cuando la función Seguro para niños está activada, todos los botones están desactivados excepto  y **Options (Opciones)**. La puerta de la lavadora también se traba.
- Si se pulsa un botón cuando la función Seguro para niños está activada, se acciona una alarma con el mensaje “**Seguro para niños activado**”.
- Luego de un ciclo de lavado, no podrá abrir la puerta si la función Seguro para niños está activada. Desactive la función antes de abrir la puerta para retirar la ropa.

## Funciones del sistema

### Uso de las funciones del sistema

1. Mantenga pulsado **Options (Opciones)** durante 3 segundos.
2. Gire la **perilla de navegación** y seleccione la función del sistema que desee y, luego, pulse **OK (ACEPTAR)**.
3. Pulse **OK (ACEPTAR)** para cambiar los ajustes de la función seleccionada o iniciar la función.

#### **NOTA**

Para volver a la pantalla principal, pulse **Options (Opciones)** nuevamente o gire la **perilla de navegación** para seleccionar **Volver** y, luego, pulse **OK (ACEPTAR)**.

### Patrón IA

Esta función guarda los ciclos y ajustes de uso frecuente. Cuando activa esta función, la lavadora recuerda los ciclos que más usa y sus ajustes (Temp. (Temperatura), Rinse (Enjuagar), Spin (Centrifugar)) y los muestra en orden de frecuencia.

1. Mantenga pulsado **Options (Opciones)** durante 3 segundos.
2. Gire la **perilla de navegación** para seleccionar **Patrón IA** y, luego, pulse **OK (ACEPTAR)**.
3. Pulse **OK (ACEPTAR)** para seleccionar **Encender** u **Apagar**.
  - El ajuste predeterminado es Encender. Si no desea utilizar esta función, seleccione Apagar.
  - Cuando desactiva la función, se restablecen todos los datos guardados.

### Alarma

Puede activar o desactivar el sonido de la lavadora. Cuando esta función está desactivada, la melodía de finalización del ciclo y el pitido de apagado no suenan. Sin embargo, los demás sonidos permanecen activos.

1. Mantenga pulsado **Options (Opciones)** durante 3 segundos.
2. Gire la **perilla de navegación** para seleccionar **Alarma** y, luego, pulse **OK (ACEPTAR)**.
3. Pulse **OK (ACEPTAR)** para seleccionar **Encender** u **Apagar**.
  - El ajuste predeterminado es Encender.

#### **NOTA**

El ajuste permanece igual incluso si reinicia la lavadora.

# Funcionamiento

## Calibración

Puede ejecutar la calibración nuevamente para una detección precisa del peso.

1. Mantenga pulsado **Options (Opciones)** durante 3 segundos.
2. Gire la **perilla de navegación** para seleccionar **Calibración** y, luego, pulse **OK (ACEPTAR)**.
  - Si la puerta no está bien cerrada, la calibración no comienza.
  - El tambor gira hacia la derecha y hacia la izquierda durante unos 4 minutos.
3. Cuando se completa la calibración, aparece en la pantalla el mensaje "**Calibración completa**" y la lavadora se apaga automáticamente.

## Wi-Fi

Puede activar o desactivar el Wi-Fi de la lavadora.

1. Mantenga pulsado **Options (Opciones)** durante 3 segundos.
2. Gire la **perilla de navegación** para seleccionar **Wi-Fi** y, luego, pulse **OK (ACEPTAR)**.
3. Pulse **OK (ACEPTAR)** para seleccionar **Encender u Apagar**.
  - El Wi-Fi de la lavadora está desactivado como ajuste predeterminado de fábrica. No obstante, esta se activa cuando enciende la lavadora por primera vez. Luego, el último ajuste del Wi-Fi se mantiene independientemente de que la lavadora esté encendida o apagada.
  - Después de haber activado el Wi-Fi de la lavadora y haberla conectado a una red, la lavadora permanece conectada a la red incluso cuando está apagada.
  - El  de Wi-Fi indica que la lavadora está conectada al enrutador mediante la conexión Wi-Fi.

## Idioma

Puede cambiar el idioma del sistema.

1. Mantenga pulsado **Options (Opciones)** durante 3 segundos.
2. Gire la **perilla de navegación** para seleccionar **Idioma** y, luego, pulse **OK (ACEPTAR)**.
3. Gire la **perilla de navegación** para seleccionar el idioma deseado y, luego, pulse **OK (ACEPTAR)**.

## Auto Diagnóstico

Puede utilizar esta función para comprobar si hay signos anormales en su lavadora.

1. Mantenga pulsado **Options (Opciones)** durante 3 segundos.
2. Gire la **perilla de navegación** para seleccionar **Auto Diagnóstico** y, luego, pulse **OK (ACEPTAR)**.
  - El Auto Diagnóstico se inicia de inmediato y, una vez finalizado, aparece el resultado en la pantalla.

## Restablecer a valores de fábrica

Puede restablecer la lavadora.

1. Mantenga pulsado **Options (Opciones)** durante 3 segundos.
2. Gire la **perilla de navegación** para seleccionar **Restablecer a valores de fábrica** y, luego, pulse **OK (ACEPTAR)**.
  - Su lavadora se restablece a los valores de fábrica.

## Funciones especiales

### Control Inteligente

Puede conectarse a la aplicación SmartThings y controlar la lavadora de forma remota.

#### Conexión de la lavadora

1. Descargue y abra la aplicación SmartThings en su teléfono inteligente o tableta (Android & iOS).
2. Pulse  para encender la lavadora.
3. Mantenga pulsado **Smart Control (Control Inteligente)**.
  - a. La lavadora ingresa al modo PA y se conecta a su teléfono inteligente o tableta.
  - b. Pulse **Smart Control (Control Inteligente)** para autenticar la lavadora.
  - c. Cuando se completa el proceso de autenticación, la lavadora se conecta a la aplicación correctamente.
    - Puede utilizar distintas funciones disponibles en la aplicación SmartThings.

#### NOTA

- Si la lavadora no puede conectarse a la aplicación SmartThings, intente nuevamente.
- Revise su enrutador si experimenta cualquier problema de conexión luego de conectar la lavadora a la aplicación SmartThings.
- Si el Wi-Fi está desactivado, mantenga pulsado **Options (Opciones)** durante 3 segundos para ingresar al menú de funciones del sistema y seleccione Wi-Fi para activarlo.
- Activar el Wi-Fi de la lavadora le permite conectarla mediante la aplicación SmartThings a su teléfono inteligente o tableta, independientemente de si la lavadora está encendida o apagada. No obstante, la lavadora no aparece en línea en la aplicación SmartThings si el Wi-Fi de la lavadora está apagado.
- Cierre la puerta antes de iniciar la función Smart Control (Control Inteligente).
- Si utiliza la lavadora durante un tiempo sin conectarla a la aplicación SmartThings, se mostrará un mensaje sobre Smart Control (Control Inteligente) durante 3 segundos en los usos 20, 40 y 60.
- Si el Wi-Fi de la lavadora no está conectado a un PA (punto de acceso), el Wi-Fi se desactivará al apagar la lavadora.

# Funcionamiento

---

## Stay Connect

Configure la función Stay Connect (Seguir conectado) en la aplicación SmartThings para que Smart Control (Control Inteligente) continúe activado al final de un ciclo. La lavadora sigue conectada a la aplicación para que pueda enviar instrucciones adicionales, ya sea que esté en su casa o no.

1. Si activa la función Stay Connect (Seguir conectado) en la aplicación SmartThings, la lavadora seguirá en modo de ahorro de energía en espera luego de completar el ciclo.
  - Si la puerta permanece cerrada, la función Stay Connect (Seguir conectado) permanecerá activa hasta 24 horas.
2. Cuando la función Stay Connect (Seguir conectado) está activada, se iluminan los íconos de Smart Control (Control Inteligente), Seguro de puerta y Wi-Fi en la pantalla de la lavadora.
3. Puede controlar la lavadora, agregar ciclos de enjuague o centrifugado de manera práctica con la aplicación SmartThings.



### NOTA

- Cuando se pausa el funcionamiento de la lavadora, pasa al modo de ahorro de energía en espera incluso si no está conectada a la aplicación SmartThings.
- En algunos casos, es posible que solo el ícono de Seguro de puerta se ilumine.

## SmartThings

### Conexión Wi-Fi

En su teléfono inteligente o tableta, vaya a **Settings (Ajustes)**, active la conexión inalámbrica y seleccione un PA (Punto de acceso).

- Este electrodoméstico admite los protocolos Wi-Fi 2.4 GHz.

### Descargas

En una tienda de aplicaciones (Google Play Store, Apple App Store, Samsung Galaxy Apps), busque la aplicación SmartThings con el término de búsqueda "SmartThings". Descargue e instale la aplicación en su dispositivo.

#### NOTA

La aplicación está sujeta a cambios sin previo aviso para mejorar el producto.

### Inicio de sesión

En primer lugar, debe iniciar sesión en SmartThings con su cuenta Samsung. Para crear una nueva cuenta Samsung, siga las instrucciones de la aplicación. No necesita otra aplicación para crear su cuenta.

#### NOTA

Si tiene una cuenta Samsung, utilícela para iniciar sesión. Un usuario de teléfono inteligente o tableta Samsung registrado inicia sesión de manera automática.

### Para registrar su electrodoméstico en SmartThings

1. Asegúrese de que su teléfono inteligente o tableta esté conectado a una red inalámbrica. De lo contrario, vaya a **Settings (Ajustes)**, active la conexión inalámbrica y seleccione un PA (Punto de acceso).
2. Abra **SmartThings** en su teléfono inteligente o tableta.
3. Si ve el mensaje "**A new device is found. (Se encontró un nuevo dispositivo.)**", seleccione **Add (Agregar)**.
4. Si no aparece ningún mensaje, seleccione **+** y elija su electrodoméstico de una lista de dispositivos disponibles. Si su electrodoméstico no figura, seleccione **Device Type (Tipo de dispositivo) > Specific Device Model (Modelo de dispositivo específico)**, y luego agregue su electrodoméstico manualmente.
5. Registre su electrodoméstico en la aplicación SmartThings de la siguiente manera.
  - a. Agregue su electrodoméstico en SmartThings. Asegúrese de que su electrodoméstico esté conectado a SmartThings.
  - b. Al completar el registro, su electrodoméstico aparecerá en su teléfono inteligente o tableta.

Si se muda a otra casa, le recomendamos que limpie por completo el electrodoméstico y reinicie la red antes de dejarlo.

Si se muda a la casa, la forma más fácil de tomar el control y eliminar el acceso del usuario anterior es agregarlo usted mismo a SmartThings. Pero si no planea usar SmartThings, se debe realizar un restablecimiento de la red para proteger su privacidad. En las casas de alquiler, hay un cambio regular de propiedad. Para garantizar la privacidad del residente, el Wi-Fi y otras configuraciones de conectividad deben restablecerse en cada cambio de residente. Consulte las instrucciones de restablecimiento a valores de fábrica en este manual.



# Mantenimiento

Mantenga la lavadora limpia para prevenir el deterioro del desempeño y para preservar su vida útil.

## ADVERTENCIA

Algunas piezas internas no están conectadas a tierra intencionalmente y pueden presentar riesgo de descarga eléctrica solo durante el servicio técnico. Personal del servicio técnico - No toque las siguientes piezas mientras el electrodoméstico está recibiendo electricidad: Panel de control, disipador térmico, motor, válvula de entrada y bomba.

## Consideraciones generales

### Limpieza

#### Superficie de la lavadora

Use un paño suave y un detergente doméstico que no sea abrasivo. No rocíe agua sobre la lavadora

#### Exterior

1. Cierre las llaves del agua después de finalizar el lavado del día. Esto cerrará el suministro de agua a la lavadora y evitará la improbable posibilidad de que se produzcan daños a causa de un derrame de agua. Deje la puerta abierta para permitir que el interior de la lavadora se seque.
2. Use un paño suave para limpiar todo el detergente, el blanqueador u otros derrames a medida que ocurran. Limpie lo siguiente tal como se recomienda:
  - Paneles de control: limpie con un paño suave y húmedo. No use polvos ni paños de limpieza abrasivos. No rocíe los paneles directamente con limpiadores en aerosol.
  - Gabinete: lave con agua y jabón.

#### Interior

Limpie el interior de la lavadora periódicamente para eliminar todo vestigio de suciedad, polvo, olor, moho, hongos o bacterias que pueda permanecer como consecuencia del lavado de ropa.

## PRECAUCIÓN

El incumplimiento de estas instrucciones puede dar como resultado situaciones poco satisfactorias, tales como olor y/o manchas permanentes en la lavadora o en las prendas.

## NOTA

Se pueden retirar los depósitos de agua dura si fuera necesario. Use un limpiador cuyo rótulo indique que es seguro para lavadoras.





## Filtro de malla

Limpie el filtro de malla la manguera de agua una o dos veces por año.

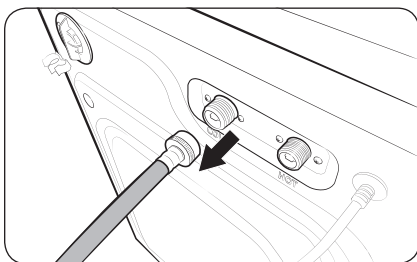

1. Apague la lavadora y, luego, desenchufe el cable de alimentación.
2. Cierre las llaves del agua.
3. Afloje y desconecte la manguera de agua de la parte trasera de la lavadora. Cubra la manguera con un paño para evitar la fuga de agua.

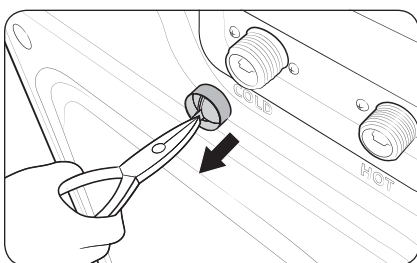

4. Use unas pinzas para sacar el filtro de malla de la válvula de entrada.
5. Sumerja el filtro de malla en agua de modo que el conector roscado quede también sumergido.
6. Seque el filtro de malla completamente a la sombra.
7. Vuelva a insertar el filtro de malla en la válvula de entrada y reconecte la manguera de agua en la válvula.
8. Abra la llave del agua.

### NOTA

Si el filtro de malla está obstruido, aparece el código de información "4C" en la pantalla de la lavadora.

# Mantenimiento

## Recuperación de un congelamiento

La lavadora puede congelarse cuando la temperatura del lugar cae por debajo de 32 °F (0 °C).

1. Apague la lavadora y, luego, desenchufe el cable de alimentación.
2. Vierta agua caliente sobre la llave del agua para aflojar la manguera de suministro.
3. Desconecte la manguera de agua y sumérgala en agua tibia.
4. Vierta agua tibia en la tina (tambor) y déjela unos 10 minutos.
5. Vuelva a conectar la manguera a la llave del agua.

### NOTA

Si la lavadora sigue sin funcionar correctamente, repita los pasos anteriores hasta que funcione con normalidad.

## Si la lavadora no se utilizará durante un período prolongado



Evite dejar la lavadora inactiva durante un período prolongado. Si no la va a utilizar durante mucho tiempo, siga las instrucciones a continuación:

1. Presione **Encender/Apagar** y, luego, seleccione **Enjuague+Centrifugado**.
2. Vacíe la tina y el tambor, cierre la puerta y presione **Inicio/Pausa**.
3. Al completar el ciclo, cierre la llave del agua y desconecte las mangueras de suministro.
4. Apague la lavadora y, luego, desenchufe el cable de alimentación.
5. Abra las puertas para que el aire circule por la tina y el tambor.

## Lavadora superior

### Auto Limpieza

Algunos usos y condiciones ambientales pueden producir cierta acumulación de residuos y olor en el tambor de la lavadora. Para evitar la acumulación de residuos u olor que produce bacterias y mantener el tambor de la lavadora limpio y fresco, ejecute el ciclo Auto Limpieza una vez por mes o cada 20 ciclos como mínimo. Cuando utilice el ciclo Auto Limpieza, realice el siguiente procedimiento recomendado.

1. Retire todas las prendas del tambor y asegúrese de que quede vacío. Si deja prendas en el tambor durante el ciclo Auto Limpieza, pueden dañarse.
2. Pulse  para encender la alimentación.
3. Pulse **UPPER (SUPERIOR)**.
4. Gire la **perilla de navegación** para seleccionar **Auto Limpieza**.
5. Mantenga pulsado el  superior.

#### **NOTA**

- La temperatura del agua del ciclo Auto Limpieza está configurada en 3 (Tibia) de manera predeterminada. Esta temperatura no se puede cambiar.
- En caso de que haya residuos en el tambor de la lavadora, agregue 1/3 taza (2.7 oz. líq./80 ml) de blanqueador líquido con cloro directamente en el tambor vacío antes de comenzar el ciclo Auto Limpieza. No utilice ni mezcle ningún otro detergente o producto químico durante el ciclo Auto Limpieza.
- De ser necesario, cuando finalice el ciclo de limpieza del tambor, ejecute un ciclo Enjuague+Centrifugado para ayudar a quitar los residuos.

#### **PRECAUCIÓN**

- Verifique el tambor de la lavadora antes de usar el ciclo Auto Limpieza. Elimine el agua restante del tambor ejecutando un ciclo Solo centrifugado antes de iniciar el ciclo Auto Limpieza.
- Si deja blanqueador con cloro en la lavadora durante un período prolongado, se puede producir óxido.

#### **Recordatorio de Auto Limpieza**

- Luego de 20 ciclos de lavado, el ícono de recordatorio LED de Auto Limpieza o el LED del ciclo Auto Limpieza titilará en el panel de control durante una hora y, luego, se apagará automáticamente.
- El recordatorio aparecerá en el panel de control durante 5 ciclos consecutivos adicionales antes de apagarse. El próximo recordatorio no aparecerá hasta que hayan pasado otros 20 ciclos.



# Mantenimiento

## Compartimiento para el suavizante/blanqueador

Los compartimientos para el suavizante y el blanqueador en la lavadora superior no son extraíbles a fin de facilitar la información visual para los usuarios. Para limpiar el compartimiento para el suavizante, siga estas instrucciones. La limpieza del compartimiento para el blanqueador es básicamente igual.

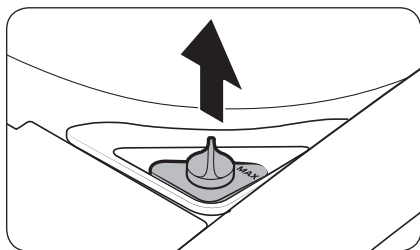

1. Abra la puerta superior y, luego, retire la tapa del suavizante.

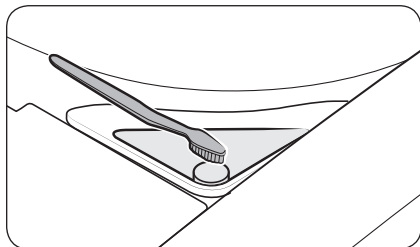

2. Utilice un cepillo suave (por ejemplo, un cepillo de dientes) para limpiar el interior del compartimiento y eliminar las impurezas.
3. Ejecute el ciclo Enjuague+Centrifugado para enjuagar el compartimiento. Después de suministrar agua y drenar 5 veces, se completa el ciclo de 18 minutos con el proceso de centrifugado final.



## Filtro para pelusas

Recomendamos limpiar el filtro para pelusas cada 10 lavados.

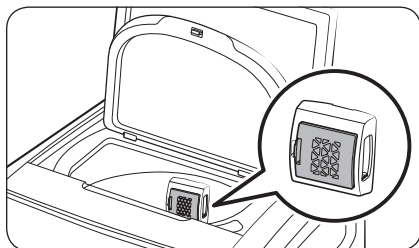

1. Retire el filtro para pelusas de la caja que está en el tambor de la lavadora superior.

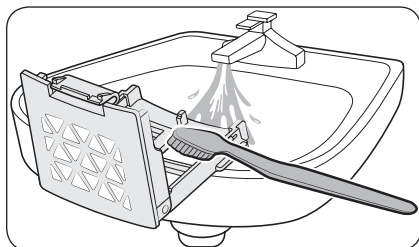
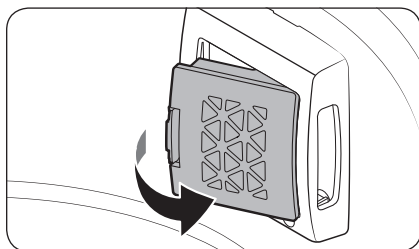



2. Abra el filtro y límpielo con agua corriente y un cepillo.
3. Al finalizar la limpieza, cierre el filtro y vuelva a insertarlo en su posición original. Se oirá un clic cuando el filtro encaje correctamente.

# Mantenimiento

## Lavadora inferior

### Auto Limpieza+

Algunos usos y condiciones ambientales pueden producir cierta acumulación de residuos y olor en el tambor de la lavadora. Para evitar la acumulación de residuos u olor que produce bacterias y mantener el tambor de la lavadora limpio y fresco, ejecute el ciclo Auto Limpieza+ al menos una vez por mes o cada 40 ciclos. Cuando utilice el ciclo Auto Limpieza+, realice el siguiente procedimiento recomendado.

1. Retire todas las prendas del tambor de la lavadora y asegúrese de que quede vacío. Si deja prendas en el tambor durante el ciclo Auto Limpieza+, podrían dañarse.
2. Pulse  para encender la alimentación.
3. Pulse **LOWER (INFERIOR)**.
4. Gire la **perilla de navegación** para seleccionar **Auto Limpieza+**.
5. Mantenga pulsado el  inferior.

#### **NOTA**

- La temperatura del agua del ciclo Auto Limpieza+ está configurada en Hot (Caliente) de manera predeterminada. Esta temperatura no se puede cambiar.
- En caso de que haya residuos en el tambor de la lavadora, agregue blanqueador líquido con cloro hasta la línea de nivel MAX del compartimiento para el lavado principal antes de iniciar el ciclo Auto Limpieza+. No agregue el blanqueador líquido con cloro en el compartimiento para el blanqueador (Únicamente en el caso del ciclo Auto Limpieza+). No sobrepase la línea máxima. No utilice ni mezcle ningún otro detergente o producto químico durante el ciclo Auto Limpieza+. De ser necesario, ejecute el ciclo Enjuague+Centrifugado cuando finalice el ciclo Auto Limpieza+ para ayudar a quitar los residuos.

#### **PRECAUCIÓN**

Si deja blanqueador con cloro en el tambor de la lavadora durante un período prolongado, se puede producir óxido.

#### **Recordatorio de Auto Limpieza+**

- Luego de 40 ciclos de lavado, el ícono de recordatorio LED de Auto Limpieza+ o el LED del ciclo Auto Limpieza+ titilará en el panel de control durante una hora y, luego, se apagará automáticamente.
- El recordatorio aparecerá en el panel de control durante 5 ciclos consecutivos adicionales antes de apagarse. El próximo recordatorio no aparecerá hasta que hayan pasado otros 40 ciclos.

## Compartimiento para el lavado principal

El compartimiento para el lavado principal debe limpiarse periódicamente a fin de eliminar la acumulación de aditivos del lavado.

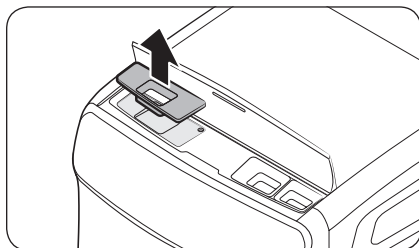

1. Abra la cubierta frontal superior. Sujete el compartimiento para el lavado principal y, luego, jale hacia arriba para retirarlo.

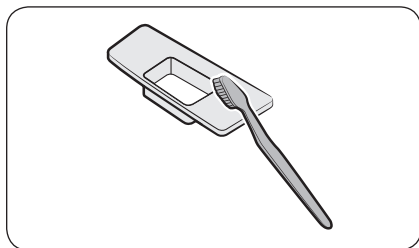

2. Elimine todos los residuos y restos de agentes de lavado acumulados que haya en el compartimiento. Enjuáguelo con agua tibia.

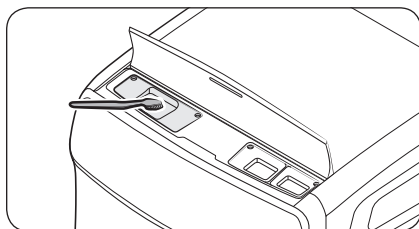

3. Para limpiar la cavidad del compartimiento, utilice un cepillo pequeño no metálico. Elimine los residuos en todos los laterales de la cavidad.
4. Vuelva a insertar el compartimiento en su lugar.



# Mantenimiento

## Compartimiento para el suavizante/blanqueador

Los compartimientos para el suavizante y el blanqueador en la lavadora inferior no son extraíbles a fin de facilitar la información visual para los usuarios. Para limpiar el compartimiento para el suavizante, siga estas instrucciones. La limpieza del compartimiento para el blanqueador es básicamente igual.

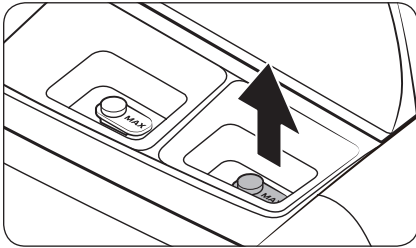

1. Abra la cubierta frontal superior, luego, retire la tapa del suavizante.

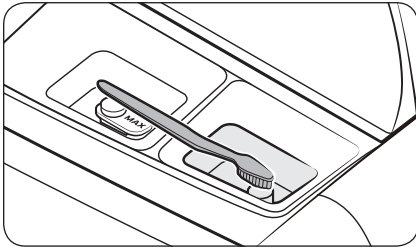

2. Utilice un cepillo suave (por ejemplo, un cepillo de dientes) para limpiar el interior del compartimiento y eliminar las impurezas.
3. Ejecute el ciclo Enjuague+Centrifugado para enjuagar el compartimiento. Después de suministrar agua y drenar 5 veces, se completa el ciclo de 19 minutos con el proceso de centrifugado final.





## Diafragma de la puerta

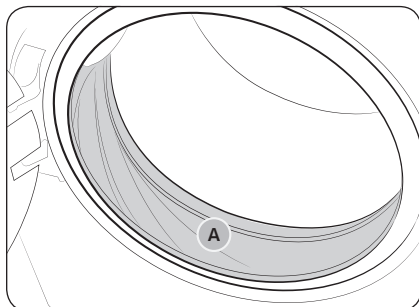

1. Abra la puerta y vacíe el tambor.
2. Dé la vuelta al diafragma (sello o junta del tambor **(A)**) y revise si está sucio. Si es así, siga los pasos que figuran a continuación.
3. Mezcle 3/4 de taza de blanqueador líquido a base de cloro y 1 galón de agua tibia de la llave.
4. Usando guantes de goma, limpie el diafragma con un paño limpio y suave humedecido en la solución de agua y cloro.
5. Deje reposar durante 5 minutos y, luego, limpie y seque bien.

### ⚠ PRECAUCIÓN

Utilice con cuidado el blanqueador y asegúrese de seguir las instrucciones de uso y cuidado del fabricante.

### 📖 NOTA

Puede acumularse polvo en el diafragma de la puerta durante un ciclo de lavado o secado (en especial en el secado). Por lo tanto, limpie el diafragma después de cada ciclo de lavado o secado.

## Drenaje de emergencia

Si se produce una falla en el suministro eléctrico, vacíe el agua del tambor antes de retirar la ropa.

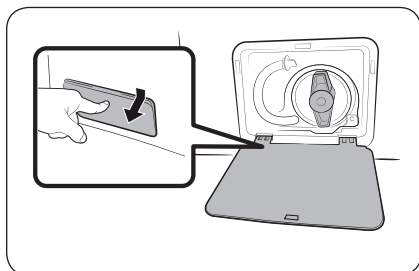

1. Apague la lavadora y, luego, desenchúfela del tomacorriente.
2. Presione suavemente la parte superior de la tapa del filtro para abrirla.

# Mantenimiento

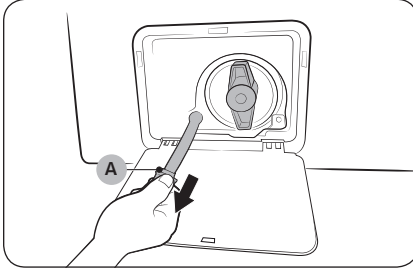

3. Coloque un recipiente grande y vacío delante de la tapa y extienda el tubo de drenaje de emergencia hacia el recipiente mientras sujeta el **tapón del tubo (A)**.

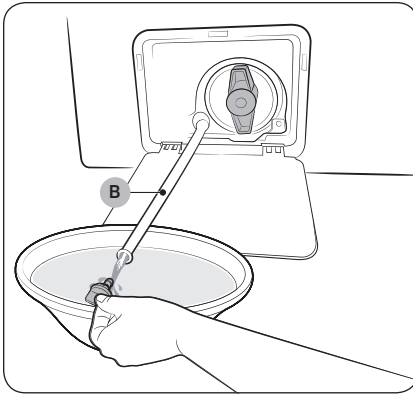

4. Abra el tapón del tubo y deje caer el agua del **tubo de drenaje de emergencia (B)** en el recipiente.
5. Al finalizar, cierre el tapón y vuelva a insertar el tubo. Luego, cierre la tapa del filtro.

### NOTA

Use un recipiente grande, ya que el tambor puede contener más agua de la esperada.

## Filtro de la bomba

Es recomendable limpiar el filtro de la bomba 5 o 6 veces por año para evitar que se obstruya. Un filtro de bomba obstruido puede reducir el efecto de las burbujas.

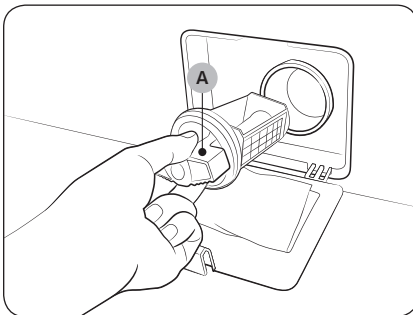

1. Apague la lavadora y, luego, desenchufe el cable de alimentación.
2. Drene el agua restante del tambor. Consulte la sección **Drenaje de emergencia** en la página 69.
3. Presione suavemente la parte superior de la tapa del filtro para abrirla.
4. Gire la **perilla del filtro de la bomba (A)** hacia la izquierda y drene el agua restante.

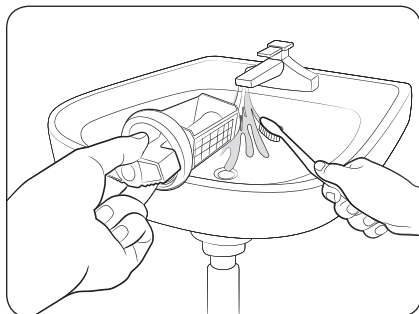

5. Limpie el filtro de la bomba con un cepillo suave. Asegúrese de que no esté obstruida la bomba de drenaje dentro del filtro.
6. Vuelva a colocar el filtro de la bomba y, luego, gire la perilla del filtro hacia la derecha.
7. Cierre la tapa del filtro.

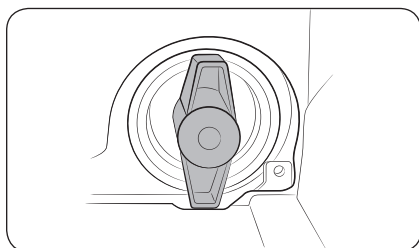

#### NOTA

- Algunos filtros de bomba cuentan con una perilla de seguridad diseñada para evitar que los niños abran por accidente el compartimiento del filtro. Para abrir la perilla de seguridad del filtro de la bomba, presiónela y gírela hacia la izquierda. El mecanismo de muelle de la perilla de seguridad ayuda a abrir el filtro.
- Para cerrar la perilla de seguridad del filtro de la bomba, gírela hacia la derecha. El muelle emite un ruido metálico que es normal.

#### NOTA

Si el filtro de la bomba está obstruido, aparece el código de información "5C" en la pantalla de la lavadora.

#### PRECAUCIÓN

- Asegúrese de cerrar bien la perilla del filtro luego de limpiarlo. De lo contrario, puede originar una fuga.
- Asegúrese de insertar correctamente el filtro luego de limpiarlo. De lo contrario, puede originar una falla en el funcionamiento o una fuga.



# Solución de problemas

## Verificaciones

Si tiene algún problema a verificar con la lavadora, primero consulte la siguiente tabla y pruebe las sugerencias.

Problema	Acción
No enciende.	<ul style="list-style-type: none"> <li>Asegúrese de que la corriente que provee el sistema eléctrico doméstico coincida con los requisitos de la lavadora. Consulte la página 19</li> <li>Asegúrese de que el enchufe de la lavadora esté completamente conectado.</li> </ul>
No se inicia.	<ul style="list-style-type: none"> <li>Asegúrese de que la puerta esté perfectamente cerrada.</li> <li>Asegúrese de que las llaves del agua estén abiertas.</li> <li>Asegúrese de mantener pulsado ▷   para iniciar la lavadora.</li> <li>Asegúrese de que Seguro para niños no esté activado.</li> <li>Antes de que la lavadora comience a llenarse, se oirá una serie de sonidos semejantes a un "clic" para controlar la traba de la puerta y que se efectúe un drenaje rápido.</li> <li>Revise el fusible o reinicie el disyuntor.</li> <li>Revise si la lavadora superior o inferior muestra un código de información en la barra de estado respectiva.</li> </ul>
No hay suministro de agua o es insuficiente.	<ul style="list-style-type: none"> <li>Abra por completo la llave del agua.</li> <li>Asegúrese de que la puerta esté perfectamente cerrada.</li> <li>Asegúrese de que la manguera de suministro de agua no esté congelada.</li> <li>Asegúrese de que la manguera de suministro de agua no esté enroscada u obstruida.</li> <li>Asegúrese de que la presión del agua sea suficiente.</li> </ul>
Después de un ciclo, queda detergente en el cajón para detergente.	<ul style="list-style-type: none"> <li>Asegúrese de que la lavadora funcione con suficiente presión de agua.</li> <li>Si utiliza detergente en polvo, utilice solo la cantidad recomendada.</li> <li>Si utiliza detergente líquido, no llene demasiado el compartimiento.</li> <li>Retire los compartimientos para el detergente líquido y el suavizante y, luego, limpie el cajón para el detergente.</li> </ul>



Problema	Acción
<b>Vibra de forma excesiva o hace ruido.</b>	<ul style="list-style-type: none"> <li>• Asegúrese de que la lavadora esté instalada sobre un piso nivelado y firme que no sea resbaladizo. Si el piso está desnivelado, use las patas niveladoras para ajustar la altura de la lavadora.</li> <li>• Asegúrese de que se hayan retirado los tornillos de transporte.</li> <li>• Asegúrese de que la lavadora no esté en contacto con ningún otro objeto.</li> <li>• Verifique que la carga de ropa sea equilibrada.</li> <li>• El motor puede hacer ruido durante el funcionamiento normal.</li> <li>• La ropa de trabajo y las prendas con decoraciones de metal pueden generar ruidos durante el lavado. Esto es normal.</li> <li>• Los objetos metálicos como las monedas pueden generar ruidos. Después del lavado, retire estos objetos de la tina, tambor o caja del filtro.</li> </ul>
<b>No drena y/o no centrifuga.</b>	<ul style="list-style-type: none"> <li>• Asegúrese de que la manguera de drenaje no esté enroscada ni obstruida en algún punto hasta el sistema de drenaje. Si existe alguna restricción en cuanto al drenaje, comuníquese con el servicio técnico.</li> <li>• Verifique que el filtro de residuos no esté obstruido.</li> <li>• Cierre la puerta y mantenga pulsado . Por su seguridad, la lavadora no girará ni centrifugará salvo que la puerta esté cerrada.</li> <li>• Asegúrese de que la manguera de drenaje no esté congelada ni obstruida.</li> <li>• Asegúrese de que la manguera de drenaje esté conectada a un sistema de drenaje que no esté obstruido.</li> <li>• Si no se suministra suficiente energía a la lavadora, esta no drenará ni centrifugará temporalmente. En cuanto la lavadora recupere la energía suficiente, funcionará con normalidad.</li> </ul>
<b>Hace ruido al drenar.</b>	<ul style="list-style-type: none"> <li>• Después de la instalación inicial, o cuando la lavadora no se ha utilizado durante un período prolongado, pueden producirse ruidos de desinflamiento durante el drenaje. No se trata de una falla de sistema.</li> </ul>
<b>La puerta no se abre.</b>	<ul style="list-style-type: none"> <li>• Pulse  para detener la lavadora.</li> <li>• Puede llevar algunos minutos que el mecanismo de cierre de la puerta se desconecte.</li> <li>• La puerta no se abrirá hasta 3 minutos después de que la lavadora se haya detenido o apagado.</li> <li>• Asegúrese de que se haya drenado toda el agua de la tina o del tambor.</li> <li>• Es posible que la puerta no se abra si queda agua en la tina o el tambor. Drene la tina o el tambor y abra la puerta manualmente.</li> <li>• Asegúrese de que el ícono de la traba de la puerta esté apagado. El ícono de la traba de la puerta se apaga después de que la lavadora realiza el drenaje.</li> </ul>

# Solución de problemas

Problema	Acción
Exceso de espuma.	<ul style="list-style-type: none"><li>• Asegúrese de utilizar los tipos de detergente recomendados.</li><li>• Use un detergente de alta eficacia (HE, por su sigla en inglés) para evitar la formación de espuma en exceso.</li><li>• Reduzca la cantidad de detergente para el agua blanda, las cargas pequeñas o ligeramente sucias.</li><li>• No se recomienda un detergente de baja eficacia.</li></ul>
No se puede agregar detergente adicional.	<ul style="list-style-type: none"><li>• No llene los compartimientos para el detergente o el suavizante más allá del límite de llenado máximo marcado.</li></ul>
La lavadora se detiene.	<ul style="list-style-type: none"><li>• Enchufe el cable de alimentación a un tomacorriente que funcione.</li><li>• Revise el fusible o reinicie el disyuntor.</li><li>• Cierre la puerta y, luego, mantenga pulsado ▷   para iniciar la lavadora. Por su seguridad, la lavadora no girará ni centrifugará salvo que la puerta esté cerrada.</li><li>• Antes de que la lavadora comience a llenarse, se oirá una serie de sonidos semejantes a un "clic" para controlar la traba de la puerta y que se efectúe un drenaje rápido.</li><li>• Se puede producir una pausa o un período de remojo en el ciclo. Espere para ver si la lavadora comienza a funcionar.</li><li>• Asegúrese de que los filtros de malla de las mangueras de suministro en las llaves del agua no estén obstruidos. Limpie los filtros de malla periódicamente.</li><li>• Si no se suministra suficiente energía a la lavadora, esta no drenará ni centrifugará temporalmente. En cuanto la lavadora recupere la energía suficiente, funcionará con normalidad.</li></ul>

Problema	Acción
<p><b>La lavadora se llena con agua a una temperatura incorrecta.</b></p>	<ul style="list-style-type: none"> <li>• Abra por completo ambas llaves del agua.</li> <li>• Asegúrese de que la selección de temperatura sea la correcta.</li> <li>• Asegúrese de que las mangueras estén conectadas a las llaves correctas. Purgue las cañerías.</li> <li>• Asegúrese de que el calentador de agua esté configurado para suministrar agua caliente desde la llave a una temperatura mínima de 120 °F (49 °C). Asimismo, verifique la capacidad del calentador de agua y la velocidad de recuperación.</li> <li>• Desconecte las mangueras y limpie los filtros de malla. Los filtros de malla pueden estar obstruidos.</li> <li>• Mientras la lavadora se llena, la temperatura del agua puede variar debido a que la función de control automático de la temperatura verifica la temperatura del agua que ingresa. Esto es normal.</li> <li>• Mientras la lavadora se llena, es posible que observe que por el dosificador pasa solo agua caliente y/o solo agua fría cuando se seleccionan las temperatura fría o tibia. Esta es una función normal que cumple el control de temperatura automático dado que la lavadora determina la temperatura del agua.</li> </ul>
<p><b>La carga está húmeda al finalizar un ciclo.</b></p>	<ul style="list-style-type: none"> <li>• Use la velocidad de centrifugado Alta o Muy alta.</li> <li>• Use un detergente de alta eficacia (HE, por su sigla en inglés) para reducir la formación de espuma en exceso.</li> <li>• La carga es demasiado pequeña. Las cargas pequeñas (una o dos prendas) se pueden desequilibrar y no centrifugarse en absoluto.</li> <li>• Asegúrese de que la manguera de drenaje no esté enroscada ni obstruida.</li> </ul>
<p><b>Pierde agua.</b></p>	<ul style="list-style-type: none"> <li>• Asegúrese de que la puerta esté perfectamente cerrada.</li> <li>• Asegúrese de que todas las conexiones de las mangueras estén ajustadas.</li> <li>• Asegúrese de que el extremo de la manguera de drenaje esté correctamente conectado y asegurado al sistema de drenaje.</li> <li>• Evite sobrecargar la lavadora.</li> <li>• Use un detergente de alta eficacia (HE, por su sigla en inglés) para evitar la formación de espuma en exceso.</li> </ul>
<p><b>Tiene olor.</b></p>	<ul style="list-style-type: none"> <li>• El exceso de espuma se acumula en los huecos y puede causar malos olores.</li> <li>• Realice ciclos de limpieza para desinfectar periódicamente.</li> <li>• Limpie el sello de la puerta (diafragma).</li> <li>• Seque el interior de la lavadora una vez finalizado el ciclo.</li> </ul>

## Solución de problemas

Problema	Acción
El tambor o la manguera de drenaje/agua están congelados.	<ul style="list-style-type: none"><li>• Si las mangueras están congeladas, utilice agua tibia para desconectarlas. Remójelas en agua tibia.</li><li>• Si el tambor está congelado, llénelo con agua tibia y, luego, espere unos 10 minutos.</li><li>• Si el conector de la manguera está congelado, coloque una toalla caliente sobre el conector de la manguera de drenaje.</li><li>• Después de descongelar las mangueras, vuelva a conectarlas.</li></ul>
El agua se drena inmediatamente.	<ul style="list-style-type: none"><li>• Asegúrese de que la manguera de drenaje no esté obstruida y que esté colgada en el gancho para la manguera. Llene el tambor con agua hasta la mitad e intente centrifugar de nuevo.</li><li>• Levante el extremo de la manguera de drenaje para evitar que el agua se drene. Llene el tambor con agua hasta la mitad y, luego, ejecute el ciclo de centrifugado después de soltar la manguera de drenaje.</li><li>• Asegúrese de que la manguera de drenaje esté instalada correctamente. Consulte la sección de instalación de este manual y ajuste la posición de la manguera de drenaje según se indica.</li><li>• Asegúrese de que la lavadora drene completamente si se apagó por la fuerza. Si la lavadora comienza a funcionar sin que haya drenado por completo, podría suministrar agua y drenar al mismo tiempo.</li></ul>

Si el problema persiste, póngase en contacto con un centro de servicio local de Samsung.



## Códigos de información

Si la lavadora no funciona bien, puede ver un código de información en la pantalla. Consulte la siguiente tabla y pruebe las sugerencias.

Código		Acción
Lavadora superior	Lavadora inferior	
Cierre la puerta y reinicie		<p><b>La puerta está abierta.</b></p> <ul style="list-style-type: none"> <li>Cierre la puerta y, luego, presione <b>Inicio/Pausa</b> para reanudar el funcionamiento.</li> </ul>
Limpie el filtro de desagüe		<p><b>Revise el sistema de drenaje.</b></p> <ul style="list-style-type: none"> <li>Asegúrese de que el filtro de drenaje no esté obstruido.</li> <li>Si el filtro de drenaje está obstruido, límpielo y, luego, vuelva a poner en marcha la lavadora.</li> </ul>
Revise las llaves del suministro de agua y reinicie		<p><b>Revise el conducto de suministro de agua.</b></p> <ul style="list-style-type: none"> <li>Revise la conexión de las cañerías de agua (incluidas las llaves del agua).</li> <li>Apague la lavadora, enciéndala de nuevo después de 2 o 3 minutos e intente nuevamente.</li> <li>Dependiendo del modelo, el sistema de drenaje drena el agua automáticamente. Los botones <b>Encender/Apagar</b> y <b>Inicio/Pausa</b> podrían desactivarse durante este proceso.</li> </ul>
Revise los conductos de agua		<ul style="list-style-type: none"> <li>Asegúrese de que la manguera de suministro de agua fría esté firmemente conectada a la llave del agua fría. Si está conectada a la llave del agua caliente, las prendas pueden deformarse con algunos ciclos.</li> </ul>
Reacomode la carga desequilibrada y reinicie		<p><b>Revise el proceso de centrifugado.</b></p> <ul style="list-style-type: none"> <li>Es posible que la carga no esté equilibrada dentro de la tina o el tambor. La carga es demasiado pequeña o se han mezclado artículos pesados y livianos. Revise la tina o el tambor y asegúrese de que la carga esté equilibrada.</li> <li>Evite lavar una sola prenda y agregue algunas prendas adicionales para equilibrar la carga. Redistribuya la carga de manera uniforme.</li> <li>Presione <b>Inicio/Pausa</b> para reanudar la operación, o apague la lavadora, enciéndala de nuevo después de 2 o 3 minutos e intente nuevamente.</li> </ul>
Cierre cubierta protectora y reinicie		<p><b>La cubierta protectora está abierta.</b></p> <ul style="list-style-type: none"> <li>Cierre la cubierta protectora y, luego, presione <b>Inicio/Pausa</b> para reanudar el funcionamiento.</li> </ul>

# Solución de problemas

Código		Acción
Lavadora superior	Lavadora inferior	
1 1C	1C	<p><b>Revise el sensor del nivel de agua.</b></p> <ul style="list-style-type: none"> <li>• Apague la lavadora, enciéndala de nuevo después de 2 o 3 minutos e intente nuevamente.</li> <li>• Dependiendo del modelo, el sistema de drenaje drena el agua automáticamente. Los botones <b>Encender/Apagar</b> y <b>Inicio/Pausa</b> podrían desactivarse durante este proceso.</li> </ul>
1 dC1	dC1	<p><b>Revise el interruptor de la puerta.</b></p> <ul style="list-style-type: none"> <li>• Apague la lavadora, enciéndala de nuevo después de 2 o 3 minutos e intente nuevamente.</li> </ul>
1 LC	LC	<p><b>Revise si hay fugas de agua.</b></p> <ul style="list-style-type: none"> <li>• Apague la lavadora y, luego, revise el sistema de drenaje para ver si hay fugas. Una vez solucionado el problema de la fuga, encienda la lavadora después de 2 o 3 minutos.</li> <li>• Dependiendo del modelo, el sistema de drenaje drena el agua automáticamente. Los botones <b>Encender/Apagar</b> y <b>Inicio/Pausa</b> podrían desactivarse durante este proceso.</li> </ul>
1 LC1	LC1	<p><b>Verifique la manguera de drenaje.</b></p> <ul style="list-style-type: none"> <li>• Asegúrese de que el extremo de la manguera de drenaje esté en el suelo.</li> <li>• Asegúrese de que la manguera de drenaje no esté obstruida.</li> <li>• Si el código de información permanece, comuníquese con un centro de servicio al cliente.</li> </ul> <p><b>Varios</b></p> <ul style="list-style-type: none"> <li>• Tenga cuidado de no llenar en exceso los compartimientos (lavado principal/ suavizante/blanqueador).</li> <li>• No rocíe ni use agua para limpiar la puerta superior de la lavadora superior. Use un paño para limpiarla.</li> </ul>
1 HC	HC	<p><b>Revise el calentador de lavado.</b></p> <ul style="list-style-type: none"> <li>• Apague la lavadora y, luego, comuníquese con un centro de servicio al cliente de Samsung.</li> </ul>
1 8C 1 8C1 1 8C2	8C 8C1 8C2	<p><b>Revise el sensor MEMS.</b></p> <ul style="list-style-type: none"> <li>• Apague la lavadora, enciéndala de nuevo después de 2 o 3 minutos e intente nuevamente.</li> </ul>
1 OC	OC	<p><b>El agua puede desbordar.</b></p> <ul style="list-style-type: none"> <li>• Cierre la llave del agua y, luego, comuníquese con el servicio técnico.</li> </ul>

Código		Acción
Lavadora superior	Lavadora inferior	
13C	3C	<b>Revise el motor.</b> <ul style="list-style-type: none"> <li>• Apague la lavadora, enciéndala de nuevo después de 2 o 3 minutos e intente nuevamente.</li> </ul>
1AC6	AC6	<b>Verifique el estado de comunicación de la PBA.</b> <ul style="list-style-type: none"> <li>• Apague la lavadora, enciéndala de nuevo después de 2 o 3 minutos e intente nuevamente.</li> </ul>
19C1 19C2	9C1 9C2	<b>Se debe revisar el control electrónico.</b> <ul style="list-style-type: none"> <li>• Revise si la alimentación se suministra normalmente.</li> <li>• Si el código de información permanece, comuníquese con un centro de servicio de Samsung.</li> </ul>
1SF	SF	<b>Falla del sistema.</b> <ul style="list-style-type: none"> <li>• Apague la lavadora y, luego, comuníquese con un centro de servicio de Samsung.</li> </ul>
1AC	AC	<b>Verifique las comunicaciones entre las PBA primaria y secundaria.</b> <ul style="list-style-type: none"> <li>• Pruebe con apagar la lavadora y reiniciar el ciclo.</li> <li>• Si el código de información permanece, comuníquese con un centro de servicio al cliente.</li> </ul>

Si un código de información sigue apareciendo en la pantalla, comuníquese con un centro de servicio local de Samsung.

# Especificaciones

## Tabla de indicaciones sobre telas

Los siguientes símbolos ofrecen indicaciones acerca de las prendas. La etiqueta de indicaciones de la prenda incluye símbolos para secado, blanqueado, secado y planchado, o limpieza en seco cuando son necesarios. El uso de símbolos garantiza la consistencia entre los fabricantes textiles de artículos nacionales e importados. Siga las indicaciones de la etiqueta para optimizar la vida útil de la prenda y reducir los problemas del lavado.



Secar en secadora

### Normal



Plancha permanente/Antiarrugas/Control de arrugas



Prendas suaves/delicadas

### Ciclo de lavado

	Normal
	Plancha permanente/Antiarrugas/Control de arrugas
	Prendas suaves/delicadas
	Lavado a mano

### Instrucciones especiales



Secar colgado/tender



Colgar para que escurra



Secar en posición horizontal

### Temperatura del agua

	Caliente
	Tibia
	Fría

### NOTA

El rango de temperatura para Caliente es de 135 °F (57 °C) o inferior, 95 °F (35 °C) o inferior para Tibia y 68 °F (20 °C) o inferior para Fría. La temperatura del agua del lavado debe alcanzar un mínimo de 60 °F (16 °C) para que se active el detergente y se logre un lavado eficaz.

### Blanqueador

	Cualquier blanqueador (cuando sea necesario)
	Solo blanqueador sin cloro (protección del color) (si es necesario)

### Ajuste del calor



Alto



Medio



Bajo



Cualquier calor



Sin calor/aire

### Temperaturas de secado con plancha o vapor



Alta









Media







Baja

### Símbolos de advertencia para el lavado

	No lavar
	No retorcer
	No usar blanqueador
	No secar en secadora
	Sin vapor (agregado a la plancha)
	No planchar

### Limpiar en seco

	Limpiar en seco
	No limpiar en seco
	Secar colgado/tender
	Colgar para que escurra
	Secar en posición horizontal

### Protección del medio ambiente

- Este electrodoméstico se fabrica con materiales reciclables. Si decide deshacerse de él, siga la normativa local relacionada con la eliminación de desechos. Corte el cable de alimentación para que el electrodoméstico no pueda conectarse a una fuente de alimentación. Quite la tapa para que los animales y los niños pequeños no puedan quedar atrapados dentro de la máquina.
- No utilice cantidades de detergente superiores a las recomendadas por el fabricante del detergente.
- Utilice productos quitamanchas y blanqueadores antes del ciclo de lavado solo cuando sea necesario.
- Ahorre agua y electricidad utilizando solo la capacidad total de la lavadora (la cantidad exacta depende del programa que se utilice).

### Declaración de conformidad

Este electrodoméstico cumple con la norma UL2157.

# Especificaciones

## Hoja de especificaciones

Español

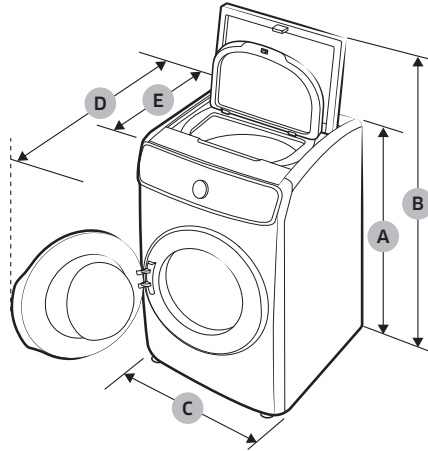

Tipo		Lavadora de carga doble	
Dimensiones (pulgadas (mm))	A. Altura: con la puerta superior cerrada	46.9 pulg. (1192 mm)	
	B. Altura: con la puerta superior abierta	61 pulg. (1550 mm)	
	C. Ancho	27 pulg. (686 mm)	
	D. Profundidad con la puerta abierta	54.6 pulg. (1386 mm)	
	E. Profundidad	34 pulg. (864 mm)	
Presión de agua (psi (kPa))		20 - 116 (137 - 800)	
Peso NETO (lb (kg))		304 (138)	
Revolución del centrifugado	Lavadora superior	800 rpm	
	Lavadora inferior	1300 rpm	
Potencia del calentador	Lavado y calentamiento	120 V	900 W
Consumo anual de energía		Lavadora superior	60 kWh/año
		Lavadora inferior	110 kWh/año
Consumo anual de agua		Lavadora superior	3540 gal/año
		Lavadora inferior	4278 gal/año

# GARANTÍA LIMITADA (EE. UU.)

---

## LAVADORA SAMSUNG

---

### GARANTÍA LIMITADA AL COMPRADOR ORIGINAL CON PRUEBA DE COMPRA

El presente producto de la marca SAMSUNG, tal como lo provee y distribuye SAMSUNG ELECTRONICS AMERICA, INC. (SAMSUNG) y lo entrega como nuevo, en su caja de cartón original al comprador o consumidor original, está garantizado por SAMSUNG contra defectos de fabricación de los materiales o la mano de obra durante el período limitado de la garantía, a partir de la fecha original de compra, de:

- un (1) año para las piezas y la mano de obra
- tres (3) años para las piezas del tambor inoxidable (solo repuestos)
- diez (10) años para el motor DD (solo repuestos)

La presente garantía limitada es válida únicamente para productos comprados y usados en Estados Unidos que fueron instalados, operados y mantenidos de acuerdo con las instrucciones adjuntas o provistas con el producto. Para recibir el servicio técnico en garantía, el comprador debe comunicarse con SAMSUNG en la dirección o el teléfono que figuran más abajo con el fin de que se determine el problema y los procedimientos del servicio. El servicio técnico de la garantía solo puede ser prestado por un centro de servicio técnico autorizado de SAMSUNG. Para recibir el servicio técnico en garantía debe presentarse la factura original de compra fechada a solicitud de SAMSUNG o del centro de servicio autorizado de SAMSUNG como prueba de compra.

Samsung brindará servicio técnico a domicilio sin cargo dentro del territorio contiguo de Estados Unidos durante el período de garantía, sujeto a la disponibilidad de los centros de servicio autorizados por SAMSUNG dentro de la zona geográfica del cliente. Si el servicio técnico a domicilio no está disponible, SAMSUNG puede, a su elección, optar por transportar el producto hasta y desde un centro de servicio técnico autorizado. Si el producto está ubicado en una zona en la que no se encuentra disponible ningún centro de servicio autorizado por SAMSUNG, es posible que usted deba pagar un cargo por transporte o que deba llevar el producto a un centro de servicio autorizado de SAMSUNG para la reparación.

Para recibir el servicio técnico a domicilio, el producto no debe presentar obstrucciones y debe ser accesible para el agente del servicio técnico.

Durante el período de garantía aplicable, el producto se reparará o se reemplazará, o se devolverá el importe de compra, a la entera discreción de SAMSUNG. SAMSUNG podrá usar piezas nuevas o reacondicionadas para la reparación del producto, así como reemplazar el producto por uno nuevo o reacondicionado. La vigencia de la garantía de las piezas y los productos reemplazados será por el período restante de la garantía original del producto o por un período de noventa (90) días, el que sea el más largo. Todas las piezas y los productos reemplazados son propiedad de SAMSUNG y deben ser devueltos a SAMSUNG.

## GARANTÍA LIMITADA (EE. UU.)

---

La presente garantía limitada cubre defectos de fabricación de los materiales o la mano de obra encontrados durante el uso doméstico normal, no comercial, de este producto y no cubrirá lo siguiente: daños que ocurran durante el envío, entrega e instalación y usos para los cuales el presente producto no fue destinado; daños causados por modificación o alteración no autorizada del producto; productos cuyos números de serie originales de fábrica fueron eliminados, desfigurados, alterados de algún modo o que no se puedan determinar fácilmente; daños cosméticos, incluyendo rayones, hendiduras, abolladuras y otros daños al acabado del producto; daños causados por abuso o mal uso, plagas, accidente, incendio, inundación u otros casos fortuitos o de fuerza mayor; daños causados por el uso de equipos, utilidades, servicios, piezas, suministros, accesorios, aplicaciones, instalaciones, reparaciones, cableado externo o conectores no provistos ni autorizados por SAMSUNG; daños causados por líneas eléctricas o voltajes incorrectos, fluctuaciones y sobretensión; daños causados por no operar y mantener el producto de acuerdo con las instrucciones; instrucción a domicilio acerca de cómo usar el producto; y servicio técnico para corregir una instalación que no cumpla con los códigos eléctricos o de plomería o corrección de cableado eléctrico o tuberías (es decir, cableado doméstico, fusibles o mangueras de entrada de agua). El costo de reparación o reemplazo bajo estas circunstancias excluidas será responsabilidad del cliente.

Las visitas del personal de servicio técnico para explicar funciones, mantenimiento o instalación no están cubiertas por la garantía. Póngase en contacto con su agente del centro de llamadas de Samsung para que le asesore.

### EXCLUSIÓN DE GARANTÍAS IMPLÍCITAS

LAS GARANTÍAS IMPLÍCITAS, INCLUYENDO GARANTÍAS DE COMERCIABILIDAD O APTITUD PARA UN PROPÓSITO EN PARTICULAR, ESTÁN LIMITADAS A UN AÑO O AL PERÍODO MÁS CORTO PERMITIDO POR LA LEY. Algunos estados no permiten limitaciones en cuanto al período de vigencia de una garantía implícita, de tal forma que las limitaciones o exclusiones mencionadas tal vez no se apliquen a usted en particular. Esta garantía le otorga derechos específicos, e incluso puede tener otros derechos que varían de un estado a otro.



---

## LIMITACIÓN DE RECURSOS

EL ÚNICO Y EXCLUSIVO RECURSO ES LA REPARACIÓN DEL PRODUCTO, EL REEMPLAZO DEL PRODUCTO O LA DEVOLUCIÓN DEL IMPORTE DE COMPRA, A DISCRECIÓN DE SAMSUNG, CONFORME A ESTA GARANTÍA LIMITADA. SAMSUNG NO SERÁ RESPONSABLE POR DAÑOS ESPECIALES, IMPREVISTOS O DERIVADOS, INCLUYENDO ENTRE OTROS, TIEMPO FUERA DEL TRABAJO, HOTELES Y/O COMIDAS EN RESTAURANTES, GASTOS DE REMODELACIÓN, PÉRDIDAS DE INGRESOS O GANANCIAS, INCAPACIDAD DE GENERAR AHORROS U OTROS BENEFICIOS INDEPENDIENTEMENTE DE LA TEORÍA LEGAL EN LA QUE SE BASE EL RECLAMO, E INCLUSO SI SAMSUNG HA SIDO ADVERTIDA DE LA POSIBILIDAD DE DICHOS DAÑOS. Algunos estados no permiten la exclusión o la limitación de daños imprevistos o derivados, por lo que las limitaciones o exclusiones mencionadas tal vez no se apliquen a usted en particular. Esta garantía le otorga derechos específicos, e incluso puede tener otros derechos que varían de un estado a otro.

SAMSUNG no garantiza el funcionamiento ininterrumpido o sin errores del producto. Ningún aval o garantía otorgados por otra persona, compañía o corporación con respecto al presente producto revestirá carácter vinculante para SAMSUNG.

Para recibir servicio técnico en garantía, comuníquese con SAMSUNG a:

**Samsung Electronics America, Inc.**

**85 Challenger Road**

**Ridgefield Park, NJ 07660**

**1-800-SAMSUNG (726-7864)**

**[www.samsung.com/us/support](http://www.samsung.com/us/support)**

# Garantía (CANADÁ)

---

## LAVADORA SAMSUNG

---

### GARANTÍA LIMITADA PARA EL COMPRADOR ORIGINAL

El presente producto de la marca SAMSUNG, tal como lo provee y distribuye SAMSUNG ELECTRONICS CANADA, INC. (SAMSUNG) y lo entrega como nuevo, en su caja de cartón original al comprador o consumidor original, está garantizado por SAMSUNG contra defectos de fabricación de los materiales y la mano de obra durante el período limitado de la garantía de:

Un (1) año para las piezas y la mano de obra. Diez (10) años para el motor DD (solo repuestos)

La presente garantía limitada comienza en la fecha original de compra y es válida únicamente para productos comprados y usados en Canadá. Para recibir el servicio técnico de la garantía, el comprador debe comunicarse con SAMSUNG con el fin de que se determine el problema y los procedimientos del servicio. El servicio técnico de la garantía solo puede ser prestado por un centro de servicio técnico autorizado de SAMSUNG. Se debe presentar la factura de compra original como prueba de compra a SAMSUNG o al servicio técnico autorizado de SAMSUNG. SAMSUNG prestará servicio técnico a domicilio durante el período de la garantía sin costo, sujeto a la disponibilidad dentro de Canadá. El servicio técnico a domicilio no está disponible en todas las áreas.

Para recibir el servicio técnico a domicilio, el producto no debe presentar obstrucciones y debe ser accesible para el agente del servicio técnico. Si el servicio técnico no está disponible, SAMSUNG puede optar por transportar el producto hasta y desde el centro de servicio técnico autorizado.

SAMSUNG reparará, reemplazará el producto u ofrecerá un reembolso a su criterio y sin cargo adicional, tal como se establece en la presente garantía, con piezas o productos nuevos o reacondicionados, si se verifica que está defectuoso durante el período limitado de la garantía especificado anteriormente. Todas las piezas y los productos reemplazados pasan a ser propiedad de SAMSUNG y deben ser devueltos a SAMSUNG. Las piezas y los productos reemplazados asumen la garantía original que resta, o noventa (90) días, el período que sea el más prolongado. La presente garantía limitada cubre defectos de fabricación de los materiales y la mano de obra encontrados durante el uso normal y doméstico de este producto y no será válida para lo siguiente: daños que ocurran durante el envío; entrega e instalación; aplicaciones y usos para los cuales el presente producto no fue destinado; números de serie o de producto alterados; daños cosméticos o de acabado exterior; accidentes, abuso, descuido, incendio, inundación, caída de rayos, u otros casos fortuitos o de fuerza mayor; uso de productos, equipos, sistemas, utilidades, servicios, piezas, suministros, accesorios, aplicaciones, instalaciones, reparaciones, cableado externo o conectores no provistos ni autorizados por SAMSUNG que dañen este producto o que ocasionen problemas de servicio; voltaje incorrecto de la línea eléctrica, fluctuaciones y sobretensión; ajustes del cliente e incumplimiento de lo establecido en el manual de instrucciones, instrucciones de mantenimiento y ambientales que están cubiertas y recomendadas en el manual de instrucciones; traslado y reinstalación del producto; problemas causados por plagas. La presente garantía limitada no cubre problemas derivados de la corriente, el voltaje o el suministro eléctrico incorrectos, las bombillas de luz, los fusibles de la casa, el cableado de la casa, el costo del servicio técnico para recibir instrucciones o corregir errores en la instalación. SAMSUNG no garantiza el funcionamiento ininterrumpido o sin errores del producto.

---

SALVO LO ESTABLECIDO EN LA PRESENTE GARANTÍA, NO EXISTEN GARANTÍAS SOBRE EL PRESENTE PRODUCTO, YA SEAN EXPRESAS O IMPLÍCITAS, Y SAMSUNG DESCONOCE TODAS LAS GARANTÍAS QUE INCLUYEN, AUNQUE NO EN CARÁCTER TAXATIVO, CUALQUIER GARANTÍA IMPLÍCITA DE QUE EL PRODUCTO SE ENCUENTRA EN CONDICIONES APTAS PARA LA VENTA, DE DEFRAUDACIÓN DE DERECHOS O DE QUE EL PRODUCTO SE ADECUA A LOS FINES ESPECÍFICOS PARA LOS CUALES SE ADQUIERE.

NINGÚN AVAL O GARANTÍA OTORGADOS POR PERSONA, COMPAÑÍA O CORPORACIÓN ALGUNA CON RESPECTO AL PRESENTE PRODUCTO REVESTIRÁ CARÁCTER VINCULANTE PARA SAMSUNG. SAMSUNG NO SERÁ RESPONSABLE POR PÉRDIDAS DE INGRESOS O LUCRO CESANTE, IMPOSIBILIDAD DE GENERAR AHORROS U OBTENER OTROS BENEFICIOS, O CUALQUIER DAÑO DERIVADO DE CIRCUNSTANCIAS ESPECIALES, DAÑO IMPREVISTO O DERIVADO CAUSADO POR EL USO, USO INCORRECTO, O INCAPACIDAD PARA USAR EL PRESENTE PRODUCTO, INDEPENDIENTEMENTE DE LA TEORÍA LEGAL EN QUE SE FUNDE EL RECLAMO Y AUN CUANDO SE LE HAYA NOTIFICADO A SAMSUNG DE LA POSIBILIDAD DE TALES DAÑOS.

NINGÚN RESARCIMIENTO DE NINGUNA ÍNDOLE CONTRA SAMSUNG SUPERARÁ EL MONTO DE COMPRA DEL PRODUCTO VENDIDO POR SAMSUNG Y CAUSANTE DEL PRESUNTO DAÑO. SIN LIMITAR LO PRECEDENTE, EL COMPRADOR ASUME TODO EL RIESGO Y LA RESPONSABILIDAD POR PÉRDIDA, DAÑO O LESIÓN AL COMPRADOR Y A LOS BIENES DEL COMPRADOR Y A TERCEROS Y A SUS BIENES DERIVADOS DEL USO, USO INCORRECTO O INCAPACIDAD PARA USAR EL PRESENTE PRODUCTO. LA PRESENTE GARANTÍA LIMITADA NO SE EXTENDERÁ A NINGUNA PERSONA DISTINTA DEL COMPRADOR ORIGINAL DEL PRESENTE PRODUCTO, ES INTRANSFERIBLE Y ESTABLECE SU EXCLUSIVA REPARACIÓN.

Algunas provincias no permiten limitaciones en cuanto al plazo de una garantía implícita, o la exclusión o limitación de daños imprevistos o derivados, por lo que las limitaciones o exclusiones antedichas pueden no aplicarse en su caso.

Esta garantía le otorga derechos específicos, y además puede tener otros derechos que varían según la provincia en la que se encuentre.

Para recibir servicio técnico en garantía, comuníquese con SAMSUNG a:

**Samsung Electronics Canada Inc.**

**2050 Derry Road West,**

**Mississauga, Ontario L5N 0B9 Canada**

**1-800-SAMSUNG (726-7864)**

**[www.samsung.com/ca/support](http://www.samsung.com/ca/support) (English)**

**[www.samsung.com/ca\\_fr/support](http://www.samsung.com/ca_fr/support) (French)**

**FAX: 1-866-436-4617**

Las visitas del personal de servicio técnico para explicar funciones, mantenimiento o instalación no están cubiertas por la garantía.

Póngase en contacto con el centro de llamadas de Samsung para obtener ayuda con cualquiera de estos problemas.

# SAMSUNG



Scan the QR code\* or visit  
[www.samsung.com/spsn](http://www.samsung.com/spsn)  
to view our helpful  
How-to Videos and Live Shows

\*Requires reader to be installed on your smartphone

Scan this with your smartphone

## ¿PREGUNTAS O COMENTARIOS?

PAÍS	LLAME AL	O VISÍTENOS EN LÍNEA EN
U.S.A	1-800-SAMSUNG (726-7864)	<a href="http://www.samsung.com/us/support">www.samsung.com/us/support</a>
CANADA	1-800-SAMSUNG(726-7864)	<a href="http://www.samsung.com/ca/support">www.samsung.com/ca/support</a> (English) <a href="http://www.samsung.com/ca_fr/support">www.samsung.com/ca_fr/support</a> (French)



DC68-04316A-00